

TARTALOMJEGYZÉK

Contents

Daniella deLux	6
GU10 típusú LED Fényforrások / GU10 Type LED lighting sources	7
Spot típusú LED Fényforrások / Spot Type LED lighting sources	8
Foglatatok / Caps	9
A típusú körte alakú LED fényforrások / A Type LED lighting sources	10 - 11
C típusú gyertya alakú fényforrások / C type LED lighting sources	12
G típusú gömb alakú fényforrások / G Type lighting sources	13
Okos led fényforrások / Smart LED lighting sources	14
LED és kompakt fényforrások / Energy saving lighting sources	15
Speciális alakú LED fényforrások / Special LED lamps	16 - 17
Speciális fényforrások / Special lighting sources	18 - 19
Amit a fényforrásokról tudni érdemes / What you should know about light sources	20 - 21
IP20 LED szalagok / IP20 LED strips	22
IP65 LED szalagok / IP65 LED stips	23
RGB LED szalagok / RGB LED strip	24
LED szalag teljesítmény és tápegységtáblázat / LED strip rated power table	24
Led szalag RGB vezérlők / LED strip RGB controllers	25
Neon flex LED szalagok / Neon flex LED strip	26 - 27
Led Szalag tápegységek-IP20 / LED strip drivers-IP20	28 - 29
Led Szalag tápegységek- IP67 / LED strip drivers-IP67	30
Led Szalag kiegészítők / LED strip accessories	30
LED alumínium profilsín szett / LED aluminium profile kit	31
Süllyesztett, Kerek LED panelek / Recessed, Rounded LED panel light	32
Süllyesztett, Négyzetes LED panelek / Recessed, Squared LED panel light	33
Falon kívüli LED panelek / Surface mount LED panel light	34
Led panelek / LED panel lights	35 - 37
Led fénycsőre előkészített tükrös rácsos lámpatestek / Louver fitting prepared for LED tubes	38
Led bútorvilágítók / LED wall lamps	39
Led lámpatestek / LED lighting fixtures	40 - 41
Jazzy LED lámpatestek / Jazzy LED lighting fixtures	42 - 43
IP védett lámpatestek / Lamps with IP protection	44 - 45
Hajólampák / Bulkhead fittings	46 - 47
Led reflektorok / LED floodlights	48 - 51
Hordozható Led reflektorok / Portable LED floodlights	52 - 53
Hordozható halogén reflektorok / Portable halogen floodlights	54

Állványos LED reflektorok / LED floodlights with stand	55
LED Por- és páramentes lámpatestek / LED Water-and dustproof lamps	56
Beépíthető spotlámpa keretek / Spotlight frames	57 - 59
Kültéri LED lámpatestek / Garden LED lamps	60 - 61
Mennyezeti és fali lámpatestek / Ceiling and wall lamps	62
Mozgásérzékelők, alkonykapcsoló / Motion sensors, light control switch	63
Szerelőlámpák / Working lamps	64
COB LED szerelőlámpák / COB LED working lamps	65
Led elemilámpák / LED flashlight	66 - 67
Fényerőszabályozós LED asztali lámpatestek / Dimmable LED desk lamps	68 - 71
STILO	72
Műanyag csatornák / Cables trunking	73
Vezeték neékülcsegek / Wireless doorbells	74
Kaputelefonok / Doorphones	75 - 77
Hálózati elosztók / Extension sockets	78
USB elosztók / USB sockets	79
Túlfeszültségvédelmi elosztók / Extension sockets with overload and surge protection	80
Időkapcsolók / Timers	81
Rejtett hálózati elosztó / Pop-up extension socket	82 - 83
Gumi dugalj és dugvilla / Rubber plugs and sockets	84
Szerelhető dugalj és dugvilla / Electrical plugs and sockets	85
Hosszabbítók, kábeldobok / Extension cords, cable reels	86
Egyik végén szerelt vezetékek, flexók / Extension cords	87
LED Vészvilágítók / LED emergency lamps	88
Szerelvények / Socket and switches series	89
Standard Ventilátorok / Standard ventilators	90
Automata zsalus Ventilátorok / Ventilators with automatic shutter	91
Szellőzéstechnika / Ventillation	92
Ventilátor / Fan	93 - 95
Alumínium létrák /aluminium ladders	96
Teleszkópos alumínium Létrák / Telescopic aluminium ladders	97
Multifunkciós alumínium létrák / Multifunctional aluminium ladder	98
Szerszámboxok / Tool tray	99
Klasszikus szerszámosládák /classic toolbox es	100
Szerszámosládák fém csattal / toolbox es with metal latches	101
Szerszámosládák kihajtható tárolóval / toolbox es with foldable compartments	102
Szerszámosládák / toolbox es	103
Rekeszes szortimenterek / Compartment organisers	104
Szigetelt kéziszerszám szettek - 1000V / Insulated hand tools - 1000V	105
Szigetelt fogók / VDE Pliers -1000V	106 - 107

Krimpelő fogók / Hand crimping tools	108
Kábelvágók, vezeték csupasztók / Cable cutters, wire strippers	109
Lakáelosztó / Distribution box	110 - 111
Kismegszakítók / Miniature circuit breakers (MCB)	112
Áram - védőkapcsoló / Residual current circuit breaker (RCCB)	113
Motorvédő kapcsolók / Motor protection circuit breakers (MPCBs)	114
Kiegészítők / Accessories	115
Mágneskapcsoló STC8 - D sorozat / AC contactor STC8 - D range	116
Mágneskapcsoló Kiegészítők - D sorozat / AC contactor accessories for D-range	117
Hőkioldó STR8 sorozat / Thermal relay STR8 range	118
Végálláskapcsolók / Limit switches	119
Moduláris termékek / Modular DIN-rail products	120 - 121
Digitális almérők / Digital kilowatt hour meter	122
Analóg fogyasztásmérők / Meters for AC voltage	123
Késés biztosító NH aljzatok / Low voltage fuse bases	124
Kezelőfogó NH betétekhez (NFU) / Fuse puller	124
DOL betét / DII / DIII fuses	124
Szakaszoló / Fuse disconnect switch	125
Fővezeték sorkapocs / Terminal block	125
Fővezeték leágazó sorkapocs / Modular terminal block	126
Elosztóblokk / Distribution blocks	127
Sorkapocs / Terminal block	128
Fésűs sín / Busbar	128
Fésűs sín végzáróelem / Busbar end cap	128
Kalapsín (TS 35 sín) / Din rail	129
Egyenpotenciál kiegyenlítő kapocs (EPH sín) / Equipotential terminal block	129
Föld - nulla sín 8×10 / Earth - neutral bar 8×10	129
Vezetékbevezetők / Wire pullers	130
Dobozok / Boxes	131
Peremes tipli / Expand plug	132
Tömszelence / Cable gland	132
Vezetékösszekötő / Wire connector	132
Szigetelő szalagok / PVC insulating tape	133
Kábelösszekötő spirál / Cable spiral wrap	133
Kábelkötegelők / Cable ties	134
Kábelkötegelő talp / Self - adhesive tie mount	134
Jelzőcímkes kábelkötegelő / Cable tie with marker	134
Érvéghüvely / Preinsulated terminal E series	135
Iker érvéghüvely / Twin preinsulated terminal E series	135
Szemes saru / Preinsulated terminal	136
Szemes csósaru / Cable lug	137

Duplafalú gégecső / Double wall corrugated pipe cable protection	138
Villámvédelem / Lightning protection	139 - 141
Skybox	142
Skybox sorolható állószeletrények / SkyBox Modular cabinet	143
Skybox fémszeletrények / Skybox metal enclosures	144 - 145
EverActive	
Alkáli elemek / Alkaline batteries	146 - 147
Újratölthető elemek / Rechargeable batteries	148
LED szerelőlámpa / LED working lamp	149
59S UV-C sterilizáló LED lámpák	150
E27 fényforrások / E27 light sources	151
LED süllyesztett kerek panelek / LED recessed round panels	151 - 152
LED négyzetes panelek / LED recessed square panels	152
Telefon fertőtlenítő lámpa / Phone sanitizer lamp	153



A termékeink a szükséges EU megfelelőségi nyilatkozatokkal, és CE jelöléssel rendelkeznek.



DANIELLA
deLux

Világítástechnikai termékek

A nemzetközi világítástechnikai trendek inspirálta márka folyamatosan frissülő kínálatával és kiemelkedő ár-érték arányával garantáltan kielégíti a minőségi megvalósításra törekvő és a technológiai fejlesztésekkel lépést tartó igényeket is.

Fényforrások

A nemzetközi trendeket követve LED és speciális fényforrások széles kínálatát biztosítjuk, mellyel kielégítünk minden vásárlói igényt.

Lámpatestek és tartozékok

Beépített LED-eket, cserélhető fényforrást tartalmazó lámpatestek bővülő szortimentje jellemzi. Kínálatunk és készleteink lehetőséget biztosítanak a lakossági és projekt (ipari) igények teljes körű kielégítésére.

Lighting Products

This brand inspired by international lighting technology trends, due to that our product range is being continuously expanded with new items. Through this brand we strive to offer the best possible price-value ratio products to customers, who seeking for quality workmanship.

Lighting sources

Following the trends we offer wide range of modern LED, and special lighting sources to satisfy our customers needs.

Lamps and accessories

Our expanding assortment contains great variety of lamps with built-in LED chips, and replaceable lighting sources. From our stock we are able to supply both industrial projects and household demands.

GU10 TÍPUSÚ LED FÉNYFORRÁSOK

GU10 Type LED lighting sources



LED GU10 Opál / Opal

KÉSZLET EREJÉIG - SELLOUT

Rendelési kód / Article number	DEL1218	DEL1219	DEL1207	DEL1208	DEL1396	DEL1397
Teljesítmény / Rated power	4 W	5 W	5 W	5 W	7 W	7 W
Foglalat / Cap	GU10					
Színhőmérséklet / Color temp.	4 000 K	2 700 K	4 000 K	2 700 K	4 000 K	2 700 K
Sugárzási szög / Beam angle	120°					
Fényáram / Luminosity	320 lm	420 lm	420 lm	420 lm	550 lm	550 lm
LED-ek száma / Number of LEDs	15	18	18	18	12	12
Méret / Size	50×55 mm					

LED GU10 Opál / Opal



Rendelési kód / Article number	DEL1671	DEL1672	DEL1673	DEL1674	DEL1675	DEL1676
Teljesítmény / Rated power	4 W	5 W	5 W	5 W	6,5 W	6,5 W
Foglalat / Cap	GU10					
Színhőmérséklet / Color temp.	2 700 K	4 000 K	2 700 K	4 000 K	2 700 K	4 000 K
Sugárzási szög / Beam angle	120°					
Fényáram / Luminosity	340 lm	340 lm	430 lm	440 lm	600 lm	650 lm
LED-ek száma / Number of LEDs	15	18	18	18	12	12
Méret / Size	50×55 mm					

SPOT TÍPUSÚ LED FÉNYFORRÁSOK

Spot Type LED lighting sources

LED SPOT R50 Opál / Opal



Rendelési kód / Article number	DEL1151	DEL1152
Teljesítmény / Rated power	6 W	
Foglalat / Cap	E14	
Színhőmérséklet / Color temp.	4 000 K	2 700 K
Sugárzási szög / Beam angle	180°	
Fényáram / Luminosity	500 lm	
Méret / Size	50 × 85 mm	

MR16 - 12V AC / DC



Rendelési kód / Article number	DEL305
Teljesítmény / Rated power	3 W
Foglalat / Cap	GU5,3
Színhőmérséklet / Color temp.	4 000 K
Sugárzási szög / Beam angle	120°
Fényáram / Luminosity	200 lm
Méret / Size	50 × 50 mm

Névleges feszültség / Rated voltage: 220 – 240 V
 Frekvencia / Frequency: 50 Hz

Működési hőm. / Operating temp.: -10°C – +40°C
 Élettartam / Lifetime: 30 000 h

FOGLALATOK / Caps

Hagyományos foglalat / Standard cap



Rendelési kód / Article number:
DEL018
 Szín / Color: fehér/white

Rendelési kód / Article number:
DEL019
 Szín / Color: fekete/black
 Foglalat / Cap: E14
 Méret / Size: 23 × 56 mm



Rendelési kód / Article number:
DEL046
 Szín / Color: fehér/white

Rendelési kód / Article number:
DEL048
 Szín / Color: fekete/black
 Foglalat / Cap: E27
 Méret / Size: 38 × 58 mm

Csillár foglalat / Cap for chandelier



Rendelési kód / Article number:
DEL020
 Szín / Color: fehér/white

Rendelési kód / Article number:
DEL044
 Szín / Color: fekete/black
 Foglalat / Cap: E14
 Méret / Size: 23 × 56 mm



Rendelési kód / Article number:
DEL075
 Szín / Color: fehér/white

Rendelési kód / Article number:
DEL077
 Szín / Color: fekete/black
 Foglalat / Cap: E27
 Méret / Size: 38 × 58 mm

Porcelán foglalatok / Ceramic caps



Rendelési kód / Article number:
DEL121
 rögzítőfüllel, porcelán
 Foglalat / Cap: E27
 Méret / Size: 38 × 48 mm



Rendelési kód / Article number:
DEL123
 10 × 1 mm, porcelán
 Foglalat / Cap: E27
 Méret / Size: 58 × 40 mm

Porcelán aljzat réz érintkezővel / Ceramic base with copper connector



Rendelési kód / Article number:
DEL120
 Típus / Type: ferde / inclined

Teljesítmény / Rated power: 60 W
 Foglalat / Cap: E27 Méret / Size: 100 × 70 mm



Rendelési kód / Article number:
DEL078
 Típus / Type: egyenes / straight

Halogén foglalat / Halogen GU10



Rendelési kód / Article number:
DEL122
 15 cm szilikon vezetékkel
 / with 15 cm silicon wire
 Foglalat / Cap: GU10
 Méret / Size: 26 × 14 mm



Rendelési kód / Article number:
DEL1083
 porcelán gyűrű / ceramic ring
 Méret / Size: 44 × 29 mm



Rendelési kód / Article number:
DEL1084
 porcelán betétkő
 / ceramic inner part
 Méret / Size: 30 × 12 mm

A TÍPUSÚ KÖRTE ALAKÚ LED FÉNYFORRÁSOK

A Type LED lighting sources



LED A60 Opál / Opal

KÉSZLET EREJÉIG - SELLOUT

Rendelési kód / Article number	DEL1135	DEL1136	DEL1544	DEL1545	DEL1546	DEL1547
Teljesítmény / Rated power	7W		9W		12W	
Foglalat / Cap	E27					
Színhőmérséklet / Color temp.	4000K	2700K	3000K	4000K	3000K	4000K
Sugárzási szög / Beam angle	270°					
Fényáram / Luminosity	500lm		806lm		1000lm	
Méret / Size	60×110 mm					

LED A65 Opál / Opal / LED A80 Opál / Opal

KÉSZLET EREJÉIG - SELLOUT

Rendelési kód / Article number	DEL1548	DEL1549	DEL1379	DEL1380
Teljesítmény / Rated power	15W		18W	
Foglalat / Cap	E27			
Színhőmérséklet / Color temp.	3000K	4000K	4000K	2700K
Sugárzási szög / Beam angle	270°			
Fényáram / Luminosity	1350lm		1450lm	
Méret / Size	65×125 mm		80×145 mm	

Névleges feszültség / Rated voltage: 220–240V Működési hőm. / Operating temp.: -10°C – +40°C
 Frekvencia / Frequency: 50Hz Élettartam / Lifetime: 30000h

LED A60 Opál / Opal



Rendelési kód / Article number	DEL1659	DEL1660	DEL1661	DEL1662	DEL1663	DEL1664
Teljesítmény / Rated power	7W		9W		11W	
Foglalat / Cap	E27					
Színhőmérséklet / Color temp.	4000K	2700K	3000K	4000K	3000K	4000K
Sugárzási szög / Beam angle	270°					
Fényáram / Luminosity	690lm	710lm	850lm	920lm	1130lm	1200lm
Méret / Size	60×110 mm					

LED A65 / LED A80 Opál / Opal

Rendelési kód / Article number	DEL1665	DEL1666	DEL1667	DEL1668
Teljesítmény / Rated power	15W		17,5W	
Foglalat / Cap	E27			
Színhőmérséklet / Color temp.	3000K	4000K	4000K	2700K
Sugárzási szög / Beam angle	270°			
Fényáram / Luminosity	1510lm	1610lm	1580lm	1650lm
Méret / Size	65×125 mm		80×150 mm	

Névleges feszültség / Rated voltage: 220–240V Működési hőm. / Operating temp.: -10°C – +40°C
 Frekvencia / Frequency: 50Hz Élettartam / Lifetime: 30000h

C TÍPUSÚ GYERTYA ALAKÚ FÉNYFORRÁSOK

C type LED lighting sources

LED C37 Opál / Opal

Névleges feszültség / Rated voltage: 220 – 240 V

Működési hőm. / Operating temp.: -10°C – +40°C

Frekvencia / Frequency: 50 Hz

Élettartam / Lifetime: 30 000 h



* Új csomagolás (DEL1651, DEL1652, DEL1655, DEL1656)

Rendelési kód / Article number	DEL1417	DEL1418	DEL1419	DEL1420
Teljesítmény / Rated power	5 W		7 W	
Foglalat / Cap	E14			
Színhőmérséklet / Color temp.	4 000 K	2 700 K	4 000 K	2 700 K
Sugárzási szög / Beam angle	270°			
Fényáram / Luminosity	400 lm		520 lm	
LED-ek száma / Number of LEDs	6		8	
Méret / Size	37 × 100 mm			

ÚJ TERMÉKEK	Rendelési kód / Article number	DEL1651	DEL1652	DEL1655	DEL1656
	Teljesítmény / Rated power	5 W		7 W	
Foglalat / Cap	E14				
Színhőmérséklet / Color temp.	2 700 K	4 000 K	2 700 K	4 000 K	
Sugárzási szög / Beam angle	270°				
Fényáram / Luminosity	500 lm	540 lm	690 lm	710 lm	
LED-ek száma / Number of LEDs	6		8		
Méret / Size	37 × 100 mm				

G TÍPUSÚ GÖMB ALAKÚ FÉNYFORRÁSOK

G Type lighting sources

LED G45 Opál / Opal

Névleges feszültség / Rated voltage: 220 – 240 V

Működési hőm. / Operating temp.: -10°C – +40°C

Frekvencia / Frequency: 50 Hz

Élettartam / Lifetime: 30 000 h



* Új csomagolás (DEL1653, DEL1654, DEL1657, DEL1658)

Rendelési kód / Article number	DEL1421	DEL1422	DEL1423	DEL1424
Teljesítmény / Rated power	5 W		7 W	
Foglalat / Cap	E14			
Színhőmérséklet / Color temp.	4 000 K	2 700 K	4 000 K	2 700 K
Sugárzási szög / Beam angle	270°			
Fényáram / Luminosity	400 lm		520 lm	
LED-ek száma / Number of LEDs	6		8	
Méret / Size	45 × 78 mm			

ÚJ TERMÉKEK	Rendelési kód / Article number	DEL1653	DEL1654	DEL1657	DEL1658
	Teljesítmény / Rated power	5 W		7 W	
Foglalat / Cap	E14				
Színhőmérséklet / Color temp.	2 700 K	4 000 K	2 700 K	4 000 K	
Sugárzási szög / Beam angle	270°				
Fényáram / Luminosity	500 lm	540 lm	690 lm	710 lm	
LED-ek száma / Number of LEDs	6		8		
Méret / Size	45 × 78 mm				

OKOS LED FÉNYFORRÁSOK

Smart LED lighting sources



smartlife app



Rendelési kód / Article number	DEL1629	DEL1630	DEL1631
Teljesítmény / Rated power	10 W	5,5 W	5,5 W
Foglat / Cap	E27	GU10	E14
Színhőmérséklet / Color temp.	2700 K – 6500 K		
Sugárzási szög / Beam angle	270°	120°	270°
Fényáram / Luminosity	806 lm	400 lm	470 lm
Funkciók / Functions	RGB, szabályozható fényerő alkalmazással vezérelhető	szabályozható fényerő alkalmazással vezérelhető	szabályozható fényerő alkalmazással vezérelhető
Kapcsolat / Connection	Wi-Fi		
Méret / Size	60 × 120 mm	50 × 56,5 mm	47 × 88 mm

Névleges feszültség / Rated voltage: 220 – 240 V

Működési hőm. / Operating temp.: -20°C – +40°C

Színvisszaadási index / Color rendering index: Ra ≥ 80

Frekvencia / Frequency: 50-60 Hz

Élettartam / Lifetime: 25 000 h

LED ÉS KOMPAKT FÉNYFORRÁSOK

Energy saving lighting sources



Nagy teljesítményű LED / High wattage LED

KÉSZLET EREJÉIG - SELLOUT

Rendelési kód / Article number	DEL1360	DEL1361	DEL1362
Teljesítmény / Rated power	25 W	35 W	45 W
Foglat / Cap	E27		E40
Színhőmérséklet / Color temp.	4 000 K		
Sugárzási szög / Beam angle	360°		
Fényáram / Luminosity	2 500 lm	3 500 lm	4 500 lm
LED-ek száma / Number of LEDs	50	70	90
Méret / Size	95 × 220 mm	95 × 250 mm	95 × 270 mm

Névleges feszültség / Rated voltage: 220 – 240 V

Működési hőm. / Operating temp.: -10°C – +40°C

Frekvencia / Frequency: 50 Hz

Élettartam / Lifetime: 30 000 h

2D kompakt fénycső

2D tube

Névleges feszültség / Rated voltage: 220 – 240 V

Frekvencia / Frequency: 50 Hz

Színhőmérséklet / Color temperature: 2700 K

Élettartam / Lifetime: 6 000 h

Színvisszaadási index / Color rendering index: Ra ≥ 80





Rendelési kód / Article number	DEL1365	DEL450	DEL449	DEL448	DEL447
Teljesítmény / Rated power	10 W	16 W	21 W	28 W	38 W
Foglat / Cap	GR10q				
Áramfelvétel / Current	170 mA	195 mA		320 mA	430 mA
Fényáram / Luminosity	600 lm	1000 lm	1200 lm	1800 lm	2500 lm
Méret / Size	110 × 113 × 25 mm	134 × 138 × 27 mm		200 × 204 × 32 mm	

SPECIÁLIS LED FÉNYFORRÁSOK

Special LED lamps

LED S14S

Rendelési kód / Article number	DEL1394	DEL1395
Névleges feszültség / Rated voltage	210–240 V AC	
Névleges teljesítmény / Rated power	6 W 	10 W 
Foglat / Cap	S14S	
Anyaga / Material	Al+PC	
Színhőmérséklet / Color temp	3 000 K	
Sugárzási szög / Beam angle	180°	
Fényáram / Luminosity	500 lm	800 lm
LED-ek száma / Number of LEDs	36 × 2835 SMD	60 × 2835 SMD
Méret / Size	300 × 26,5 mm	500 × 26,5 mm



Névleges feszültség / Rated voltage: 220–240 V Működési hőm. / Operating temp.: -10°C – +40°C

Frekvencia / Frequency: 50 Hz

Élettartam / Lifetime: 30 000 h



Rendelési kód / Article number	DEL216
Teljesítmény / Rated power	1,9 W 
Foglat / Cap	G4
Színhőmérséklet / Color temp.	4 000 K
Sugárzási szög / Beam angle	360°
Fényáram / Luminosity	120 lm
Méret / Size	12 × 38 mm



Rendelési kód / Article number	DEL1342
Teljesítmény / Rated power	3,5 W 
Foglat / Cap	G9
Színhőmérséklet / Color temp.	4 000 K
Sugárzási szög / Beam angle	360°
Fényáram / Luminosity	310 lm
Méret / Size	16 × 50 mm



LED G4, G9

Rendelési kód / Article number	DEL1514	DEL1515
Teljesítmény / Rated power	2 W 	
Foglat / Cap	G4	
Színhőmérséklet / Color temp.	3 000 K	4 000 K
Sugárzási szög / Beam angle	360°	
Fényáram / Luminosity	200 lm	
Méret / Size	15 × 42 mm	

Névleges feszültség / Rated voltage: 220–240 V Működési hőm. / Operating temp.: -10°C – +40°C

Frekvencia / Frequency: 50 Hz

Élettartam / Lifetime: 30 000 h

Rendelési kód / Article number	DEL1141	DEL1142
Teljesítmény / Rated power	1,8 W 	
Foglat / Cap	G4	
Színhőmérséklet / Color temp.	4 000 K	2 700 K
Sugárzási szög / Beam angle	180°	
Fényáram / Luminosity	130 lm	
Méret / Size	30 × 43 mm	



Névleges feszültség / Rated voltage: 220–240 V Működési hőm. / Operating temp.: -10°C – +40°C

Frekvencia / Frequency: 50 Hz

Élettartam / Lifetime: 30 000 h

SPECIÁLIS FÉNYFORRÁSOK

Special lighting sources

G9 klikk halogén / G9 click

Rendelési kód / Article number	DEL141
Teljesítmény / Rated power	40 W 
Foglalat / Cap	G9
Fényáram / Luminosity	460 lm
Méret / Size	12,5 × 48 mm

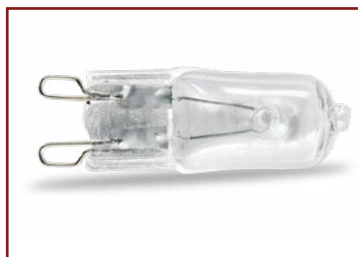

Páraelszívó izzó / Tubular lamp

Rendelési kód / Article number	DEL497
Teljesítmény / Rated power	40 W
Foglalat / Cap	E14
Fényáram / Luminosity	220 lm
Méret / Size	25 × 85 mm

Feszültség / Rated voltage: **220–240 V**
Színhőmérséklet / Color temperature: **2700 K**



Parfüm izzó T55 / T55

Rendelési kód / Article number	DEL155
Teljesítmény / Rated power	15 W
Foglalat / Cap	E14
Fényáram / Luminosity	60 lm
Méret / Size	26 × 55 mm

Frekvencia / Frequency: **50 Hz**
Élettartam / Lifetime: **1000 h**





Ceruza halogének / J-type



J-78 / J-78 type



J-118 / J-118 type

Rendelési kód / Article number	DEL036	DEL037	DEL038	DEL040	DEL041
Teljesítmény / Rated power	80 W 	120 W 	120 W 	230 W 	400 W 
Foglalat / Cap	R7s				
Fényáram / Luminosity	1380 lm	2220 lm	2220 lm	4650 lm	8850 lm
Méret / Size	78 × 8 mm		118 × 8 mm		

Frekvencia / Frequency: **50 Hz**
Élettartam / Lifetime: **2000 h**

Színhőmérséklet / Color temperature: **2700 K**
Feszültség / Rated voltage: **220–240 V (G4:12 V)**

Infra izzók / Infra lamps



RUBIN Festett vörös reflektor nikkellel bevont réz foglalat - painted red reflector nickel plated brass cap



SEC átlátszó búrával nikkellel bevont réz foglalat - with clear cover nickel plated brass cap

Feszültség / Rated voltage: **220–240 V**
Frekvencia / Frequency: **50 Hz**
Átmérő / Diameter: **125 mm**
Élettartam / Lifetime: **3000 h**

Rendelési kód / Article number	DEL1001	DEL1002	DEL1003	DEL1004
Teljesítmény / Rated power	150 W	250 W	150 W	250 W
Foglalat / Cap	E27			
Típus / Type	rubin		sec	
Méret / Size	125 × 174 mm			

AMIT A FÉNYFORRÁSOKRÓL TUDNI ÉRDEMES

WHAT YOU SHOULD KNOW ABOUT LIGHT SOURCES

Teljesítmény wattban (W): A wattot, mint a teljesítmény mértékegységét az izzólámpáknál használták a fénykibocsátásuk meghatározásához. Mivel a modern energiatakarékos és LED fényforrások jóval kevesebb energiát fogyasztanak ugyanakkora fényerő elérése mellett, a wattérték értelem veszítette. Ma a **lumenértéket használják a fénykibocsátás méréséhez.**

Fényáram (lm-lumen): A kibocsátott látható sugárzás mennyisége, az izzó fényerejét mérik ezzel, tehát hogy mennyire erősen világít. Minél erősebb, annál magasabb a lumen értéke.

Színvisszaadás (CRI): azt mutatja, hogy egy fényforrás milyen mértékben képes reprodukálni az általa kibocsátott színeket (max. CRI = 100). Minél magasabb a CRI, annál valószínűbb a megvilágított tárgyak színeinek a minősége. *Kiváló CRI100: művészeti galériák, orvosi - nyomdai megvilágítás*
Jó CRI80: üzletek, bemutatótermek, éttermek, irodák stb.
Közepes CRI60: biztonsági kivilágítás, raktárak stb.
Gyenge CRI40: közvilágítás
Nagyon gyenge CRI20: útvilágítás

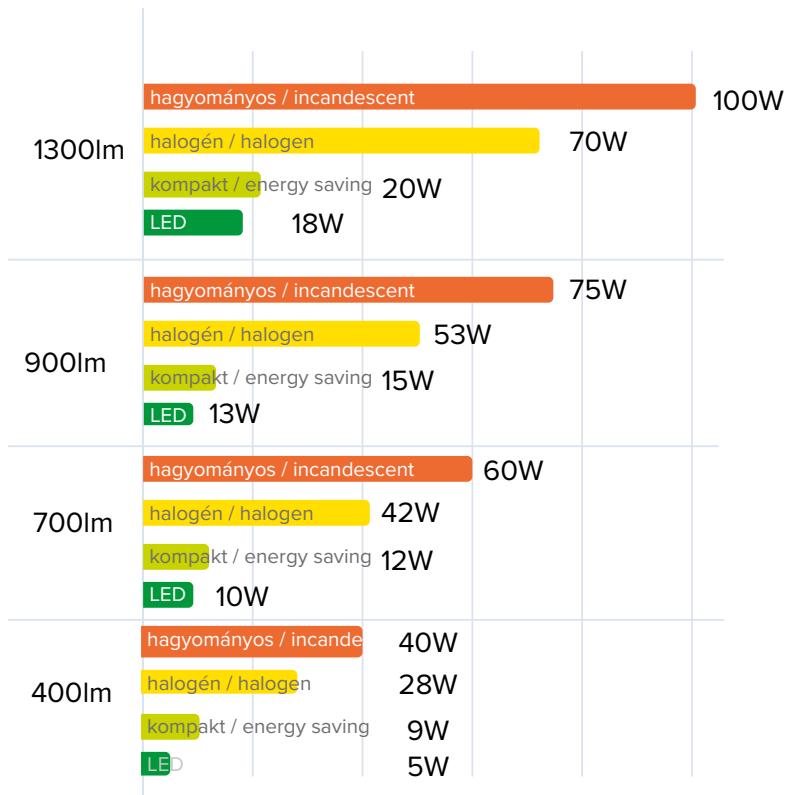

Színhőmérséklet: A színhőmérsékletekből adódóan a meleg fehértől (pl gyertyaláng) kezdve egészen a hideg fehérig (kékes fehér) terjed a skála, amikor a ledes izzókról beszélünk.

Daylight, vagy nappali fény:

Napfényes idő egy átlagos napon – 5600 K

Hajnali fény és naplemente – 2500 K-ig is csökkenhet

A közép európai szemnek a legkellemesebb valahol a két érték között található. A melegebb fehér fény a hagyományos izzókhöz jobban hasonlít, otthonosabb érzetet ad. A hidegebb fehér viszont tisztább, rendezettebb hatást kelt.

Megvilágítási szög: Az a szög, amelyben a lámpa világít. A hagyományos fényforrások esetében ez 360°-nak elfogadott. Az irányított fényű lámpák esetében ez a szög kisebb. 60° alatti szögnél koncentrált fényről, vagy hangulatvilágításról beszélhetünk, míg 110° fölött már megfelelő elhelyezésnél főfény kiváltására is alkalmasak lehetnek az ilyen lámpák, vagy fényforrások.

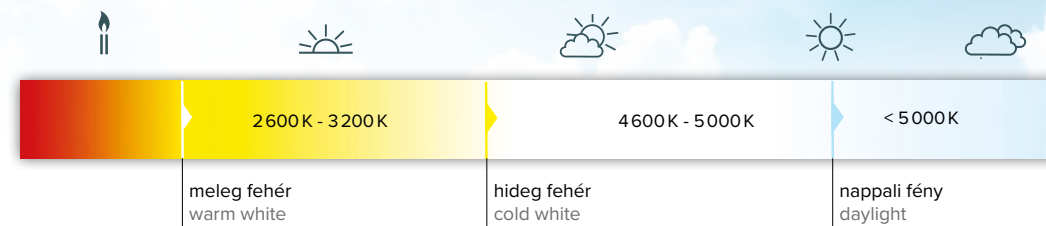
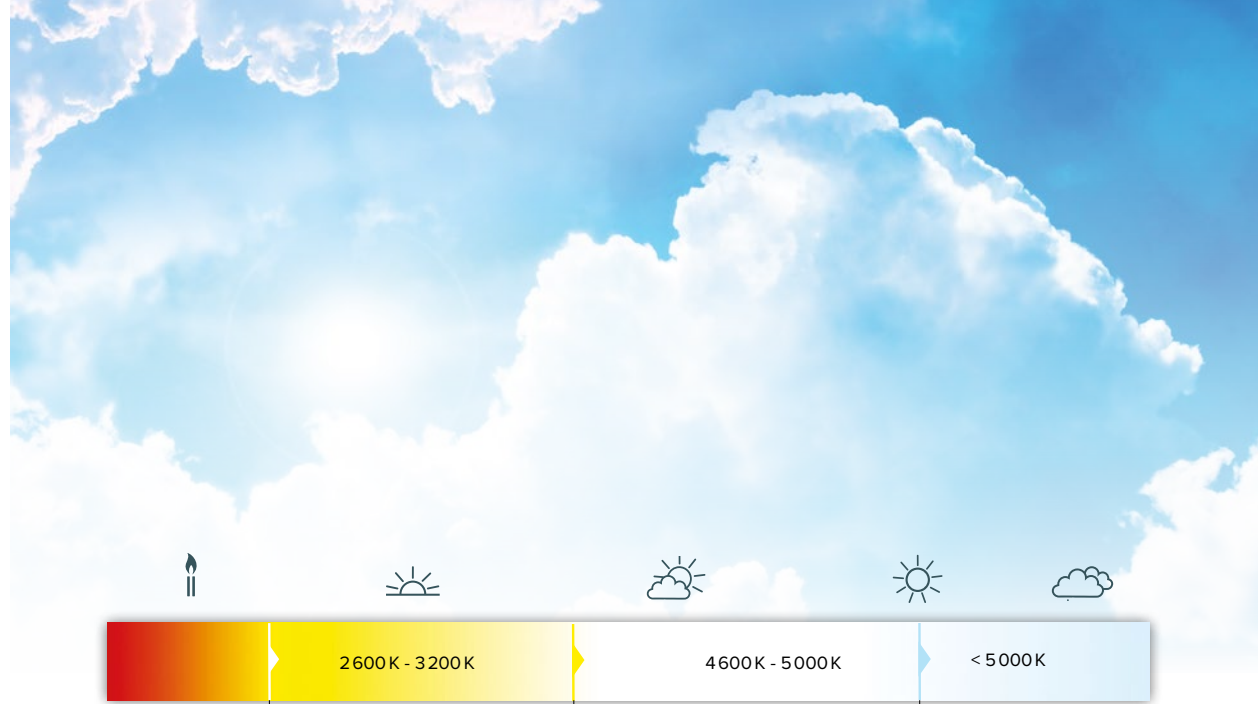

Power in watt (W): Watt - as the unit of measure of power - was used in incandescent lamps to determine their light emission. Since modern energy saving and LED light sources consume much less energy while gaining the same brightness, the wattage has lost its meaning. Today, **lumen is used to measure light emission.**

Luminous flux (lm-lumen): The amount of visible radiation emitted, the brightness of the bulb is measured with this, so how strongly it is illuminated. A lumen is a measure of the amount of brightness of a lightbulb. The higher the number of lumens, the brighter the lightbulb.

The **color rendering index (CRI)** of a light source is a quantitative measure of its ability to reproduce the colors of various objects faithfully in comparison with an ideal or natural light source (max. CRI = 100). In general terms, CRI is a measure of a light source's ability to show object colors "realistically" or "naturally" compared to a familiar reference source, either incandescent light or daylight. The higher the CRI, the more natural the quantity of the colors of the illuminated object. *Excellent CRI100: art galleries, medical - printing illumination* *Good CRI80: shops, showrooms, restaurants, offices, etc.*
Medium CRI60: safety lighting, warehouses, etc. *Weak CRI40: public lighting*
Very poor CRI20: road lighting

Color temperature: Due to the color temperatures, the scale ranges from warm white (eg. candle light) to cold white (bluish white),

when talking about light bulbs.

Daylight:

Sunny day on an average day - 5600K

Sunny light and sunset can decrease to 2500K

The most pleasant for the Central European eye is somewhere between the two values. The warmer white light is more similar to traditional bulbs, giving a more homely feeling. The cooler white, however, has a cleaner, more orderly effect.

The **beam angle** of a lamp is the angle at which the light is distributed or emitted. For conventional light sources this is accepted at 360°. In the case of directional lamps this angle is smaller. At an angle below 60°, there is concentrated light or mood lighting, and above 110°, such lamps or light sources may be suitable for replacing the headlight in an appropriate position.

IP20 LED SZALAGOK IP20 LED strips



Teljesítmény / m / Rated power / m:	4,8W		9,6W		12W		14,4W	
Rendelési kód / Article number:	DEL1144	DEL1143	DEL1225	DEL1224	DEL1574	DEL1575	DEL1229	DEL1228
Fényáram / Luminosity:	240 lm/m		600 lm/m		1200 lm/m		960 lm/m	
Színhőmérséklet / Color temp.:	2700K	4000K	2700K	4000K	3000K	4000K	2700K	4000K
Chip típusa / Chip type:	SMD3528				SMD2835		SMD5050	
Chip / m:	60		120		120		60	
Névleges feszültség / Rated voltage:	12V DC							
Vághatóság / Cuttability:	3 LED							
Sugárzási szög / Beam angle:	120°							
Élettartam / Lifetime:	30 000 h							
Csomagolási egység / Packing unit:	5m/tekercs							
Méret / Size:	8 × 2 × 5000 mm				10 × 2 × 5000 mm			

IP65 LED SZALAGOK IP65 LED strips



Teljesítmény / m / Rated power / m:	4,8W		9,6W		12W		14,4W	
Rendelési kód / Article number:	DEL1223	DEL316	DEL1227	DEL1226	DEL1576	DEL1577	DEL1232	DEL1231
Fényáram / Luminosity:	240 lm/m		600 lm/m		1200 lm/m		960 lm/m	
Színhőmérséklet / Color temp.:	2700K	4000K	2700K	4000K	3000K	4000K	2700K	4000K
Chip típusa / Chip type:	SMD3528				SMD2835		SMD5050	
Chip / m:	60		120		120		60	
Névleges feszültség / Rated voltage:	12V DC							
Vághatóság / Cuttability:	3 LED							
Sugárzási szög / Beam angle:	120°							
Élettartam / Lifetime:	30 000 h							
Csomagolási egység / Packing unit:	5m/tekercs							
Méret / Size:	8 × 3,8 × 5000 mm				10 × 3,8 × 5000 mm			

RGB LED SZALAGOK

RGB LED strip



Rendelési kód / Article number: **DEL1230** 
 Névleges feszültség / Rated voltage: 12 V DC
 Sugárzási szög / Beam angle: 120°
 Méret / Size: 10 × 2 × 5 000 mm
 Vághatóság / Cuttability: 3 LED
 Hajlíthatóság / Flexibility:
 2 irányú - 2 way
 Rögzítés / Fixing: Ragasztóval vagy alumínium
 profillal / with tape or with aluminium profil



Rendelési kód / Article number: **DEL1578** 
 Névleges feszültség / Rated voltage: 12 V DC
 Sugárzási szög / Beam angle: 120°
 Méret / Size: 10 × 2 × 5 000 mm
 Vághatóság / Cuttability: 3 LED
 Hajlíthatóság / Flexibility:
 2 irányú - 2 way
 Rögzítés / Fixing: Ragasztóval, vagy
 alumínium profillal / with tape or
 with aluminium profil
 Adapterrel, RGB távirányítóval / with adapter
 and RGB controller

LED SZALAG TELJESÍTMÉNY - ÉS TÁPEGYSÉGTÁBLÁZAT

LED strip rated power table

LED szalag típusa / Type	LED tápegység teljesítménye / LED driver rated power								
	12 W	18 W	24 W	30 W	60 W	75 W	100 W	150 W	250 W
4,8 W/m	2 m	3 m	4 m	5 m	10 m	12,5 m	16,7 m	25 m	41,7 m
9,6 W/m	1 m	1,5 m	2 m	2,5 m	5 m	6,3 m	8,3 m	12,5 m	20,8 m
12 W/m	0,8 m	1,2 m	1,6 m	2 m	4 m	5 m	6,7 m	10 m	16,7 m
14,4 W/m	0,7 m	1 m	1,3 m	1,7 m	3,3 m	4,2 m	5,6 m	8,3 m	13,9 m

LED SZALAG RGB VEZÉRLŐK

LED strip RGB controllers



Rendelési kód / Article number: **DEL1295**
 Bemeneti feszültség / Input Voltage: 12-24 V DC
 Max. teljesítmény / Rated power: 72 W (12 V DC) / 144 W (24 V DC)
 Frekvencia / Frequency: 433,92 MHz
 Kimeneti áramerősség / Output current: 2 A / kimenet/output
 Csatornák száma / Number of channels: 3 csatorna / channels
 Szín / Color: 16
 Vezérlési távolság / Control distance: 8 m
 Méret / Size: 63 × 35 × 22 mm



Rendelési kód / Article number: **DEL1296**
 Bemeneti feszültség / Input Voltage: 12-24 V DC
 Max. teljesítmény / Rated power: 144 W (12 V DC) / 288 W (24 V DC)
 Frekvencia / Frequency: 433,92 MHz
 Kimeneti áramerősség / Output current: 4 A / kimenet/output
 Csatornák száma / Number of channels: 3 csatorna / channels
 Szín / Color: színtárcsás / color wheel
 Vezérlési távolság / Control distance: 30 m
 Méret / Size: 84 × 64 × 23 mm



Rendelési kód / Article number: **DEL1297**
 Bemeneti feszültség / Input Voltage: 12-24 V DC
 Max. teljesítmény / Rated power: 360 W (12 V DC) / 720 W (24 V DC)
 Frekvencia / Frequency: 433,92 MHz
 Kimeneti áramerősség / Output current: 10 A / kimenet/output
 Csatornák száma / Number of channels: 3 csatorna / channels
 Szín / Color: színtárcsás / color wheel
 Vezérlési távolság / Control distance: 30 m
 Méret / Size: 110 × 90 × 25 mm

LED szalag RGB rádiófrekvenciás erősítő

LED strip RGB RF amplifier



Rendelési kód / Article number: **DEL1298**
 Bemeneti feszültség / Input Voltage: 12-24 V DC
 Max. teljesítmény / Rated power: 144 W (12 V DC) / 288 W (24 V DC)
 Frekvencia / Frequency: 433,92 MHz
 Kimeneti áramerősség / Output current: 4 A / kimenet/output
 Csatornák száma / Number of channels: 3 csatorna / channels
 Méret / Size: 76 × 64 × 24 mm

NEON FLEX LED SZALAGOK

Neon flex LED strip nem vágható!

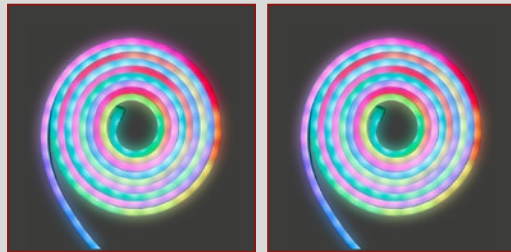

Rendelési kód / Article number:	DEL1636	DEL1637
Teljesítmény / m / Rated power / m:	4,8W	
Fényáram / Luminosity:	300lm/m	
Színhőmérséklet / Color temp.:	RGB	
Chip típusa / Chip type:	SMD2835	
Chip / m:	120	
Névleges feszültség / Rated voltage:	12V DC	
Védettség / IP protection:	IP65	
Csomagolási egység / Packing unit:	3 m / tekercs / roll	5 m / tekercs / roll

tápegység és távirányító tartozék



Rendelési kód / Article number:	DEL1638	DEL1639	DEL1640
Teljesítmény / m / Rated power / m:	6W		
Fényáram / Luminosity:	400lm/m	400lm/m	300lm/m
Színhőmérséklet / Color temp.:	4000K	3000K	kék / blue
Chip típusa / Chip type:	SMD2835		
Chip / m:	120		
Névleges feszültség / Rated voltage:	12V DC		
Védettség / IP protection:	IP65		
Csomagolási egység / Packing unit:	5 m / tekercs / roll		

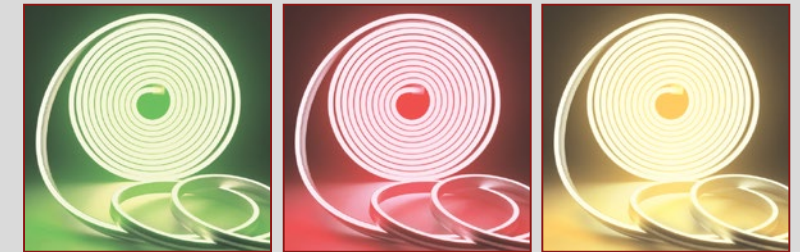

Rendelési kód / Article number:	DEL1641	DEL1642	DEL1643
Teljesítmény / m / Rated power / m:	6W		
Fényáram / Luminosity:	300lm/m		
Színhőmérséklet / Color temp.:	zöld / green	piros / red	sárga / yellow
Chip típusa / Chip type:	SMD2835		
Chip / m:	120		
Névleges feszültség / Rated voltage:	12V DC		
Védettség / IP protection:	IP65		
Csomagolási egység / Packing unit:	5 m / tekercs / roll		



Rendelési kód / Article number:	DEL1644	DEL1645	DEL1646
Teljesítmény / m / Rated power / m:	6W		
Fényáram / Luminosity:	300lm/m		
Színhőmérséklet / Color temp.:	lila / purple	pink	jégekék / ice blue
Chip típusa / Chip type:	SMD2835		
Chip / m:	120		
Névleges feszültség / Rated voltage:	12V DC		
Védettség / IP protection:	IP65		
Csomagolási egység / Packing unit:	5 m / tekercs / roll		

LED SZALAG TÁPEGYSÉGEK - IP20

LED strip drivers - IP20

Adapter típusú tápegységek - Adapter type drivers



Rendelési kód / Article number: **DEL1233**
 Teljesítmény / Rated power: **12 W**
 Tápfeszültség / Rated voltage: **220–240 V AC**
 Kimenő feszültség / Voltage output: **12 V DC**
 IP védettség / IP protection: **IP20**
 Kimenő áramerősség / Current output: **1 A**
 Méret / Size: **58 × 25 × 48 mm**



Rendelési kód / Article number: **DEL229**
 Teljesítmény / Rated power: **24 W**
 Tápfeszültség / Rated voltage: **220–240 V AC**
 Kimenő feszültség / Voltage output: **12 V DC**
 IP védettség / IP protection: **IP20**
 Kimenő áramerősség / Current output: **2 A**
 Méret / Size: **85 × 45 × 40 mm**

Nem adapter típusú tápegységek - Non - adapter type drivers



Rendelési kód / Article number: **DEL1234**
 Teljesítmény / Rated power: **18 W**
 Tápfeszültség / Rated voltage: **170–250 V AC**
 Kimenő feszültség / Voltage output: **12 V DC**
 IP védettség / IP protection: **IP20**
 Kimenő áramerősség / Current output: **1,5 A**
 Méret / Size: **115 × 45 × 28 mm**



Rendelési kód / Article number: **DEL1235**
 Teljesítmény / Rated power: **30 W**
 Tápfeszültség / Rated voltage: **170–250 V AC**
 Kimenő feszültség / Voltage output: **12 V DC**
 IP védettség / IP protection: **IP20**
 Kimenő áramerősség / Current output: **2,5 A**
 Méret / Size: **140 × 45 × 28 mm**

Nem adapter típusú tápegységek - Non - adapter type drivers

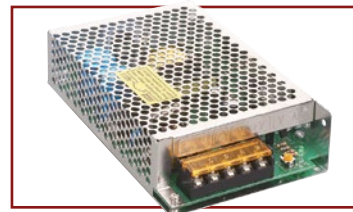

Rendelési kód / Article number: **DEL1236**
 Teljesítmény / Rated power: **60 W**
 Tápfeszültség / Rated voltage: **170–250 V AC**
 Kimenő feszültség / Voltage output: **12 V DC**
 IP védettség / IP protection: **IP20**
 Kimenő áramerősség / Current output: **5 A**
 Méret / Size: **159 × 97 × 38 mm**

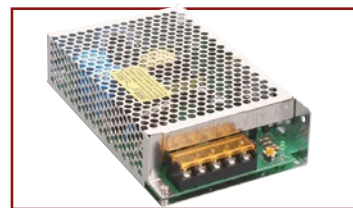

Rendelési kód / Article number: **DEL1237**
 Teljesítmény / Rated power: **75 W**
 Tápfeszültség / Rated voltage: **170–250 V AC**
 Kimenő feszültség / Voltage output: **12 V DC**
 IP védettség / IP protection: **IP20**
 Kimenő áramerősség / Current output: **6,25 A**
 Méret / Size: **159 × 97 × 38 mm**

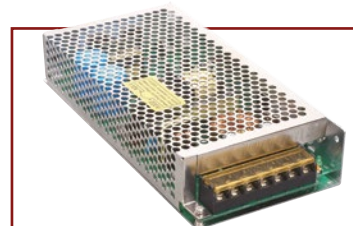

Rendelési kód / Article number: **DEL1238**
 Teljesítmény / Rated power: **100 W**
 Tápfeszültség / Rated voltage: **170–250 V AC**
 Kimenő feszültség / Voltage output: **12 V DC**
 IP védettség / IP protection: **IP20**
 Kimenő áramerősség / Current output: **8,33 A**
 Méret / Size: **199 × 98 × 38 mm**



Rendelési kód / Article number: **DEL1239**
 Teljesítmény / Rated power: **150 W**
 Tápfeszültség / Rated voltage: **170–250 V AC**
 Kimenő feszültség / Voltage output: **12 V DC**
 IP védettség / IP protection: **IP20**
 Kimenő áramerősség / Current output: **12,5 A**
 Méret / Size: **200 × 110 × 50 mm**



Rendelési kód / Article number: **DEL1240**
 Teljesítmény / Rated power: **250 W**
 Tápfeszültség / Rated voltage: **170–250 V AC**
 Kimenő feszültség / Voltage output: **12 V DC**
 IP védettség / IP protection: **IP20**
 Kimenő áramerősség / Current output: **20,83 A**
 Méret / Size: **215 × 113 × 50 mm**

LED SZALAG TÁPEGYSÉGEK - IP67

LED strip drivers - IP67



Rendelési kód / Article number	DEL358	DEL359	DEL360
Teljesítmény / Rated power	30W	60W	100W
Tápfeszültség / Rated voltage	170–250 V AC		
Kimenő feszültség / Voltage output	12V DC		
IP védelem / IP protection	IP67		
Kimenő áramerősség / Current output	2,5A	5A	8,3A
Méret / Size	217×8,5×20 mm	180×68×53 mm	237×72×45 mm

LED SZALAG KIEGÉSZÍTŐK / LED strip accessories



Rendelési kód / Article number:
DEL1146



LED szalag rögzítő
Fixing clip



LED ALUMÍNIUM PROFILSÍN SZETT

LED aluminium profile kit

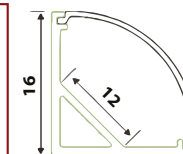

Rendelési kód / Article number:

DEL1486

A szett tartalma: 2db rögzítő és 2db végzáró / Set contains: 2pcs Fixing + 2pcs end cap
Méret / Size: 1000 mm × 16 mm × 12 mm

Sarki felszereléshez
/ For corner installation

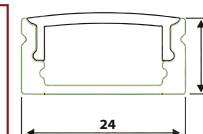

Rendelési kód / Article number:

DEL1487

A szett tartalma: 2db rögzítő és 2db végzáró / Set contains: 2pcs Fixing + 2pcs end cap
Méret / Size: 1000 mm × 24 mm × 11 mm

Falon kívüli felszereléshez
/ For surface mount installation

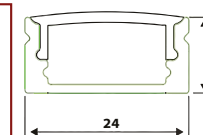

Rendelési kód / Article number:

DEL1488

A szett tartalma: 4db rögzítő és 2db végzáró / Set contains: 4pcs Fixing + 2pcs end cap
Méret / Size: 2000 mm × 24 mm × 11 mm

Falon kívüli felszereléshez
/ For surface mount installation

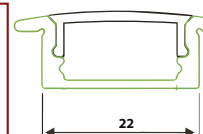

Rendelési kód / Article number:

DEL1489

A szett tartalma: 2db rögzítő és 2db végzáró / Set contains: 2pcs Fixing + 2pcs end cap
Méret / Size: 1000 mm × 22 mm × 6 mm

Süllyesztett felszereléshez
/ For recessed installation

SÜLLYESZTETT, KERÉK LED PANELEK

Recessed, Rounded LED panel lights



DEL1266 (3 000 K), DEL1267 (4 000 K)

Teljesítmény / Rated power: **3 W** 
 Méret / Size: a: 85 mm b: 75 mm c: 20 mm
 Fényáram / Luminosity: 210 lm

DEL1270 (3000 K), DEL1271 (4 000 K)

Teljesítmény / Rated power: **6 W** 
 Méret / Size: a: 120 mm b: 110 mm c: 20 mm
 Fényáram / Luminosity: 420 lm



DEL1274 (3 000 K), DEL1275 (4 000 K)

Teljesítmény / Rated power: **12 W** 
 Méret / Size: a: 170 mm b: 160 mm c: 20 mm
 Fényáram / Luminosity: 840 lm

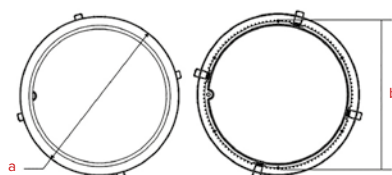

DEL1278 (3 000 K), DEL1279 (4 000 K)

Teljesítmény / Rated power: **18 W** 
 Méret / Size: a: 225 mm b: 205 mm c: 20 mm
 Fényáram / Luminosity: 1 260 lm

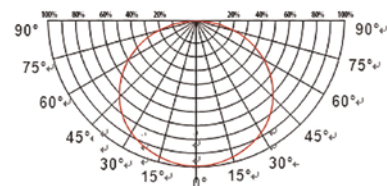

DEL1413 (3 000 K), DEL1414 (4 000 K)

Teljesítmény / Rated power: **24 W** 
 Méret / Size: a: 300 mm b: 280 mm c: 20 mm
 Fényáram / Luminosity: 1 800 lm

Várható élettartam / Lifetime: **30 000 h**

Névleges feszültség / Rated voltage: **110–265 V AC / 50-60 Hz**

Sugárzási szög / Beam angle: **180°**

LED típusa / LED type: **SMD2835**

A lámpatest a tápegységet tartalmazza! / The lamp includes LED driver!

SÜLLYESZTETT, NÉGYSZÖGLETES LED PANELEK / Recessed, Squared LED panel lights

Recessed, Squared LED panel lights



DEL1268 (3 000 K), DEL1269 (4 000 K)

Teljesítmény / Rated power: **3 W** 
 Méret / Size: a: 85 mm b: 75 mm c: 20 mm
 Fényáram / Luminosity: 210 lm

DEL1272 (3 000 K), DEL1273 (4 000 K)

Teljesítmény / Rated power: **6 W** 
 Méret / Size: a: 120 mm b: 110 mm c: 20 mm
 Fényáram / Luminosity: 420 lm



DEL1276 (3 000 K), DEL1277 (4 000 K)

Teljesítmény / Rated power: **12 W** 
 Méret / Size: a: 170 mm b: 160 mm c: 20 mm
 Fényáram / Luminosity: 840 lm

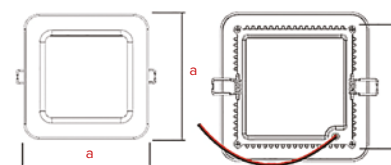

DEL1280 (3 000 K), DEL1281 (4 000 K)

Teljesítmény / Rated power: **18 W** 
 Méret / Size: a: 225 mm b: 210 mm c: 20 mm
 Fényáram / Luminosity: 1 260 lm

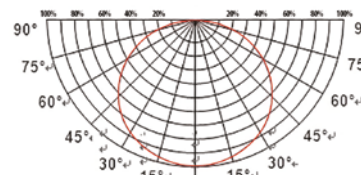

DEL1415 (3 000 K), DEL1416 (4 000 K)

Teljesítmény / Rated power: **24 W** 
 Méret / Size: a: 300 mm b: 280 mm c: 20 mm
 Fényáram / Luminosity: 1 800 lm

A lámpatest beépített LED fényforrást tartalmaz, amely nem cserélhető!

The lamp contains integrated LED light source, which cannot be replaced.

FALON KÍVÜLI LED PANELEK

Surface mount LED panel lights



DEL1325 (3 000 K), DEL1326 (4 000 K)

Teljesítmény / Rated power: 6 W 
 Méret / Size: 120×40 mm
 Fényáram / Luminosity: 420 lm

DEL1329 (3 000 K), DEL1330 (4 000 K)

Teljesítmény / Rated power: 12 W 
 Méret / Size: 170×40 mm
 Fényáram / Luminosity: 840 lm

DEL1333 (3 000 K), DEL1334 (4 000 K)

Teljesítmény / Rated power: 18 W 
 Méret / Size: 225×40 mm
 Fényáram / Luminosity: 1260 lm

DEL1337 (3 000 K), DEL1338 (4 000 K)

Teljesítmény / Rated power: 24 W 
 Méret / Size: 300×40 mm
 Fényáram / Luminosity: 1680 lm

DEL1327 (3 000 K), DEL1328 (4 000 K)

Teljesítmény / Rated power: 6 W 
 Méret / Size: 120×120×40 mm
 Fényáram / Luminosity: 420 lm

DEL1331 (3 000 K), DEL1332 (4 000 K)

Teljesítmény / Rated power: 12 W 
 Méret / Size: 170×170×40 mm
 Fényáram / Luminosity: 840 lm

DEL1335 (3 000 K), DEL1336 (4 000 K)

Teljesítmény / Rated power: 18 W 
 Méret / Size: 225×225×40 mm
 Fényáram / Luminosity: 1260 lm

DEL1339 (3 000 K), DEL1340 (4 000 K)

Teljesítmény / Rated power: 24 W 
 Méret / Size: 300×300×40 mm
 Fényáram / Luminosity: 1680 lm

Névleges feszültség / Rated voltage: 110–265 V AC / 50-60 Hz
 LED típusa / LED type: SMD2835



A lámpatest beépített LED fényforrást tartalmaz, amely nem cserélhető!
 The lamp contains integrated LED light source, which cannot be replaced.
 A lámpatest a tápegységet tartalmazza!
 The lamp includes LED driver!

Várható élettartam / Lifetime: 30 000 h
 Sugárzási szög / Beam angle: 180°

LED PANELEK / LED panel lights

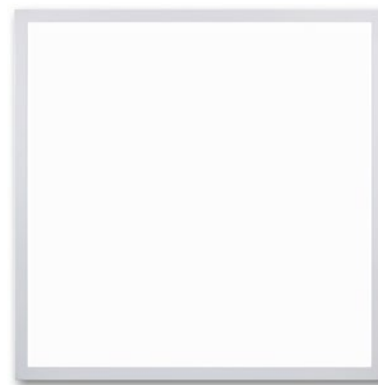

LED backlit panel 600 × 600

Rendelési kód / Article number:

DEL1649

Méret / Size: 595 mm × 595 mm × 24 mm

Sugárzási szög / Beam angle: 120°

Névleges teljesítmény / Rated power: 40 W 

Fényáram / Luminosity: 3 600 lm

Várható élettartam / Lifetime: 30 000 h

Névleges feszültség / Rated voltage: 220–240 V AC / 50–60 Hz

Színhőmérséklet / Color temp.: 4 000 K

IP védelem / IP protection: IP20

A backlit panel előnye az edgelit/slim panelekkel szemben, hogy kedvezőbb árú, jobb hőelvezetésű. Hátránya, hogy vastagabbak a slim paneleknél, általában 35 mm. Azonban a DEL1649 LED panelünk csak 24 mm vastagságú, és a meghajtó a panel oldalához van rögzítve, így a legtöbb kiemelő kerettel kompatibilis.

Advantages of the backlit panels compared to edgelite/slim panels: better price, more effective heat dissipation. Disadvantage: thicker than slim panels, usually 35 mm thick. However our LED panel DEL1649 is just 24 mm thick, and the driver is mounted next to the side of the panel, which makes the panel compatible with almost all surface mounted frame.

LED PANELEK / LED panel lights

Várható élettartam / Lifetime: **30 000 h**
 Névleges feszültség / Rated voltage: **100–240V AC / 50–60 Hz**
 Színhőmérséklet / Color temp.: **4 000 K**
 Sugárzási szög / Beam angle: **85°**
 IP védelem / IP protection: **IP20**

Beépítési lehetőségek:
 Álmennyezetbe süllyeszthető, függeszthető,
 mennyezetre szerelhető. / Installation possibilities:
 Replace the plaster false ceiling, suspended
 to the ceiling, mounted on the ceiling or the wall.

A lámpatest beépített LED fényforrást
 tartalmaz, amely nem cserélhető!
 The lamp contains integrated LED light source,
 which cannot be replaced.
 A lámpatest a tápegységet tartalmazza! / The
 lamp includes LED driver!

LED panel 600 × 600

Rendelési kód / Article number:
DEL1356
 Méret / Size: **596 mm × 1595 mm × 18 mm**
 Ledek száma / Number of LEDs: **240 × SMD4014**
 Névleges teljesítmény / Rated power: **48 W** 
 Fényáram / Luminosity: **3 400 lm**

LED panel 1200 × 300

Rendelési kód / Article number:
DEL1357
 Méret / Size: **1195 mm × 295 mm × 8 mm**
 Ledek száma / Number of LEDs: **240 × SMD4014**
 Névleges teljesítmény / Rated power: **48 W** 
 Fényáram / Luminosity: **3 400 lm**

A rögzítőfület a csomagolás tartalmazza.
 / Fixing clips are included in the package.

LED panel kiemelő keret / Surface mount frame

Rendelési kód / Article number: **DEL1358**
 Méret / Size: **600 × 600 mm** alumínium (fehér / white)

Rendelési kód / Article number: **DEL1359**
 Méret / Size: **1200 × 300 mm** alumínium (fehér / white)

Függeszték / Hanging kit

Rendelési kód / Article number:
DEL1019
 Egy szett minden mérethez.
 / One kit is suitable for all sizes.



Beépítési lehetőségek / Installation possibilities:

- Leggyakoribb beépítési lehetőség az álmennyezetbe süllyesztés. Az így felhelyezett LED panelek kiváló alternatívát jelentenek a megszokott fénycsöves tükrös armatúrákkal szemben. Az álmennyezeti felszereléshez nincs szükség külön tartozékra. - A panel közvetlenül falra vagy mennyezetre szerelhető konzol segítségével. - Magasabb belterű helyiségekben vagy mélyebbre eresztett megvilágításhoz ideális megoldás a függesztékes megoldás.

Panelekhez vásárolható kiegészítő tartókról érdeklődjön munkatársainknál!

/ - The most common installation option is to put the LED lights in the false ceiling. That kind of recessed LED panels are an excellent alternative to conventional louver fittings with fluorescent tubes. The installation into the ceiling does not need any separate accessory. - The panel can be installed directly on the wall or ceiling using a console. - Suspension is an ideal solution in premises with higher inner height or in case of deep hanging lightings.

In any questions about the accessories for the panels please contact us!

LED FÉNYCSŐRE ELŐKÉSZÍTETT TÜKRÖS RÁCSOS LÁMPATESTEK

Louver fitting prepared for LED tubes

Rendelési kód / Article number	DEL1496	DEL1502
Névleges feszültség / Rated voltage	220–240 V AC / 50-60 Hz	
Méret / Size	1222 × 295 × 75 mm	613 × 613 × 75 mm



Névleges feszültség /
Rated voltage: **220–240 V, 50Hz**

Anyag / Material: **Hidegen hengerelt acél 0,4mm,
Dupla parabolás kivitel**
Cold rolled steel 0,4 mm,
Double parabolic design

IP védettség /
IP protection **IP20**

Foglalat / Cap: **G13**

Egyoldalú bekötésű LED fénycsőre előkészített lámpa.
/The lamp prepared for single-ended LED tubes.



LED BÚTORVILÁGÍTÓK / LED wall lamps

LED 9 W OPÁL / LED 9 W opal

Rendelési kód / Article number: **DEL1409** - kapcsoló nélkül / without switch

Rendelési kód / Article number: **DEL1411** - kapcsolóval / with switch

LED típusa / LED type: **48 × 2835SMD**

Fényáram / Luminosity: **810 lm**

Méret / Size: **573 × 21 × 20 mm**

LED 18 W OPÁL / LED 18 W opal

Rendelési kód / Article number: **DEL1410** - kapcsoló nélkül / without switch

Rendelési kód / Article number: **DEL1412** - kapcsolóval / with switch

LED típusa / LED type: **96 × 2835SMD**

Fényáram / Luminosity: **1 620 lm**

Méret / Size: **1173 × 21 × 20 mm**



A termékek a soroló készletet, a betáplálási vezetékét és a rögzítő füleket tartalmazzák.
/Connection cables, input cables and Fixing clips are included in the kit.

Anyaga / Material: **Fém ház, PC búra / Metal body PC cover**
Névleges feszültség / Rated power: **220–240 V**
Színhőmérséklet / Color temp.: **4 000 K**
Sugárzási szög / Beam angle: **120°**

A lámpatest beépített LED fényforrást tartalmaz, amely nem cserélhető!
The lamp contains integrated LED light source, which cannot be replaced.
A lámpatest a tápegységet tartalmazza! / The lamp includes LED driver!

LED LÁMPATESTEK LED lighting fixtures

LED Nelly kerek lámpatest - OPÁL / Rounded lighting fittings opal

Rendelési kód / Article number	DEL1050	DEL1051	DEL1052 mozgásérzékelővel / with motion sensor
Névleges feszültség / Rated voltage	100–240 V AC / 50-60 Hz		
Névleges teljesítmény / Rated power	14 W	30 W	10 W
Fényáram / Luminosity	1400 lm	2 500 lm	900 lm
LEDek száma / Number of LEDs	144 × SMD2835	288 × SMD2835	156 × SMD2835
Méret / Size	d = 270 × 100 mm	d = 362 × 100 mm	d = 270 × 100 mm

Színhőmérséklet / Color temperature: 4000 K
Védettség / IP protection: IP54
Várható élettartam / Lifetime: 30 000 h

Sugárzási szög / Beam angle: 180°
Anyaga / Material: ABS+PC

A lámpatest beépített LED fényforrást tartalmaz, amely nem cserélhető! / The lamp contains integrated LED light source, which cannot be replaced.

A lámpatest a tápegységet tartalmazza! / The lamp includes LED driver!

Bel- és kültéri alkalmazásra. Falra, vagy mennyezetre szerelhető. / For indoor and outdoor use. Can be assembled both on wall and on ceiling.

DEL1052MOZG

LED Nelly mikrohullámú mozgásérzékelővel / With microwave motionsensor

Bekapcsolási időtartam / Time delay (adjustable): 30 s - 12 min

Érzékelési távolság / Detection distance: 7 m



Tápegység / Driver

Névleges feszültség / Rated voltage: 100–240 V AC / 50-60 Hz

Rendelési kód / Article number: **DEL1050E**
Névleges teljesítmény / Rated power: **14 W**



Rendelési kód / Article number: **DEL1051E**
Névleges teljesítmény / Rated power: **30 W**



Rendelési kód / Article number: **DEL1052E**
Névleges teljesítmény / Rated power: **10 W**



Sissy kerek lámpatest OPÁL / Rounded lighting fitting opal

Anyaga / Material: PMMA búra - Fém alj

/PMMA cover - Metal base

IP védettség / IP protection IP20

Színvisszaadás / Color

rendering Ra: ≥ 80



A lámpatest beépített LED fényforrást tartalmaz, amely nem cserélhető!
The lamp contains integrated LED light source, which cannot be replaced.

A lámpatest a tápegységet tartalmazza!
The lamp includes LED driver!



Rendelési kód / Article number	DEL1251	DEL1252
Névleges feszültség / Rated voltage	220-265 V AC / 50-60 Hz	
Névleges teljesítmény / Rated power	14 W	28 W
Sugárzási szög / Beam angle	180°	
Fényáram / Luminosity	1000 lm	2000 lm
Színhőmérséklet / Color temp.	4000 K	
LEDek száma / Number of LEDs	88 × 0,2 W SMD2835	159 × 0,2 W SMD2835
Várható élettartam / Lifetime	30 000 h	
Méret / Size	290 × 50 mm	380 × 50 mm

JAZZY LED LÁMPATESTEK

JAZZY LED LIGHTING FIXTURES

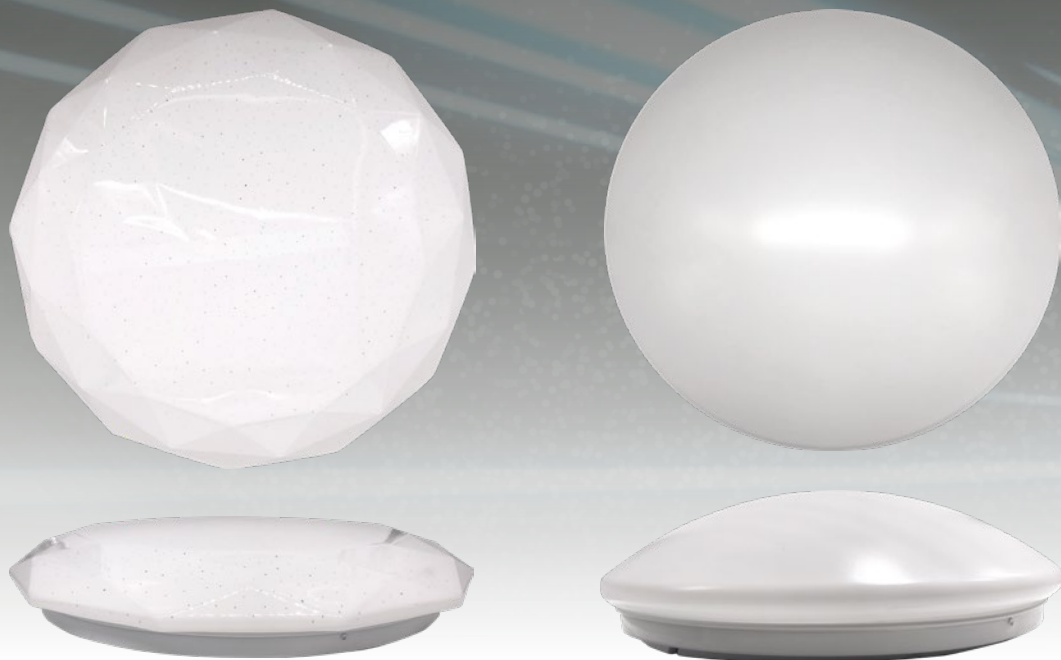

Rendelési kód / Article number	DEL1612	DEL1613	DEL1614
Névleges teljesítmény / Rated power	18 W	24 W	36 W
Fényáram / Luminosity	1300 lm	1560 lm	2 800 lm
Névleges feszültség / Rated voltage	220 – 240 V AC / 50-60Hz		
Sugárzási szög / Beam angle	120°		
Színhőmérséklet / Color temp.	4 000 K		
Várható élettartam / Lifetime	25 000 h		
Méret / Size	d = 300 × 75 mm	d = 380 × 100 mm	d = 500 × 100 mm
Búra forma / Cover shape	gyémánt / diamond	kerek / round	
Búra típusa / Cover type	csillogó / star	opál / opal	csillogó / star
IP védettség / IP protection	IP20		
Anyaga / Material	műanyag búra - fém alj / plastic cover - metal base		

Rendelési kód / Article number	DEL1615	DEL1616
Névleges teljesítmény / Rated power	24 W	48 W
Fényáram / Luminosity	1560 lm	3 600 lm
Névleges feszültség / Rated voltage	220 – 240 V AC / 50-60Hz	
Sugárzási szög / Beam angle	120°	
Színhőmérséklet / Color temp.	RGB + CCT (3 000 K / 4 000 K / 6 000 K)	
Várható élettartam / Lifetime	25 000 h	
Méret / Size	d = 380 × 75 mm	d = 600 × 100 mm
Búra forma / Cover shape	gyémánt / diamond	kerek / round
Búra típusa / Cover type	csillogó / star	
IP védettség / IP protection	IP20	
Anyaga / Material	műanyag búra - fém alj / plastic cover - metal base	

A lámpatest beépített LED fényforrást tartalmaz, amely nem cserélhető!
The lamp contains integrated LED light source, which cannot be replaced.
A lámpatest a tápegységet tartalmazza! / The lamp includes LED driver!

IP VÉDETT LÁMPATESTEK

Lamps with IP protection



LED Porto lámpatest / LED Porto lighting fitting

Rendelési kód / Article number: **DEL1480**
 Teljesítmény / Rated power: **24 W**
 LEDek száma / Number of LEDs: **125 × 2835SMD**
 Fényáram / Luminosity: **1900 lm ± 10%**
 Színvisztaadás / Color rendering: **Ra>80**
 Színhőmérséklet / Color temperature: **4000 K**
 Védettség / IP protection: **IP54**
 Méret / Size: **350 × 115 mm**



LED Nicki lámpatest / LED Nicki lighting fitting

Rendelési kód / Article number: **DEL1481**
 Teljesítmény / Rated power: **20 W**
 LEDek száma / Number of LEDs: **100 × 2835SMD**
 Fényáram / Luminosity: **1600 lm ± 10%**
 Színvisztaadás / Color rendering: **Ra>80**
 Színhőmérséklet / Color temperature: **4000 K**
 Védettség / IP protection: **IP65**
 Méret / Size: **300 × 130 mm**

Várható élettartam / Lifetime: **25000 h**
 Feszültség / Rated voltage: **180–240 V AC**
 Anyaga / Material: **PC**

Sugárzási szög / Beam angle: **120°**
 Frekvencia / Frequency: **50/60 Hz**

A lámpatest beépített LED fényforrást tartalmaz, amely nem cserélhető!
 The lamp contains integrated LED light source, which cannot be replaced.
 A lámpatest a tápegységet tartalmazza! / The lamp includes LED driver!

Porto lámpatest / Porto lighting fitting

Rendelési kód / Article number: **DEL435**
 Teljesítmény / Rated power: **max.60 W**
 Foglalat / Cap: **E27**
 Védettség / IP protection: **IP54**
 Méret / Size: **273 × 92 mm**
 Opál búrával / With opal cover



Nicki lámpatest Nicki lighting fitting



Rendelési kód / Article number: **DEL307**
 Védettség / IP protection: **IP65**
 Teljesítmény / Rated power: **max. 2 × 25 W**
 Foglalat / Cap: **2 × E27**

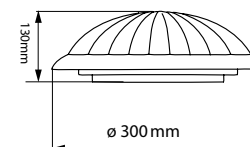

Feszültség / Rated voltage: **220–240 V**
 Frekvencia / Frequency: **50 Hz**
 Anyaga / Material: **ABS alj és PC fedél / ABS base, PC cover**

Gaby Kerek lámpatest kül- és beltéri alkalmazásra.

Gaby Rounded lighting fitting for indoor and outdoor use.



Rendelési kód / Article number	Teljesítmény / Rated power	Foglalat / Cap	Előttét / Type of ballast	Méret / Size
DEL306	60 W	E27	-	270 × 100 mm
DEL458	16 W	GR10q	EVG / electronic	270 × 100 mm
DEL456	21 W			
DEL454	28 W			
DEL452	38 W			

Feszültség / Rated voltage: **220–240 V**
 Elektronikus előttét / With electronic ballast
 Foglalat / Cap: **GR10q (DEL306=E27)**

Frekvencia / Frequency: **50 Hz**
 Védettség / IP protection: **IP54**
 Anyaga / Material: **ABS alj és PC fedél / ABS base, PC cover**

A lámpatest a fényforrást nem tartalmazza. / The fixture does not contain tube.

DEL457B	16 W/21 W-hoz opál búra / Opal cover for 16/21 W lamp
DEL458B	16 W/21 W-hoz világos búra / Clear cover for 16/21 W lamp
DEL453B	28 W/38 W-hoz opál búra / Opal cover for 28/38 W lamp
DEL454B	28 W/38 W-hoz világos búra / Clear cover for 28/38 W lamp
Előttétek / Ballasts	
DEL458E	16 W-os lámpatesthez / For 16 W lamp
DEL456E	21 W-os lámpatesthez / For 21 W lamp
DEL454E	28 W-os lámpatesthez / For 28 W lamp
DEL452E	38 W-os lámpatesthez / For 38 W lamp

KÉSZLET EREJÉIG - SELLOUT

HAJÓLÁMPÁK / Bulkhead fittings

LED Hajólámpa / LED bulkhead fitting



Rendelési kód / Article number:	DEL1540	DEL1541
Névleges teljesítmény / Rated power:	8 W	12 W
Fényáram / Luminosity:	800 lm	1080 lm
Méret / Size:	d = 160 × 64 mm	d = 160 × 64 mm



Rendelési kód / Article number:	DEL1542	DEL1543
Névleges teljesítmény / Rated power:	12 W	15 W
Fényáram / Luminosity:	1000 lm	1200 lm
Méret / Size:	177 × 86 × 57 mm	200 × 100 × 57 mm

Anyag / Material: PC búra - PC alj / PC cover - PC base
 IP védelem / IP protection: IP54
 Színvisszaadás / Color rendering: Ra ≥ 80
 Névleges feszültség / Rated voltage: 220–240 V AC / 50-60 Hz
 Színhőmérséklet / Color temperature: 4000 K
 Sugárzási szög / Beam angle: 120°
 Várható élettartam / Lifetime: 30 000 h



Rendelési kód / Article number	DEL1385
Névleges teljesítmény / Rated power	12 W
Fényáram / Luminosity	960 lm
Méret / Size	d = 197 × 95 mm

KÉSZLET EREJÉIG - SELLOUT

A lámpatest beépített LED fényforrást tartalmaz, amely nem cserélhető!
 The lamp contains integrated LED light source, which cannot be replaced.
 A lámpatest a tápegységet tartalmazza! / The lamp includes LED driver!

Hajólámpa / Bulkhead fitting



Rendelési kód / Article number: **DEL366**
 Rács típusa / Type of bar: műanyag / plastic
 Méret / Size: 185 × 125 × 115 mm
 Szín / Color: fehér / white



Rendelési kód / Article number: **DEL368**
 Rács típusa / Type of bar: fém / metal
 Méret / Size: 185 × 125 × 115 mm
 Szín / Color: szürke / grey

Névleges feszültség / Rated voltage: 220–240 V, 50 Hz
 Védelem / IP protection: IP44
 Foglalat / Cap type: E27, 60 W

220–240 V, 50 Hz
 PP alj / PP base Ütésálló üvegbúra / Shockproof glass cover
 Fehér és szürke színben / White and grey color

Szuzy lámpatest / Suzy lighting fitting



Rendelési kód / Article number: **DEL619**
 Típusa / Type of cover: átlátszó / clear
 Méret / Size: 225 × 105 mm



Rendelési kód / Article number: **DEL620**
 Típusa / Type of cover: opál / opal
 Méret / Size: 225 × 105 mm

Névleges feszültség / Rated voltage: 220–240 V, 50 Hz
 Védelem / IP protection: IP44
 Foglalat / Cap type: E27, 100 W

220–240 V, 50 Hz
 ABS alj, üveg búra / ABS base, glass cover
 Opál és átlátszó kivitelben / Opal and clear types

Búrák / Covers 205 × 55 mm

Rendelési kód / Article number: **DEL619B**
 Típusa / Type of cover: átlátszó búra / clear

Rendelési kód / Article number: **DEL620B**
 Típusa / Type of cover: opál búra / opal cover

LED REFLEKTOROK

LED floodlights

A lámpatest beépített LED fényforrást tartalmaz, amely nem cserélhető!
/The lamp contains integrated LED light source, which cannot be replaced.



Rendelési kód / Article number:

DEL1444



Teljesítmény / Rated power: **10 W**

Méret / Size: **115 × 106 × 35 mm**

Fényáram / Luminosity: **800 lm**

Rendelési kód / Article number:

DEL1446



Teljesítmény / Rated power: **20 W**

Méret / Size: **150 × 127 × 35 mm**

Fényáram / Luminosity: **1600 lm**

Rendelési kód / Article number:

DEL1448



Teljesítmény / Rated power: **30 W**

Méret / Size: **185 × 175 × 35 mm**

Fényáram / Luminosity: **2400 lm**

Rendelési kód / Article number:

DEL1449



Teljesítmény / Rated power: **50 W**

Méret / Size: **210 × 185 × 8 mm**

Fényáram / Luminosity: **4000 lm**

Mozgásérzékelővel

With motion sensor

Érzékelési szög / Detection angle: **120°**

Érzékelési távolság / Detection distance: **2-8 m**

Rendelési kód / Article number:

DEL1445

Teljesítmény / Rated power: **10 W**

Méret / Size: **115 × 106 × 35 mm**

Fényáram / Luminosity: **800 lm**

Rendelési kód / Article number:

DEL1447

Teljesítmény / Rated power: **20 W**

Méret / Size: **150 × 127 × 35 mm**

Fényáram / Luminosity: **1600 lm**

Rendelési kód / Article number:

DEL1478

Teljesítmény / Rated power: **30 W**

Méret / Size: **185 × 175 × 35 mm**

Fényáram / Luminosity: **2400 lm**

Várható élettartam / Lifetime: **30 000 h**

Névleges feszültség / Rated voltage: **220–240 V AC / 50-60 Hz**

Teljesítménytényező / Power factor: **>0.98**

Fényhasznosítás / Light efficiency: **80 lm/W**

Sugárzási szög / Beam angle: **120°**

IP védelem / IP protection: **IP65**

Színhőmérséklet / Color temp.: **4000 K**



Rendelési kód / Article number:

DEL1557

Teljesítmény / Rated power: **30 W**

Méret / Size: **135 × 106 × 23 mm**

Fényáram / Luminosity: **2400 lm**

Színhőmérséklet / Color temp.: **3000 K / 6000 K**

Rendelési kód / Article number:

DEL1558

Teljesítmény / Rated power: **50 W**

Méret / Size: **196 × 141 × 28 mm**

Fényáram / Luminosity: **4000 lm**

Színhőmérséklet / Color temp.: **3000 K / 6000 K**

Rendelési kód / Article number:

DEL1559

Teljesítmény / Rated power: **100 W**

Méret / Size: **271 × 201 × 32 mm**

Fényáram / Luminosity: **8000 lm**

Színhőmérséklet / Color temp.: **3000 K / 4000 K / 6000 K**

Rendelési kód / Article number:

DEL1560

Teljesítmény / Rated power: **150 W**

Méret / Size: **310 × 235 × 35 mm**

Fényáram / Luminosity: **12000 lm**

Színhőmérséklet / Color temp.: **3000 K / 4000 K / 6000 K**

Várható élettartam / Lifetime: **30 000 h**

Névleges feszültség / Rated voltage: **220-240 V AC / 50-60 Hz**

Fényhasznosítás / Light efficiency: **80 lm/W**

Sugárzási szög / Beam angle: **120°**

IP védelem / IP protection: **IP65**

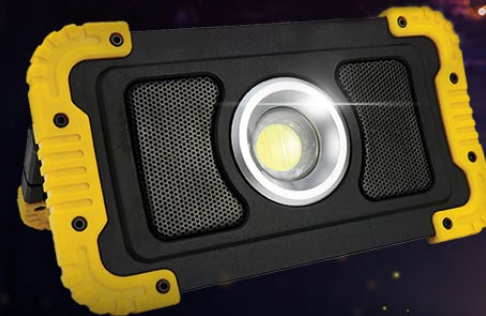

LED reflektor beépített sorkapoccsal / LED floodlights with built in terminal block

Rendelési kód / Article number **DEL1632**
Teljesítmény / Rated power **10 W**
Fényáram / Luminosity **800lm**
Méret / Size **141×117×37mm**



Rendelési kód / Article number **DEL1633**
Teljesítmény / Rated power **20 W**
Fényáram / Luminosity **1600lm**
Méret / Size **150×125×37mm**

Rendelési kód / Article number **DEL1635**
Teljesítmény / Rated power **100 W**
Fényáram / Luminosity **8000lm**
Méret / Size **290×283×41mm**

Mozgásérzékelővel **With motion sensor**
Rendelési kód / Article number **DEL1634**
Teljesítmény / Rated power **20 W**
Fényáram / Luminosity **1600lm**
Méret / Size **150×165×37mm**

Névleges feszültség / Rated voltage **220–240 V AC / 50-60Hz**
Színhőmérséklet / Color temp. **4000K**
Sugárzási szög / Beam angle **120°**
Várható élettartam / Lifetime **25000h**
IP védettség / IP protection **IP65**

20W hordozható LED reflektor **bluetooth hangszóróval** 20W portable LED floodlight with **bluetooth speaker**

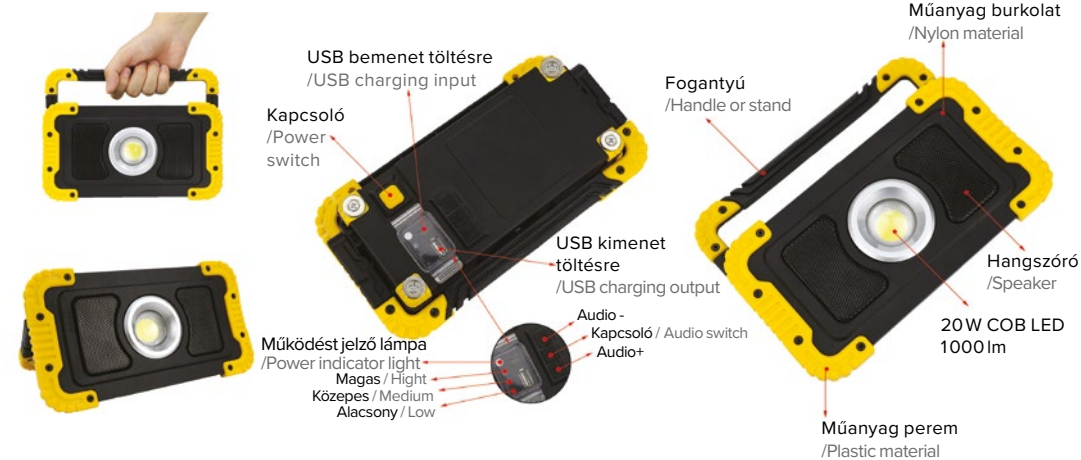

Rendelési kód / Article number: **DEL1555**
Méret / Size: **230 × 127 × 61.6 mm**
Várható élettartam / Lifetime **30000 h**
Akkumulátor / Battery: **8000 mAh Lithium**
IP védettség / IP protection: **IP54**
Színhőmérséklet / Color temp. **6500K**
Külső akkumulátor funkció / Power bank function

Fényáram / Luminosity: **1000lm**
Max. üzemidő / Working time: **15óra / hours**
Anyaga / Material: **műanyag / plastic**
Sugárzási szög / Beam angle: **120°**
Tartozék / Accessory: **USB kábel / cable**
Töltöttség jelzővel / With charging indicator

HORDOZHATÓ LED REFLEKTOROK

Portable LED floodlights

IP65 hordozható LED reflektorok / IP65 portable LED floodlights



Rendelési kód / Article number:

DEL1600

Teljesítmény / Rated power: **20 W**
 Méret / Size: **a: 298 mm , b: 184 mm; c: 160 mm**
 Fényáram / Luminosity: **1200 lm**
 Üzemidő egy feltöltéssel / Working time with one charge.: **2 - 3 óra/h**
 Akkumulátor típusa / Battery type: **2 db 8,4V, 2200mAh Lithium**

Rendelési kód / Article number:

DEL1601

Teljesítmény / Rated power: **30 W**
 Méret / Size: **a: 392 mm , b: 244 mm; c: 225 mm**
 Fényáram / Luminosity: **1800 lm**
 Üzemidő egy feltöltéssel / Working time with one charge.: **2 - 3 óra/h**
 Akkumulátor típusa / Battery type: **4 db 8,4V, 2200mAh Lithium**

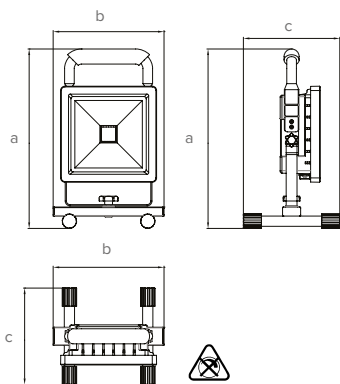

A lámpatest beépített LED fényforrást tartalmaz, amely nem cserélhető!
 / The lamp contains integrated LED light source, which cannot be replaced.

Várható élettartam / Lifetime: **30 000 h**
 Névleges feszültség / Rated voltage: **100-240V AC / 50-60 Hz**
 Teljesítménytényező / Power factor: **>0.98**
 Feltöltési idő / Charging time: **4 -5 óra / hours**
 Anyaga / Material: **Alumínium** IP védelem / IP protection: **IP65**
 Sugárzási szög / Beam angle: **120°** Színhőmérséklet / Color temp.: **6 000 K**
 Tartozékok / Accessories: **szivargyújtó / 12V és hálózati adapter 220 – 240V / 12 V car charger and 220-240V charger**
 Akkumulátor élettartama / Battery lifetime: **500 töltés / charges**

20 W hordozható LED reflektor / 20 W portable LED floodlight

Rendelési kód / Article number:

DEL1554

Méret / Size: **172×127×46 mm**
 Akkumulátor / Battery: **4 400 mAh Lithium**

Fényáram / Luminosity: **1000 lm**



20 W hordozható LED reflektor, 2 forgatható fejjel 20 W portable LED floodlight with 2 rotatable heads

Rendelési kód / Article number:

DEL1556

Méret / Size: **200×135×60 mm**
 Fényáram / Luminosity: **850 lm**
 Akkumulátor / Battery: **5 000 mAh Lithium**

Várható élettartam / Lifetime: **30 000 h**
 Üzemidő / Working time: **100%: 4-5 óra / hours 50%: 8-9 óra / hours**
 Anyaga / Material: **műanyag / plastic**
 IP védelem / IP protection: **IP54**
 Sugárzási szög / Beam angle: **120°**
 Színhőmérséklet / Color temp.: **6 500 K**
 Tartozék / Accessory: **USB kábel / cable**
 Külső akkumulátor funkció / Power bank function
 Töltöttség jelzővel / With charging indicator



HORDOZHATÓ HALOGÉN REFLEKTOROK

Portable halogen floodlights

KÉSZLET EREJÉIG - SELLOUT



Biztonsági rács
/ Safety bars

Fogantyú a
biztonságos fogáshoz
/ Grip for safe holding

Rendelési kód / Article number:

DEL823 - 120 W

Rendelési kód / Article number:

DEL824 - 400 W

Névleges feszültség / Rated voltage : 220–240 V, 50 Hz
IP Védettség / IP protection: IP44
Foglalat / Cap type: R7s halogén / R7s halogen
Izzó hossza / Length of lighting source:
78 mm (120 W); 118 mm (400 W)

Hőálló üveg előlap / Refractory glass cover
Alumínium öntvény ház / Aluminium base

H05RN-F3×11,8m
vezetékkel
/ Assembled with
H05RN-F 3×11,8m
long cable

120W

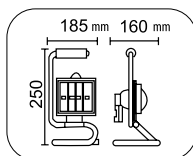

400W

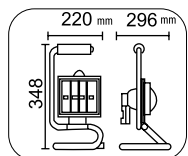

ÁLLVÁNYOS

HALOGÉN REFLEKTOROK

Halogen floodlights with stand



Biztonsági rács
/ Safety bars

Névleges feszültség / Rated voltage: 220–240 V, 50 Hz
IP Védettség / IP protection: IP44
Foglalat / Cap type: R7s halogén / R7s halogen
Izzó hossza / Length of lighting source:
78 mm (120 W); 118 mm (400 W)

Hőálló üveg előlap / Refractory glass cover
Alumínium öntvény ház / Aluminium base
Három lábón álló stabil kivitel
/ Standing on three legs, stable design
Gyors, könnyű összeszerelhetőség
/ Quick easy assembling

KÉSZLET EREJÉIG - SELLOUT

Rendelési kód / Article number:

DEL825 - 2×120W

Rendelési kód / Article number:

DEL826 - 2×400W

Állítható magasság:
0,8 - 1,5m-ig
/ Adjustable height:
0,8 - 1,5m

H05RN-F 3×1
3m hosszú
vezetékkel
/ Assembled with
H05RN-F 3 m
cable

Kábeltartó az
állványon
/ Bracket for cable
on the stand

54

ÁLLVÁNYOS LED REFLEKTOROK

LED floodlights with stand

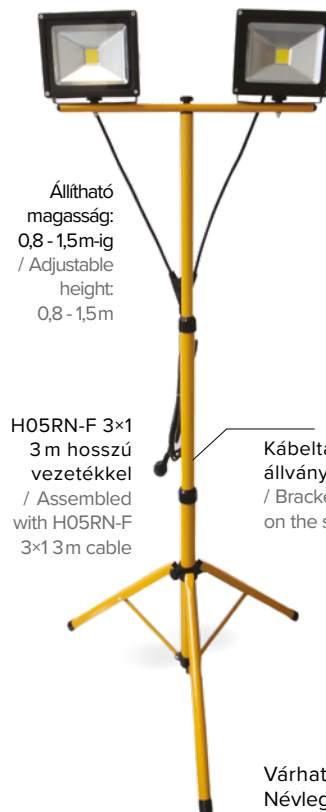

Állítható
magasság:
0,8 - 1,5m-ig
/ Adjustable
height:
0,8 - 1,5m

H05RN-F 3×1
3m hosszú
vezetékkel
/ Assembled
with H05RN-F
3×1 3m cable

Kábeltartó az
állványon
/ Bracket for cable
on the stand

2×10W állványos LED reflektor
2×10W LED floodlights with stand

Rendelési kód / Article number: **DEL1434**
Fényáram / Luminosity: 1400 lm

2×20W állványos LED reflektor
2×20W LED floodlights with stand

Rendelési kód / Article number: **DEL1435**
Fényáram / Luminosity: 2800 lm

Várható élettartam / Lifetime: 30 000 h
Névleges feszültség / Rated voltage: 100–240V AC / 50-60Hz
Teljesítménytényező / Power factor: >0.98
Anyaga / Material: Alumínium / Aluminium
IP védettség / IP protection: IP65
Színhőmérséklet / Color temp.: 4 000 K



Alumínium öntvény ház / Aluminium base
Három lábón álló stabil kivitel / Standing on three legs, stable design
Gyors, könnyű összeszerelhetőség / Quick easy assembling

A lámpatest beépített LED fényforrást
tartalmaz, amely nem cserélhető!
The lamp contains integrated LED light
source, which cannot be replaced.

55

LED POR- ÉS PÁRAMENTES LÁMPATESTEK

LED Water-and dustproof lamps

Rendelési kód / Article number	DEL1200	DEL1650	DEL1366
Névleges feszültség / Rated voltage	85–265 V AC		
Névleges teljesítmény / Rated power	36 W 	36 W 	60 W 
Sugárzási szög / Beam angle	180°		
Fényáram / Luminosity	3 000lm	3 600lm	5 200lm
Színhőmérséklet / Color temp.	6 000K	4 000K	
Várható élettartam / Lifetime	30 000h		
Méret / Size	1200×86×65 mm		1500×86×65 mm



Anyag / Material: PC búra - ABS alj / PC cover - ABC base
IP védettség / IP protection IP65

A lámpatest a tápegységet tartalmazza!
/ The lamp includes LED driver!
A lámpatest beépített LED fényforrást tartalmaz, amely nem cserélhető!
/ The lamp contains integrated LED light source, which cannot be replaced.

LED fénycsőre előkészített por- és páramentes lámpatest

Water- and dustproof lamps prepared for LED tubes

	PP-2×36 W méret	PP-2×58 W méret
Rendelési kód / Article number	DEL1610	DEL1611
Méret / Size	1270×166×100 mm	1578×166×100 mm
Névleges feszültség / Rated voltage	220–240 V AC / 50-60Hz	
Anyag / Material	PC búra - ABS alj / PC cover - ABS base	
IP védettség / IP protection	IP65	
Foglalat / Cap	G13	



Egyoldalú bekötésű LED fénycsőre előkészített lámpa. Előtétet nem tartalmaz.
/The lamp prepared for single-ended LED tubes. The lamp includes LED driver!

BEÉPÍTHETŐ SPOTLÁMPA KERETEK

Spotlight frames

Beépíthető LED spotlámpa cserélhető fényforrással
Recessed LED spotlight with replaceable light source



DEL1550
Szín / Color: nikkél

DEL1551
Szín / Color: fehér / white

Névleges feszültség / Rated voltage: 220-240V AC / 50-60 Hz
Névleges teljesítmény / Rated power: 7W 
Sugárzási szög / Beam angle: 120°
Fényáram / Luminosity: 600lm
Színhőmérséklet / Color temp. 4 000K
Várható élettartam / Lifetime 30 000h
Méret / Size: 84×40 mm
Kivágási méret / Installation hole size: d=75 mm
Anyaga / Material: Alumínium + műanyag
/ Aluminium + plastic

DEL1550B
Cserélhető LED betét DEL1550/1551-hez
/ Replaceable LED part for DEL1550/1551



Süllyesztett, kerek spotkeret, kiegészítő világítással
Recessed, rounded spot with additional lights



Rendelési kód / Article number:
DEL1425 
Színhőmérséklet
/ Color temp.: 3 000K

Rendelési kód / Article number:
DEL1426 
Színhőmérséklet
/ Color temp.: 6 000K

Méret / Size: 90×22 mm
Kivágási méret / Cut out size: d=65 mm
IP védettség / IP protection: IP20
Foglalat / Cap: GU10
Kiegészítő világítás / Additional light:
Fényáram / Luminosity: 220lm

BEÉPÍTHETŐ SPOTLÁMPA KERETEK

Spotlight frames

Billenthető LED spotlámpa keretek

Moveable LED spotlight frames



Rendelési kód / Article number: **DEL1561**
 Méret / Size: **d=90 × 29 mm**
 Kivágási méret / Cut hole: **d=75 mm**
 Szín / Color: **fehér / white**
 Foglalat / Cap: **GU10 (MR16) - nem tartozék**
 IP védelem / IP protection: **IP20**
 Anyag / Material: **műanyag / plastic**
 Csak LED fényforrással használható (max. 15 W)



Rendelési kód / Article number: **DEL1562**
 Méret / Size: **93 × 93 × 45 mm**
 Kivágási méret / Cut hole: **d=75 mm**
 Szín / Color: **fehér / white**
 Foglalat / Cap: **GU10 (MR16) - nem tartozék**
 IP védelem / IP protection: **IP20**
 Anyag / Material: **műanyag / plastic**
 Csak LED fényforrással használható (max. 15 W)

Süllyesztett Fix LED spotlámpa keretek

Recessed Fix LED spotlight frames



Rendelési kód / Article number: **DEL1564**
 Méret / Size: **d=93 × 53 mm**
 Kivágási méret / Cut hole: **d=85 mm**
 Szín / Color: **fehér / white**
 Foglalat / Cap: **GU10 (MR16) - nem tartozék**
 IP védelem / IP protection: **IP20**
 Anyag / Material: **műanyag / Plastic**
 Csak LED fényforrással használható (max. 15 W)



Rendelési kód / Article number: **DEL1563**
 Méret / Size: **93 × 93 × 53 mm**
 Kivágási méret / Cut hole: **d=85 mm**
 Szín / Color: **fehér / white**
 Foglalat / Cap: **GU10 (MR16) - nem tartozék**
 IP védelem / IP protection: **IP20**
 Anyag / Material: **műanyag / plastic**
 Csak LED fényforrással használható (max. 15 W)

Fix fémkeretek / Fix metal frames

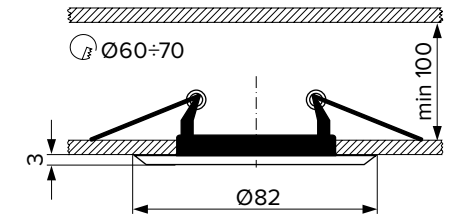

Rendelési kód / Article number:

DEL1091
 Szín / Color: **fehér / white**



Rendelési kód / Article number:

DEL1092
 Szín / Color: **króm / chrome**



Rendelési kód / Article number:

DEL1093
 Szín / Color: **matt króm / matt chrome**



Rendelési kód / Article number:

DEL1094
 Szín / Color: **antikolt / antiqued**



Névleges feszültség / Rated voltage: **12 V**
 Foglalat / Cap: **GU5.3 (MR16)**

Teljesítmény / Rated power **max. 50 W**
 IP védelem / IP protection: **IP20**

Billenthető fémkeretek / Moveable metal frames

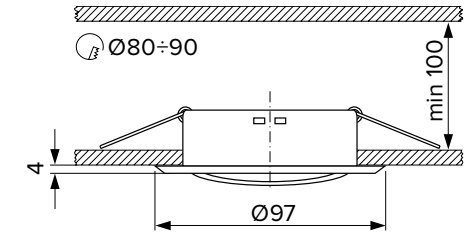

Rendelési kód / Article number:

DEL1095
 Szín / Color: **fehér / white**



Névleges feszültség / Rated voltage: **12 V**
 Teljesítmény / Rated power **max. 50 W**
 Foglalat / Cap: **GU5.3 (MR16)**
 IP védelem / IP protection: **IP20**

Rendelési kód / Article number:

DEL1097
 Szín / Color: **matt króm / matt chrome**



Rendelési kód / Article number:

DEL1096
 Szín / Color: **króm / chrome**



KÜLTÉRI LED LÁMPATESTEK

Garden LED lamps

Roby



Rendelési kód / Article number:

DEL1490

Méret / Size: 232 × 194 × 162 mm
alsó felfogatással / standing up



Rendelési kód / Article number:

DEL1491

Méret / Size: 232 × 194 × 85 mm
lefelé nyitott / opened



Rendelési kód / Article number:

DEL1492

Méret / Size: 232 × 194 × 162 mm
felső felfogatással / standing down

Rendelési kód / Article number:

DEL1493

Méret / Size: 1000 × 170 mm
álló / standing

Névleges feszültség / Rated voltage:
Frekvencia / Frequency:
Névleges teljesítmény / Rated power:
Fényáram / Luminosity:
LEDek száma / Number of LEDs:
Színvisztaadás / Color rendering:
Védettség / IP protection:
Anyaga / Material:

220–240 V
50 Hz
8 W 
450 lm
COB LED
CRI>70
IP44
Lángálló PP test - PC búra /
Flame retardant PP body - PC cover



A lámpatest beépített LED fényforrást tartalmaz, amely nem cserélhető!
/ The lamp contains integrated LED light source, which cannot be replaced.
A lámpatest a tápegységet tartalmazza!
/ The lamp includes LED driver!

LEDKata

Kata flat

Rendelési kód / Article number:

DEL1552

Névleges feszültség / Rated voltage: 220–240 V AC / 50-60 Hz
Névleges teljesítmény / Rated power: 2 × 3 W 
Sugárzási szög / Beam angle: 2 × 120°
Fényáram / Luminosity: 450 lm
Színhőmérséklet / Color temp.: 4000 K
Méret / Size: 115 × 90 × 29 mm
Színvisztaadás / Color rendering: CRI > 70
Anyaga / Material: Alumínium ház /
Aluminium base
Üveg búra / Glass cover

IP védettség / IP protection:

IP54



Kata round

Rendelési kód / Article number:

DEL1553

Névleges feszültség / Rated voltage: 220–240 V AC
50-60 Hz
Frekvencia / Frequency:
Névleges teljesítmény / Rated power: 2 × 3 W 
Sugárzási szög / Beam angle: 2 × 120°
Fényáram / Luminosity: 500 lm
Színhőmérséklet / Color temp.: 4000 K
Méret / Size: 132 × 90 × 78 mm
Színvisztaadás / Color rendering: CRI > 70
Anyaga / Material: Alumínium ház /
Aluminium base
PC búra / PC cover

IP védettség / IP protection:

IP54



MENNYEZETI ÉS FALI LÁMPATESTEK

Ceiling and wall lamps

KÉSZLET EREJÉIG - SELLOUT

LED Laura lámpatestek / LED Laura lighting fitting



DEL1482

Névleges feszültség / Rated voltage: **220–240 V AC**
Frekvencia / Frequency: **50 / 60 Hz**
Teljesítmény / Rated power: **7 W**
Fényáram / Luminosity: **385 lm ± 10%**
Színvisszaadás / Color rendering **Ra>80**
Színhőmérséklet / Color temperature: **4000 K**
Sugárzási szög / Beam angle: **120°**
Anyaga / Material: **PC**
Védettség / IP protection: **IP20**
Méret / Size: **DEL1482** d=250 mm,
DEL1483 250 × 250 mm



DEL1483

A lámpatest beépített LED fényforrást tartalmaz, amely nem cserélhető!
/ The lamp contains integrated LED light source, which cannot be replaced.

Várható élettartam /
Lifetime: **25 000 Hrs**

FALI LÁMPATEST OPÁL / Rounded wall lamp opal

Rendelési kód / Article number: **DEL1399**



Névleges feszültség / Rated voltage: **220–240 V, 50 Hz**
Foglat / Cap: **E27 max. 60 W**
IP védettség / IP protection: **IP20**
Méret / Size: **d= 250 mm / 250 × 250 mm**
Üveg búra / Glass cover
Alumínium alj / Aluminium base

KEREK, OPÁL / Rounded, opal

Rendelési kód / Article number: **DEL1400**



MOZGÁSÉRZÉKELŐK, ALKONYKAPCSOLÓ

Motion sensors, light control switch

Mozgásérzékelők 180° / Motion sensors 180°



Rendelési kód / Article number:

DEL625

Szín / Color: **fehér / white**

DEL946

Szín / Color: **fekete / black**



Méret / Size: **51 × 48,5 × 23 mm**

IP védettség / IP protection: **IP44**

Érzékelési távolság

/ Detection distance: **6 m**

Bekapcsolási időtartam

/ Time delay: **8 sec-8 min**

Kapcsolási teljesítmény / Rated power:
1200 W



Rendelési kód / Article number:

DEL1254

Méret / Size: **85 × 90 × 65 mm**

IP védettség /

IP protection: **IP44**

Szín / Color: **fehér / white**

Érzékelési távolság /

Detection distance: **8 m**

Bekapcsolási időtartam /

Time delay: **10 s - 12 min**

Kapcsolási teljesítmény / Rated power: **1200 W**

Felszerelési magasság / Installation height: **1,8 - 2,5 m**

Mozgásérzékelők 360° / Motion sensors 360°



Rendelési kód / Article number:

DEL626

Méret / Size: **52 × 38,5 × 35 mm**

IP védettség / IP protection: **IP20**

Szín / Color: **fehér / white**

Érzékelési távolság

/ Detection distance: **6 m**

Bekapcsolási időtartam

/ Time delay: **8 sec-8 min**

Kapcsolási teljesítmény / Rated
power: **1200 W**



Rendelési kód / Article number:

DEL1255

Méret / Size: **115 × 23 mm**

IP védettség

/ IP protection: **IP20**

Szín/Color: **fehér / white**

Érzékelési távolság

/ Detection distance: **6 m**

Bekapcsolási időtartam

/ Time delay: **10 sec - 15 min**

Kapcsolási teljesítmény

/ Rated power: **1200 W**

Felszerelési magasság / Installation height: **2,2 - 4 m**

Feszültség / Rated voltage: **220–240 V, 50 Hz**

Változtatható fényérzékenység

/ Adjustable light sensitivity

Érzékelhető mozgási sebesség

/ Detection motion speed: **0,6-1,5 m/s**

Teljesítmény felvétel / Power consumption: **0,45 W**

Környezeti hőmérséklet

/ Operating temperature: **-10C° - +40C°**

maximális páratartalom

/ maximum working humidity: **93%**

Alkonykapcsoló / Light control switch



Rendelési kód / Article number: **DEL1256**

Méret / Size: **69 × 108 × 37 mm**

IP védettség / IP protection: **IP44**

Szín / Color: **szürke / grey**

Névleges áramerősség

/ Rated current: **10 A**

Névleges feszültség / Rated voltage:

220- 240V AC

Fényérzékenység / Ambient light:

<3 - 500 Lux / állítható / adjustable

Beépített időzítő / Built-in timer: **1-9 ó/h**

SZERELŐLÁMPÁK / Working lamps

Kézilámpa műanyag vagy fémráccsal
Working lamp with plastic or metal bar



Rendelési kód / Article number:

DEL1028

Névleges feszültség / Rated voltage: **220–240V AC 50Hz**
Teljesítmény / Rated voltage: **max. 60W**
Védettség / IP protection: **IP20**
Foglat / Cap: **E27**
Vezeték / Wire: **H05RN-F 2×0,75 mm², 5m**

Rendelési kód / Article number:

DEL1030

Névleges feszültség / Rated voltage: **220–240V AC, 50Hz**
Teljesítmény / Rated voltage: **max. 60W**
Védettség / IP protection: **IP54**
Foglat / Cap: **E27**
Vezeték / Wire: **H05RN-F 2×1mm², 5m**



COB LED SZERELŐLÁMPÁK

COB LED working lamps



A lámpatest beépített LED fényforrást tartalmaz, amely nem cserélhető!

The lamp contains integrated LED light source, which cannot be replaced.

Rendelési kód / Article number	DEL1620
Fényáram / Luminosity	280 lm
Világítási módok / Lighting modes	LED 100% / COB 100% / 25% / UV
Védettség / IP protection	IP44
Működési idő / Runtime	5 óra / hours
Akkumulátor / Battery	1200 mAh (beépített / built-in)
Anyaga / Material	Alumínium
Funkciók / Function	újratölthető / rechargeable USB kábellel / with USB cable mágnessel / with magnet csipetetővel / with clip

Rendelési kód / Article number	DEL1485
Anyaga / Material	ABS gumírozott ház / Rubberized housing
LED típusa / LED type	3W COB LED
Elem / Battery	3×AAA nem tartozék / not included
Fényáram / Brightness	120 - 150 lm
Színhőmérséklet / Color temperature	6500K
Méret / Size	60×30×130 mm
Súly / Weight	110 g
Mágneses rögzítéssel/Incl. magnet on the folding bracket 360°-os műanyag akasztóval / With 360° plastic hook	



KÉSZLET EREJÉIG - SELLOUT

LED ELEMLÁMPÁK

LED flashlight

Akkumulátoros
LED fejlámpa
LED headlight
with battery



Rendelési kód / Article number	DEL1619	DEL1693
LED típusa / LED type	SMD	SMD + COB
Akkumulátor típusa / Battery Type	2 x 18 650 akku (tartozék / included)	1200 mAh (beépített / built-in)
Fényáram / Brightness	550 lm	80-120 lm
Működési idő / Runtime	4 óra / hours	
Védettség / IP protection	IP44	IP54
Funkciók / functions	fókuszálható / zoom	koncentrált + szórt fény / SMD + COB light levegő fejegység / removeable head újratölthető / rechargeable mágnessel / with magnet
	Micro USB kábellel / with Micro USB input cable 100%-25% - Villogó / Strobe - KI / OFF	

Kemping lámpa / Camping lamp



KÉSZLET EREJÉIG - SELLOUT

Rendelési kód / Article number	DEL1363
LEDek száma / Number of LEDs	1W+3W COB LED
Fényáram / Luminosity	120 lm
Anyaga / Material	PC lencse / lens ABS ház / body
Méret / Size	85 x 140 mm
Elem / Battery	3 x AA nem tartozék / not included
Üzemidő / Runtime	15 óra / hours
	Felakasztható / Removable hanger Kihúzható / Extendable

A lámpatest beépített LED fényforrást tartalmaz, amely nem cserélhető!
The lamp contains integrated LED light source, which cannot be replaced.

Elemlámpa / Flashlight



Rendelési kód / Article number	DEL1618	DEL1621	DEL1692
Fényáram / Luminosity	150 lm	500 lm	260 lm
Világítási módok / Lighting modes		100% / 50% / 25% / Stroboszkóp / SOS	100% / 25% / Strobe
Védettség / IP protection	IP44		IP54
Működési idő / Runtime	-	4 óra / hours	
Akkumulátor / Battery	2 x AAA (nem tartozék / not included)	3 x AAA / 1 x 18650 Li-ion (nem tartozék / not included)	1200 mAh Li-ion (tartozék / included)
Anyaga / Material	Alumínium		
Funkciók / Function		Zoomolható fej / Zoomable head	Fókuszálható fej / Zoomable head Újratölthető / rechargeable USB kábellel / with USB cable



A lámpatest beépített LED fényforrást tartalmaz, amely nem cserélhető!
The lamp contains integrated LED light source, which cannot be replaced.



Rendelési kód / Article number	DEL1622
Fényáram / Luminosity	350 lm
Világítási módok / Lighting modes	100% / 25% / Strobe
Védettség / IP protection	IP44
Működési idő / Runtime	4 óra / hours
Akkumulátor / Battery	18 650 akku (tartozék / included)
Anyaga / Material	Alumínium
Funkciók / Function	3 cserélhető fejegységgel / 3 replaceable head újratölthető / rechargeable USB kábellel / with USB cable

FÉNYERŐSZABÁLYOZÓS LED ASZTALI LÁMPATESTEK

Dimmable LED desk lamps



Rendelési kód / Article number	DEL1683	DEL1682
Szín / Color	fekete	fehér
Teljesítmény / Rated power	4 W	
Fényáram / Luminosity	370 lm	
Színhőmérséklet / Color temp.	5 000 K	
Tápegység / Driver	DC 5 V / 1A	
Védettség / IP protection	IP20	
Méret / Size	96 × 76 × 490 mm	
Funkciók / Functions	Szabályozható fényerő / Adjustable brightness Óra, naptár, hőmérséklet kijelzés / Clock, calendar, temperature display	

A lámpatest beépített LED fényforrást tartalmaz, amely nem cserélhető!
The lamp contains integrated LED light source, which cannot be replaced.
A lámpatest a tápegységet tartalmazza! / The lamp includes LED driver!



Rendelési kód / Article number	DEL1686	DEL1681
Szín / Color	nikkel	fehér
Teljesítmény / Rated power	4 W	5 W
Fényáram / Luminosity	400 lm	360 lm / 600 lm / 360 lm
Színhőmérséklet / Color temp.	5 000 K	3 000 K / 4 500 K / 6 500 K
Tápegység / Driver	DC 5 V / 1A	DC 12 V / 1A
Védettség / IP protection	IP20	IP20
Méret / Size	115 × 93 × 480 mm	180 × 120 × 650 mm
Funkciók / Functions	Kapcsoló a vezetéken Switch on the cable Csiptethető / With clip	Szabályozható fényerő, állítható színhőmérséklet (CCT) Adjustable brightness and color temperature

A lámpatest beépített LED fényforrást tartalmaz, amely nem cserélhető!
The lamp contains integrated LED light source, which cannot be replaced.
A lámpatest a tápegységet tartalmazza! / The lamp includes LED driver!



Rendelési kód / Article number	DEL1687
Szín / Color	fekete
Teljesítmény / Rated power	5,5 W
Fényáram / Luminosity	360lm / 750lm / 380lm
Színhőmérséklet / Color temp.	3 000 K / 4 000 K / 5 000 K
Tápegység / Driver	DC 12 V / 2 A
Védettség / IP protection	IP20
Méret / Size	180 × 120 × 490 mm
Funkciók / Functions	Szabályozható fényerő, állítható színhőmérséklet (CCT) / Adjustable brightness and color temperature Óra, naptár, hőmérséklet kijelzés / Clock, calendar, temperature display Vezeték nélküli telefontöltés / Wireless phone charging

A lámpatest beépített LED fényforrást tartalmaz, amely nem cserélhető!
The lamp contains integrated LED light source, which cannot be replaced.
A lámpatest a tápegységet tartalmazza! / The lamp includes LED driver!

LED asztali lámpatestek RGB világítással / LED table lamps with RGB lighting



Rendelési kód / Article number	DEL1684	DEL1685
Szín / Color	fehér	
Teljesítmény / Rated power	3,5 W	5 W
Fényáram / Luminosity	320lm	550lm
Színhőmérséklet / Color temp.	5 000 K	
Tápegység / Driver	DC 5 V / 1 A	DC 12 V / 0,75 A
Védettség / IP protection	IP20	
Méret / Size	130 × 390 mm	160 × 520 mm
Funkciók / Functions	Szabályozható fényerő / Adjustable brightness RGB világítás a talpban / RGB base	

A lámpatest beépített LED fényforrást tartalmaz, amely nem cserélhető!
The lamp contains integrated LED light source, which cannot be replaced.
A lámpatest a tápegységet tartalmazza! / The lamp includes LED driver!



stilo®

Villamossági és villanszerelési termékek

A Stilo márka a villanszereléshez szükséges termékek széles spektrumát kínálja, mint például szerelvények, hálózati elosztók, kábeldobok, szellőzéstechnika, moduláris készülékek, installáció és energiaelosztás elemei, szerelési anyagok, szerszámok és villámvédelmi anyagok. Továbbá a legújabb igényeknek megfelelően „smart” és hagyományos audio és videó kaputelefonok, multifunkciós létrák, szerszámok ládák és szortimenterek is megjelentek kínálatunkban.

Electrical products

Under Stilo brand we supply wide range of products which necessary for electricians, such as switches, extension sockets, cable reels, ventilation, modular devices, installation and energy distribution items, tools, lightning protection products. Furthermore following the latest needs we also have „smart” and regular audio and video doorphones, multifunctional ladders, toolboxes and organisers in our product range.

MŰANYAG CSATORNÁK / Cables trunking

MŰANYAG KÁBELCSATORNÁK / Cables trunking

Rendelési kód / Article number	Méret / Size (Sz×M / W×H)
MCSE:	
STI933 / MCSE-1	20×10 mm
STI934 / MCSE-2	40×16 mm
MCSN:	
STI935	15×10 mm
STI1584	15×15 mm
STI937	25×16 mm
STI938	25×25 mm
STI939	40×25 mm
STI941	40×40 mm
STI940	60×40 mm
STI943	60×60 mm
STI944	80×40 mm
STI945	100×40 mm
STI942	100×60 mm



ÖNTAPADÓS MŰANYAG KÁBELCSATORNÁK

Self-adhesive cables trunking

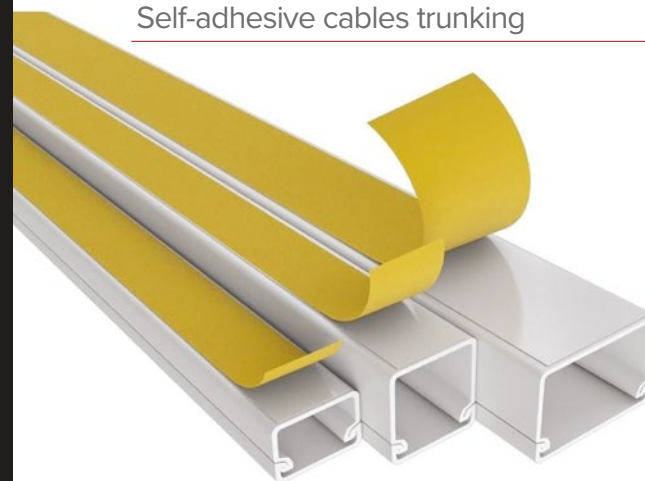

Rendelési kód / Article number	Méret / Size (Sz×M / W×H)
STI1677	12×7 mm
STI295	12×12 mm
STI296	15×10 mm
STI1583	15×15 mm
STI298	20×10 mm
STI299	25×16 mm

Anyaga / Material:
Szín / Color:
Kíszerelés / Packing unit:

PVC
fehér / white, RAL 9003
2 m / szál / 2 m / pc

VEZETÉK NÉLKÜLCSENGŐK

Wireless doorbells



Rendelési kód / Article number: **STI1604**
 Rádiójel frekvencia / Frequency: **433MHz +/-1 MHz**
 Csengő hangereje / Ring volume: **≥80 dB**
 Beltéri egység tápellátása / Power supply of indoor unit: **2x 1.5V AA (nem tartozék/ not included)**
 Kültéri egység tápellátása / Power supply of transmitter: **1x DC 3V CR2032 (tartozék / included)**
 IP védettség (kültéri egység) / IP protection (outdoor unit): **IP44**
 Beltéri egység mérete / Indoor unit size: **66 × 95 × 29 mm**
 Hatótávolság / Operating range: **300 m (nyílt terepen / in open air)**
 Dallamok száma / Number of ringtones: **36 db**
 LED csengetés jelző funkció / LED flash function

Kinetic vezeték nélküli csengő / Kinetic wireless doorbell



Rendelési kód / Article number: **STI1602**
 Rádiójel frekvencia / Frequency: **433MHz +/-1 MHz**
 Csengő hangereje / Ring volume: **≥80 dB**
 Névleges feszültség (beltéri egység) / Rated voltage (receiver): **AC 220-240V**
 IP védettség (kültéri egység) / IP protection (outdoor unit): **IP44**
 Beltéri egység mérete / Indoor unit size: **82 × 82 × 71 mm**
 Hatótávolság / Operating range: **100 m (nyílt terepen / in open air)**
 Dallamok száma / Number of ringtones: **36 db**
 LED csengetés jelző funkció / LED flash function

A kültéri egység nem igényel külön tápellátást, a kinetikus technológiának köszönhetően elem nélkül működik. A transzmitter a nyomási energiát alakítja át elektronikus jellé. No battery needed for outdoor unit, self-powered transmitter converts kinetic energy into an electric signal.

KAPUTELEFONOK

Doorphones

STI1570

Az eszköz használható kültéri megfigyelésre, hívásra, beszélgetésre, és zár nyitására. / The device can be used for outdoor monitoring, call, intercom, and unlock.

7" TFT kijelző / screen
 4 vezeték rendszer / 4 wire system
 Pillanatkép készítése, a beépített memórián max. 120 képet tárolhat / Snapshot taking, built-in memory for ca. 120 images
 Videó rögzítés / Video recording
 max. 32GB micro SD kártyával bővíthető a tárhely / Storage can be expanded with max. 32GB micro SD card
 IP44 védelem / protection
 Elektronikus nyitás / Electronic unlocking
 Megfigyelés funkció / Outdoor monitoring
 Éjszakai mód / Night vision
 Kommunikáció 2 beltéri egység között / Intercommunication between 2 monitors
 12 különböző csengőhang / ringtone



Bővíthető max. 2 kültéri egységgel, és max. 3 beltéri monitorral, 2 biztonsági kamerával, 2 szenzorral / Extendable up to 2 outdoor units, 3 monitors, 2 security cameras, 2 sensors
 Csomag tartalma: 1 beltéri monitor, 1 kültéri egység, 1 adapter, 1 szerelőszett / Package contents: 1 monitor, 1 outdoor unit, 1 adapter, 1 mounting kit

WI-FI video HD kaputelefon beltéri egység nélkül /

WIFI HD doorphone without monitor STI1571

HD videó (1080 × 720p): fogadjon és rögzítsen HD minőségű képeket az okoseszközével / HD Video (1080 × 720p): Receive and record crystal clear images direct to your smart device

2 csatornás audio: okoseszköze segítségével bárhol, bármikor válaszolhat a kaputelefonos hívásokra / Two-Way Audio: Answer the door wherever you are, then see and converse with your visitors directly from your smart device
 Éjszakai mód: automatikusan bekapcsol sötétedés után / Night Vision Mode: Automatically enabled in the hours of darkness
 Mozgásérzékelő: Figyelemzést küld az okoseszközére, ha valaki a kaputelefon közelében van / Motion Detection: Sends alerts to your smart device when someone is in close proximity of the unit
 Gyors és egyszerű telepítés: percek alatt csatlakoztatható a 2.4Ghz-es Wi-Fi hálózatra / Quick and Easy Setup: Connects to your 2.4Ghz home Wi-Fi network in minutes
 Könnyen használható applikáció, kompatibilis iOS és Android rendszerekkel / Easy to use App compatible with iOS and Android devices

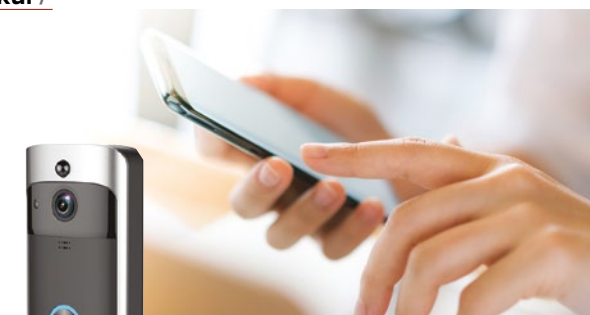

Csomag tartalma: 1db IP44 kültéri egység, újratölthető akkumulátorok, rögzítő szett / Package contents: 1pc IP44 outdoor unit, rechargeable batteries, wall fixing kit
 Méret / Size: 140 × 75 × 30 mm

Beltéri csengő WI-FI kaputelefonhoz (STI1571 - hez) /

WIFI indoor bell for STI1571

STI1572

Névleges feszültség / Rated voltage: **AC 220 – 240 V**
 AC dugvilla a hátoldalon / AC plug on the backside
 Frekvencia / Frequency: **433.92 MHz +/- 280 KHz**
 Hangerő / Volume: **max. 110 dB**
 Méret / Size: **82 × 82 × 20 mm**



KAPUTELEFONOK Doorphones

Video kaputelefon beltéri monitorral, kültéri egységgel 7" /
Video doorphone with 1 indoor monitor, with outdoor station 7"



Beltéri egység /
Indoor station

STI1294B



Letölthető használati utasítás
/ User manual download link

Kaputelefon szett /
Doorphone set

Rendelési kód / Article number:

STI1294 (kültéri + beltéri)

7" TFT kijelző, felbontás 800×480p

Hívás, beszélgetés, nyitás funkciók

Videó felvétel és pillanatkép rögzítés

A beépített memória max. 80 képet tud tárolni

A tárhely max. 32GB micro SD kártyával bővíthető

Minden kültéri egységhez különböző

csengőhanggal állítható be

Idő, dátum kijelzés

4 vezetékes rendszer

OSD menü

Beépített mozgásérzékelő, és hangüzenet funkció

Esővédővel ellátott IP65 kültéri egységgel

Összeköthető 2 kültéri egység

+ 4 beltéri monitor + 2 CCD kamera

7" TFT screen, resolution 800×480p

Call, talk, unlock functions

Video recording and snapshot function

Built-in memory can save up to 80 pictures

Support max. 32GB micro SD card

Each outdoor station can set different ringtones

Time and date display

4 wire system

OSD menu

Motion detection and voice message

IP65 outdoor unit, with rain cover

Support max. 2 outdoor stations + 4 indoor monitors

+ 2 analog CCD cameras

Kültéri egység /
Outdoor station

STI1294K

STI1294, STI1521-hez

IP védettség / IP protection: IP65

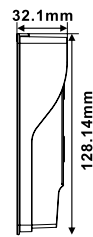
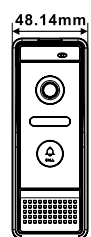

Beszélgetési idő /

Conversation time: **120s**

Energiafogyasztás /

Power consumption: **400mA max.**

Kültéri egység feszültsége /

Outdoor unit's voltage: **DC 12V 1A**

Beltéri egység feszültsége /

Monitor's voltage: **AC 100 – 240 V**

Üzemi hőm. /

Operating temp: **-10°C- +60°C**

Telepítés /

Installation: **Falra szerelhető /
Surface mount**



Kaputelefon szett /
Doorphone set

STI1521 (kültéri + beltéri)

4,3" TFT kijelző, felbontás 320×240p

Hívás, beszélgetés, nyitás funkciók

Videó felvétel és kép rögzítés

A beépített memória max. 80 képet tud tárolni

A tárhely max. 32GB micro SD kártyával bővíthető

Minden kültéri egységhez különböző

csengőhanggal állítható be

Idő, dátum kijelzés

4 vezetékes rendszer

OSD menü

Beépített mozgásérzékelő, és hangüzenet funkció

Esővédővel ellátott IP65 kültéri egységgel

Összeköthető 2 kültéri egység + 4 beltéri monitor

+ 2 CCD kamera

4,3" TFT screen, resolution 320×240p

Call, talk, unlock functions

Video recording and snapshot function

Built-in memory can save up to 80 pictures

Support max. 32GB micro SD card

Each outdoor station can set different ringtones and different volumes.

Time and date display

4 wire system

OSD menu

Motion detection and voice message

IP65 outdoor unit, with rain cover

Support maximum 2 outdoor stations

+ 4 indoor monitors + 2 analog CCD cameras

Beltéri egység /
Indoor station

STI1521B

STI1521-hez



Letölthető használati utasítás
/ User manual download link



HÁLÓZATI ELOSZTÓK / Extension sockets

Kapcsoló nélküli típusok / Types without switch

Rendelési kód / Article number	Csatlakozók száma / Number of sockets	Vezeték hossz (m) / Length of cable
H05VV-F 3G1.5 mm² vezetékkel / Assembled with H05VV-F 3G1.5 mm² wire		
STI763	3	1,5
STI764		3
STI765		5
STI769	4	1,5
STI770		3
STI771		5
STI775	5	1,5
STI776		3
STI777		5
STI955	6	1,5
STI956		3
STI957		5
vezeték nélkül / without wire:		
STI949	3	-
STI950	4	-
STI951	5	-

Kapcsolós típusok / Types with switch

Rendelési kód / Article number	Csatlakozók száma / Number of sockets	Vezeték hossz (m) / Length of cable
H05VV-F 3G1.5 mm² vezetékkel / Assembled with H05VV-F 3G1.5 mm² wire		
STI766	3	1,5
STI767		3
STI768		5
STI772	4	1,5
STI773		3
STI774		5
STI778	5	1,5
STI779		3
STI780		5
STI958	6	1,5
STI959		3
STI960		5
vezeték nélkül / without wire:		
STI952	3	-
STI953	4	-
STI954	5	-

Névleges feszültség / Rated voltage: **250 V AC**
 Névleges áramerősség / Rated current: **16 A**
 Névleges teljesítmény / Rated power: **3500 W**
 Szín / Color: **fehér / white**
 Védettség / IP protection: **IP20**
 Gyermekvédelemmel / With child protection



Wi-Fi okos dugalj / Wi-Fi smart plug

Rendelési kód / Article number: **STI1628**
 Névleges feszültség / Rated voltage: **250 V AC**
 Névleges áramerősség / Rated current: **16 A**
 Névleges teljesítmény / Rated power: **max. 3680 W**
 Szín / Color: **fehér / white**
 IP védettség / protection: **IP20**

Wi-Fi hálózaton keresztül telefonos alkalmazással vezérelhető.
 It works through Wi-Fi connection by phone application.
 Távoli vezérlés, időzítő, visszaszámlálás funkciók.
 Remote control, timer, countdown functions.
 Amazon Alexa kompatibilis.
 Compatible with Amazon Alexa.



USB ELOSZTÓK / USB sockets



Rendelési kód / Article number	STI1626	STI1627	STI1669	STI1670
Névleges feszültség / Rated voltage	250 V AC			
Névleges áramerősség / Rated current	16 A			
Névleges teljesítmény / Rated power	max. 3680 W			
Csatlakozók száma / Number of sockets	2	3	4	4
USB aljzat / USB ports	2 USB port (2.1A 5V)			
Vezeték hossz / wire length	1,5 m			3 m
Vezeték típusa / wire type	H05VV-F 3G1.5 mm ²			
IP védettség / protection	IP20			
Funkciók / functions	Sarokba illeszthető, rögzíthető / Can be installed into corner Telefontartó sínrel / With phoneholder rail Gyermekvédelemmel / With child protection		Kapcsolóval / with switch	

TÚLFESZÜLTÉS- ÉS VILLÁMVÉDELMI ELOSZTÓK

Extension sockets with overload and surge protection

6 × 16 A túlfeszültség - és villámvédelemmel, kapcsolóval /
6 × 16 A with overload and surge protection, with switch

Jellemzők / Features:

6 × 16 A, 250 V AC; 50 Hz, max. 3500 W
 Túlfeszültség-védelem jellemzők / Surge protection data:
 Up 1.8 kV; Uc 250 V; Uoc 3 kV;
 H05VV-F 3G1,5 mm² - 1,4 m vezetékkel / with wire

- Kábelvédelem / Cable protection
- Alumínium ház / Aluminium housing
- Kapcsoló védelem / Switch protection
- Túlterhelés elleni védelem / Overload protection
- Villámvédelem / Surge protection
- Gyermekvédelem / Child protection



ST1043

6 × 16 A villámvédelemmel, 6+1 kapcsolóval /
6 × 16 A with surge protection with 6+1 switches

Jellemzők / Features:

6 × 16 A, 250 V AC; 50 Hz, max. 3500 W
 Túlfeszültség-védelem jellemzők / Surge protection data:
 Up 1.8 kV; Uc 250 V; Uoc 3 kV;
 H05VV-F 3G1,5 mm² - 1,4 m vezetékkel / with wire

- Túlterhelés elleni védelem / Overload protection
- Hőálló polipropilén anyagból / Heat-resistant PP material
- Kapcsoló a teljes elosztó szabályozásához / Switch to control all sockets
- Minden dugaljhoz tartozik ki/be kapcsoló / On/off switch to control each socket outlet
- Gyermekvédelem / Child protection
- 45 °-ban elfordított dugaljak / Sockets are turned 45 degree



ST1045

10 × 16 A villámvédelemmel, 4 × USB csatlakozóval /
10 × 16 A with surge protection, with 4 × USB chargers

Jellemzők / Features:

10 × 16 A, 250 V AC; 50 Hz, max. 3500 W
 Túlfeszültség-védelem jellemzők / Surge protection data:
 Up 1.8 kV; Uc 250 V; Uoc 3 kV;
 H05VV-F 3G1,5 mm² - 1,4 m vezetékkel / with wire;
 USB töltő teljesítménye / USB power rating: 5 V DC 2 × 500 mA

- Túlterhelés elleni védelem / Overload protection
- Hőálló polipropilén anyagból / Heat-resistant PP material
- Kapcsoló a soronkénti szabályozásához / Switch to control each line
- Villámvédelem soronként / Surge protection for each line
- Kismegszakító: 3500 W összteljesítmény elérésekor a veszély elkerülése érdekében lekapcsolja az elektromos ellátást / When the total power exceeds 3500W, it switches off the electrical source
- Gyermekvédelem / Child protection
- 45 °-ban elfordított dugaljak / Sockets are turned 45 degree



ST1044

IDŐKAPCSOLÓK / Timers

Mechanikus napi időkapcsoló / Mechanical daily timer

ST1375



Műszaki adatok / Technical data:

Névleges feszültség / Rated voltage: 230V AC
 Névleges frekvencia / Frequency: 50Hz
 Névleges áramerősség / Rated current: 16A
 Névleges teljesítmény / Rated power: max. 3600W

24 órás programozás
 48 be/kikapcsolási lehetőség
 15 perces beállítási tartomány

/24 hour programming
 48 on/off switch mode
 15 minutes step

Programozható digitális heti időkapcsoló / Programmable digital weekly timer

ST1376



Műszaki adatok / Technical data:

Névleges feszültség / Rated voltage: 230V AC
 Névleges frekvencia / Frequency: 50Hz
 Névleges áramerősség / Rated current: 16A
 Névleges teljesítmény / Rated power: max. 3600W

10-be / kikapcsolási program 1 perces lépésekkel
 12 / 24 órás beállítási lehetőség
 nyári időszámítás beállítás
 véletlenszerű visszaszámlálás funkció
 24 órás és 7napos programozás

/ 10 ON / OFF program with 1 minute step
 12 / 24 hour mode selectable
 summer time function available
 random count down function
 24 hours and 7days programming

REJTETT HÁLÓZATI ELOSZTÓ

Pop-up extension socket



Rendelési kód / Article number	ST11623	ST11624	ST11625
Kivágási méret / Installation hole size	60 mm		100 mm
Aljzat / Socket	1 db		3 db
USB aljzat / USB	1 db (2,1A 5V)		2 db (össz. 2,1A 5V)
Vezeték / Wire	1,9 fm 3G1,5 mm ²		1,5 fm 3G1,5 mm ²

Névleges feszültség / Rated voltage: 250 V AC
 Névleges teljesítmény / Rated power: max. 3860W
 Névleges áramerősség / Rated current: 16A
 IP védettség / Protection: IP20

250 V AC
 max. 3860W
 16A
 IP20

Bútorba süllyeszthető / Can be recessed into furniture
 Gyermekvédelemmel / With child protection



ST11566

Névleges feszültség / Rated voltage: 220 – 240 V AC
 Névleges teljesítmény / Rated power: 2500W
 Kivágási méret / Installation hole size: 60mm
 Anyag / Material: alumínium + ABS
 IP védettség / Protection: IP20

3 csatlakozó aljzat
 + 2 USB (2,1A 5V) csatlakozó
 3 sockets + 2 USB (2,1A 5V) chargers
 1,5m H05VV-F 3G1,5mm² vezetékkel
 1,5m H05VV-F 3G1,5mm² wire

Bútorba süllyeszthető / Can be recessed into furniture
 Gyermekvédelemmel / With child protection



GUMI DUGALJAK ÉS DUGVILLÁK

Rubber plugs and sockets

Gumi dugalj / 2p+F rubber socket
STI099



Gumi dugvilla / Rubber plug
STI100



PULL ←



Gumi dugvilla - kihúzó gyűrűvel
/ Rubber plug with pulling ring
STI1213



Névleges feszültség / Rated voltage:
Szín / Color:
Védettség / IP protection:

250V AC
fekete / black
IP44

Névleges áramerősség / Rated current: 16 A
Anyaga / Material: gumi / rubber

Hálózati dugaljok

Power sockets

Névleges feszültség / Rated voltage: 250V AC
Névleges áramerősség / Rated current: 16 A
Szín / Color: fehér / white
Anyaga / Material: PC
Védettség / IP protection: IP20

Kapcsolós dupla dugalj
/ Double socket
with switch

STI423



Kapcsolós dugalj / Socket with switch
STI422

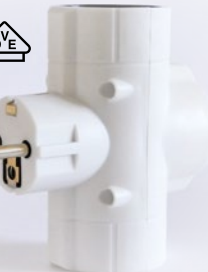

Védőérintkezős T elosztó
/ 2p+E T-shape socket
STI827

SZERELHETŐ DUGALJAK ÉS DUGVILLÁK

Electrical plugs and sockets

Dugvilla, lapos, fehér
/ Flat plug white
STI1261

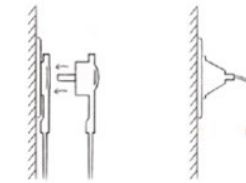

CSF lengő dugalj
/ 2p+E socket
STI444

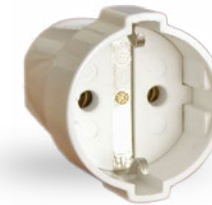

CSF lengő dugalj kihúzó gyűrűvel
/ 2p+E socket with ring,
with back binding **STI1263**



DFO dugvilla alsó bekötés
/ Plug with bottom binding
STI445



DFO dugvilla hátsó bekötés
/ Plug with back binding
STI446



DFO dugvilla kihúzó gyűrűvel
hátsó bekötéssel
/ Plug with ring, with back binding
STI1262



Névleges feszültség / Rated voltage: 250V AC
Névleges áramerősség / Rated current: 16 A
Szín / Color: fehér / white

Anyaga / Material: PC
Védettség / IP protection: IP20

Öntapadós vakdugó
/ Protective blanket
STI1459



HOSSZABBÍTÓK, KÁBELDOBOK

Extension cords, cable reels



Narancs hosszabbító / Orange extension cord

Névleges feszültség / Rated voltage: **250 V AC**
 Áramerősség / Rated current: **16 A**
 Szín / Color: **narancs / orange** Védettség / IP protection: **IP20**
 Vezeték típusa / Type of cable: **H05VV-F 3G1.5 mm²**



Rendelési kód / Article number	Hossz / Length	Rendelési kód / Article number	Hossz / Length
STI757	5 m	STI760	30 m
STI758	10 m	STI761	40 m
STI759	20 m	STI762	50 m

Kábeldob / Cable reel

Névleges teljesítmény / Rated power:
 letekert állapotban / in rolled down position: **max. 2300 W**
 feltekert állapotban / in rolled up position: **max. 1000 W**
 Névleges feszültség / Rated voltage: **250 V AC**
 Áramerősség / Rated current: **10 A**
 4 db 2p+F dugaljat tartalmaz / Contains 4pcs of 2p+E sockets
 Fém tartóval / Supplied with metal bracket



Rendelési kód / Article number	Hossz / Length
STI781	20 m
STI782	25 m
STI784	40 m
STI783	50 m

Szín / Color: **fekete / black**
 Védettség / IP protection: **IP20**
 Vezeték típusa / Type of cable: **H05VV-F 3G1.5 mm²**

IP44 kábeldob fém tartóval / IP44 cable reel with metal bracket

Rendelési kód / Article number: **STI1167**

25 m
 H07RN-F 3G1,5 mm² gumikábelrel / with rubber cable
 Hővédelemmel / With overheating protection
 Fém tartóval / Supplied with metal bracket



Névleges teljesítmény / Rated power:
 letekert állapotban / in rolled down position: **3200 W**
 feltekert állapotban / in rolled up position: **1100 W**
 Névleges feszültség / Rated voltage: **250 V AC**
 Áramerősség / Rated current: **16 A**
 Szín / Color: **sárga - fekete / yellow - black**
 Védettség / IP protection: **IP44**

- gumi dugvilla / rubber plug
- gyermekvédelemmel / with child protection

EGYIK VÉGÉN SZERELT VEZETÉKEK, FLEXÓK

Extension cords

MTK • H05VV-F Csatlakozóvezeték védőérintkezős dugvillával



/ Earth plug cord

Rendelési kód / Article number	Vezeték típusa / Type of cable	Vezeték hossz (fm) / Length of cable	Szín / color
STI1098	H05VV-F 3G1mm ²	3	fehér / white
STI1099		5	
STI1100		10	
STI1101	H05VV-F 3G1,5 mm ²	3	
STI1102		5	

MTL • H03VVH2-F Zsinórkapcsolós csatlakozóvezeték EURO dugvillával

Rendelési kód / Article number	Vezeték típusa / Type of cable	Vezeték hossz (fm) / Length of cable	Szín / color
STI1103	H03VVH2-F 2×0,75 mm ²	2	fehér / white
STI1104		3	
STI1105		5	
STI1112	H03VVH2-F 2×0,75 mm ² kapcsolóval / with switch	2,3	fekete / black
STI1113			

/ Euro plug cord



GT • H05RR-F Csatlakozóvezeték védőérintkezős dugvillával



/ Earth plug cord

Rendelési kód / Article number	Vezeték típusa / Type of cable	Vezeték hossz (fm) / Length of cable	Szín / color
STI1106	H05RR -F 2×1mm ²	3	fekete / black
STI1107		5	
STI1108	H05RR -F 3G1mm ²	3	
STI1109		5	
STI1110	H05RR -F 3G1,5 mm ²	3	
STI1111		5	

Műszaki adatok / Technical data:

Névleges feszültség / Rated voltage: **250V AC**
 Frekvencia / Frequency: **50 Hz**
 Névleges áramerősség / Rated current: **16 A**

LED VÉSZVILÁGÍTÓK / LED emergency lamps

Lefelé nyíllal /
with down arrow

Rendelési kód / Article number: **STI1178**

Oldalra mutató nyíllal /
with side arrow

Rendelési kód / Article number: **STI1179**

Névleges feszültség / Rated voltage: **220 – 240V 50 Hz**
Működés módja / Mode of operation: **állandó / maintained**
Működési hőmérséklet / Operating temperature: **-10°C - +45°C**
Akkumulátor típusa / Battery type: **Ni-CD AA600mAh 3,6 V**
Névleges teljesítmény / Rated power: **3,5 W**
Fényáram / Luminosity: **19 lm**
Áthidalási idő / Emergency light: **180perc/min**
Áramfelvétel / Current: **45 mA**
Teljesítmény tényező / Power factor: **0,36**



ÁLTALÁNOS INFORMÁCIÓK:

Ez a vészvilágító beltéri használatra készült. Állandó üzemű lámpatest: Amikor a főkapcsoló be van kapcsolva, akkor a készülék úgy működik, mint egy normál világítótest; ha a főkapcsoló ki van kapcsolva, akkor viszont, mint vészvilágító működik.

GENERAL INFORMATION:

This emergency light can be used indoor. Maintained model: It is used as normal light fitting, when the main power on, and used as emergency lamp, when the main power is cut off.

Függesztő szett - Hanging kit

Rendelési kód / Article number: **STI1080**

Tartozék: univerzális felfogató fül /
Accessory: universal fixing bracket

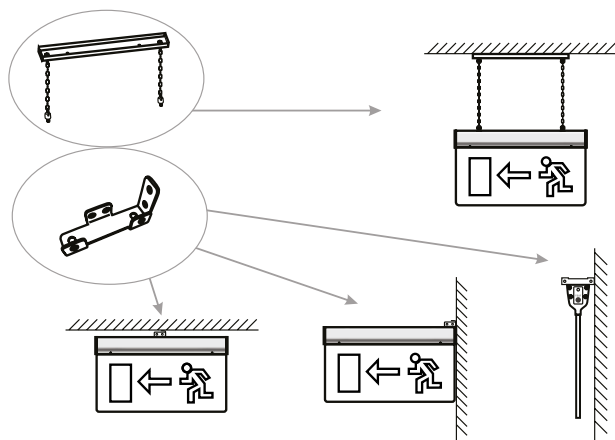

stilo®

88

SZERELVÉNYEK Socket and switches series

Rendelési kód / Article number	Megnevezés / Description	Szín / Color	Méret / Size
STI300	2P+F csatlakozóaljzat / 2p+E socket	törtfehér / cream white	80 × 65 × 55 mm
STI320	2×2p+F dupla csatlakozóaljzat / 2×2p+E double socket		128 × 80 × 55 mm
STI293	Kétpólusú (102-es) kapcsoló / One gang two pole switch (102)		80 × 65 × 55 mm
STI292	Csillár (105-ös) kapcsoló / Two gang one way switch (105)		
STI326	Váltó (106-os) kapcsoló / One gang two way switch (106)		
STI290	Nyomókapcsoló / Pushbutton switch		



AQUA Vízmentes szerelvénycsalád /
Watertight sockets & switches series
Védettség /
IP protection: **IP54**

Rendelési kód / Article number	Megnevezés / Description	Szín / Color	Méret / Size
STI280	2P+F csatlakozóaljzat / 2p+E socket	fehér/white	63 × 63 × 40 mm
STI281	2×2p+F dupla csatlakozóaljzat / 2×2p+E double socket		102 × 63 × 40 mm
STI272	Kétpólusú (102-es) kapcsoló / One gang two pole switch (102)		63 × 63 × 40 mm
STI273	Csillár (105-ös) kapcsoló / Two gang one way switch (105)		
STI270	Váltó (106-os) kapcsoló / One gang two way switch (106)		
STI271	Nyomókapcsoló / Push button switch		



FORTE Falon kívüli szerelvénycsalád /
Surface mount sockets & switches series
Védettség /
IP protection: **IP20**

89

stilo®

STANDARD VENTILÁTOROK

Standard ventilators

OLDALFALBA SÜLLYESZTHETŐ / RECESSED IN TO WALL



Standard / Standard **STI431**

Standard időkapcsolós / Standard with timer

STI432	Névleges feszültség / Rated voltage:	220 – 240 V, 50 Hz
	Teljesítmény / Rated power:	14 W
	Levegőszállítás / Air flow capacity:	95 m ³ /h
	Átmérő / Diameter:	D=100 mm
	Környezeti hőmérséklet / Operating temperature:	0-45°C
	Zajszint 3 m távolságban	
	/ Noise level from 3 m distance:	max. 34 dB
	Fordulatszám / Rev:	2 300 r.p.m
	Áramfelvétel / Rated current:	0,085 A
	Tömeg / Weight:	0,59 kg
	Védettség / IP protection:	IP34

Időkapcsolós (csendes kivitel) / Silent type with timer

STI282	Alacsony fogyasztás, alacsony zajszint! / Low power consumption, low noise level!	
	Névleges feszültség / Rated voltage:	220 – 240 V 50 Hz
	Teljesítmény / Rated power:	5,5 W
	Levegőszállítás / Air flow capacity:	78 m ³ /h
	Átmérő / Diameter:	D=100 mm
	Zajszint 3 m távolságban	
	/ Noise level from 3 m distance:	26 dB (A)
	Áramfelvétel / Rated current:	0,035 A
	Tömeg / Weight:	0,52 kg
	Védettség / IP protection:	IP34

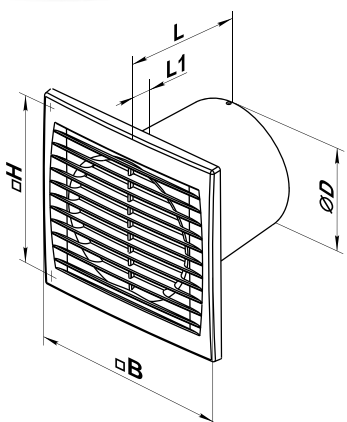

AUTOMATA ZSALUS VENTILÁTOROK

Ventilators with automatic shutter

OLDALFALBA SÜLLYESZTHETŐ / RECESSED IN TO WALL



Automata zsalus / With automatic shutter

STI433

Automata zsalus időkapcsolóval /

With automatic shutter & timer

STI279

Névleges feszültség / Rated voltage:	220 – 240 V 50 Hz
Teljesítmény / Rated power:	18 W
Levegőszállítás / Air flow capacity:	98 m ³ /h
Átmérő / Diameter:	D=100 mm
Környezeti hőmérséklet	
/ Operating temperature:	0-45°C
Zajszint 3 m távolságban	
/ Noise level from 3 m distance:	max. 34 dB
Fordulatszám / Rev:	2 300 r.p.m
Áramfelvétel / Rated current:	0,085 A
Tömeg / Weight:	0,65 kg
Védettség / IP protection:	IP24

H: 150 mm
B: 165 mm
B1: 150 mm
B2: 150 mm
D: 100 mm
L: 92 mm
L1: 32 mm

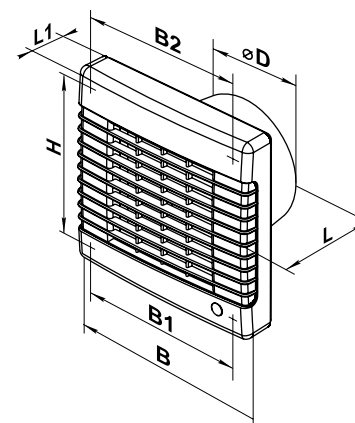

MENNYEZETBE SÜLLYESZTHETŐ / RECESSED CEILING

Standard gördülőcsapágyas /
Standard with bearing **STI1312**

Standard időkapcsolós gördülőcsapágyas /
Standard with timer with bearing **STI1311**

H: 120 mm
B: 150 mm
D: 100 mm
L: 108 mm
L1: 12 mm



Névleges feszültség / Rated voltage:	220 – 240 V 50 Hz
Teljesítmény / Rated power:	14 W
Levegőszállítás / Air flow capacity:	95 m ³ /h
Átmérő / Diameter:	D=100 mm
Környezeti hőmérséklet / Operating temperature:	0-45°C
Zajszint 3 m távolságban	
/ Noise level from 3 m distance:	max. 34 dB
Fordulatszám / Rev:	2 300 r.p.m
Áramfelvétel / Rated current:	0,085 A
Tömeg / Weight:	0,59 kg
Védettség / IP protection:	IP34



MENNYEZETBE SÜLLYESZTHETŐ / RECESSED CEILING

Automata zsalus időkapcsolóval gördülőcsapágyas
/ With automatic shutter & timer with bearing **STI1310**

Névleges feszültség / Rated voltage:	220 – 240 V 50 Hz
Teljesítmény / Rated power:	18 W
Levegőszállítás / Air flow capacity:	98 m ³ /h
Átmérő / Diameter:	D=100 mm
Környezeti hőmérséklet / Operating temperature:	0-45°C
Zajszint 3 m távolságban	
/ Noise level from 3 m distance:	max. 34 dB
Fordulatszám / Rev:	2 300 r.p.m
Áramfelvétel / Rated current:	0,085 A
Tömeg / Weight:	0,65 kg
Védettség / IP protection:	IP24

H: 150 mm
B: 165 mm
B1: 150 mm
B2: 150 mm
D: 100 mm
L: 92 mm
L1: 32 mm

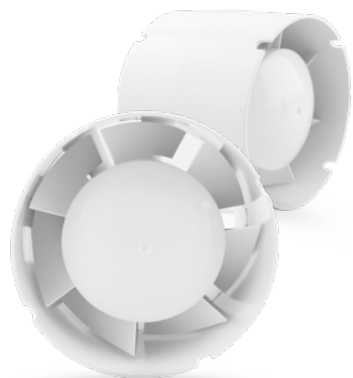

Csőventilátor / Tube fan **STI1341**

Névleges feszültség / Rated voltage:	220–240 V 50 Hz
Teljesítmény / Rated power:	14 W
Levegőszállítás / Air flow capacity:	105 m ³ /h
Átmérő / Diameter:	D=100 mm
Környezeti hőmérséklet / Operating temperature:	0 - 45°C
Zajszint 3m távolságban / Noise level from 3m distance:	max. 37dB
Fordulatszám / Rev:	2 300 r.p.m
Áramfelvétel / Rated current:	0,085 A
Tömeg / Weight:	0,59 kg

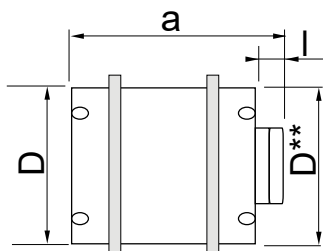

a:	113 mm
l:	28 mm
D:	100 mm
D**:	98 mm

KIEGÉSZÍTŐK / Accessories



Gravitációs zsalu / Shutter **STI278**

Méret / Size: 154 × 154 mm

100 mm átmérőjű csőcsatlakozóval
/ With d=100mm pipe connector



Aluflexcső / Aluminium pipe **STI277**

Hossz / Length: 1000 mm
Átmérő / Diameter: 100 mm

Környezeti hőmérséklet
/ Operating temperature: -35°C- +250°C
Légáramlás max.seb.
/ max. speed of air flow: 30m/s
max. hasznos nyomás
/ max. conducive pressure: 10 000Pa



Nyomógombok/
Push buttons:
3 sebesség
/ 3 speed



Állítható
dőlésszög
/ Adjustable rake
angle

STI132

Névleges feszültség / Rated voltage:
220–240 V AC, 50 Hz

Névleges teljesítmény / Rated power: 45 W
16" / 40 cm méret / size

Érintésvédelmi kategória / Installation category: II.

Védettség / IP protection: IP20

1,5 m vezetékkel / With 1,5 m long wire

A képek tájékoztató jellegűek a valóságban eltérés előfordulhat.



Biztonsági rács /
Safety bar

Állítható
magasság
0,8m -1,2m
/ Adjustable
height
0,8m -1,2m

60 cm kereszt
alakú talp
/ 60 cm cross
base



STI1437

Névleges feszültség
/ Rated voltage: 220–240 V AC, 50 Hz

Névleges teljesítmény
/ Rated power: 35 W

Méret / Size: 12" / 30 cm

Érintésvédelmi kategória

/ Installation category: II.

Védettség / IP protection: IP20

1,5 m vezetékkel / With 1,5 m long wire

A képek tájékoztató jellegűek a valóságban eltérés előfordulhat.

VENTILÁTOR / FAN



Oszlop ventilátor / Tower fan

ST11688

Névleges feszültség / Rated voltage: 220-240 V AC, 50 Hz
Teljesítmény / Rated power: 50 W
IP védelem / Protection: IP20
Vezeték hossza / Wire length: 1,6 m
Magasság / Height: 80,5 cm
Szín / Color: fehér / white



3 sebességfokozat / 3 speed
oszcillálás / oscillation

Oszlop ventilátor távirányítóval Tower fan with remote control

ST11689

Névleges feszültség /
Rated voltage: 220-240 V AC, 50 Hz
Teljesítmény / Rated power: 50 W
IP védelem / Protection: IP20
Vezeték hossza / Wire length: 1,6 m
Magasság / Height: 91 cm



3 sebességfokozat / 3 speed
oszcillálás / oscillation
Távirányítóval /
With remote control
LVD kijelző, hőmérséklet kijelzéssel
LVD screen with temperature display
Időzítő / Timer

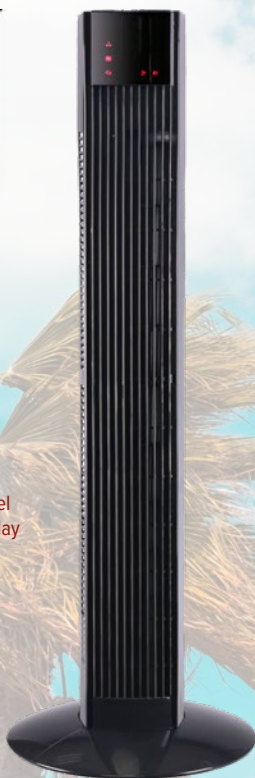

Alumínium padlóventilátor Aluminium floor fan

ST11690

Névleges feszültség /
Rated voltage: 220-240 V AC, 50 Hz
Teljesítmény / Rated power: 120 W
IP védelem / Protection: IP20
Vezeték hossza / Wire length: 1,6 m
Átmérő / Diameter: 20" / 50,8 cm



3 sebességfokozat / 3 speed
oszcillálás / oscillation
Nagy teljesítményű motor /
High performance motor
Alumínium lapátokkal /

Mobil léghűtő / Air cooler

ST11691

Névleges feszültség /
Rated voltage: 220-240 V AC, 50 Hz
Teljesítmény / Rated power: 70 W
IP védelem / Protection: IP20
Vezeték hossza / Wire length: 1,6 m
Méret / Size: 28 x 29 x 69,5 cm
Zajszint / Noise level: ≤60dB



3 sebességfokozat / 3 speed
6 l-es víztartály / 6 l water tank

A víztartályba töltött hideg víz (vagy akár jégkocka) elpárologtatásával hűti az áramoltatott levegőt, így képes enyhén csökkenteni a beltéri hőmérsékletet, és frissíteni a levegőt. Porszűrőt is tartalmaz, ami tisztítja a levegőt a portól, szennyeződésektől. Erős és hűs légáramoltatás biztosításával kényelmesebbé teheti a helyiséget, és kellemes hőérzetet biztosít. It cools down the flowed air by evaporating the cold water or ice cubes filled into the water tank, so it can slightly reduce the indoor temperature and refresh the air. It also contains a dust filter that cleans the air of dust and dirt. By providing a strong and cool air flow, you can make the room more comfortable in summer.



ALUMÍNIUM LÉTRÁK ALUMINIUM LADDERS

Mindegyik Stilo létra összecukható, kompakt szerkezetének köszönhetően nem foglal nagy helyet, megoldást jelenthet a műhelyben vagy otthonukban helyhiánnyal küszködőknek,

All Stilo ladders are foldable, compact models, which are ideal for those whom have limited space in their workspace or in their home.

Gumírozott támasztólábak gondoskodnak a csúszásgátlásról

The bottom of the legs are protected with anti-slip material.



Teleszkópos létráinkat biztonsági retesszel lehet akár fokonként rögzíteni. Automata zár: a létra minden egyes foka két biztosítóretesszel rendelkezik, melyek a teleszkóp kihúzásakor automatikusan csatlakoznak a megfelelő illesztésekbe. A retesz pillanatnyi pozícióját minden egyes létrafokon a két fekete gomb mutatja.

The telescopic ladders' rungs can be fixed securely with safety latches. Automatic lock: each rung has 2 safety latches, which automatically inserted into the safety slots when the ladder is being extended. The position of the latches can be checked both ends of the rungs.



Az egyedi tervezésnek köszönhetően a létrák könnyen összecukhatóak és méretük minimálisra csökkenthető. Könnyű, alumínium anyaguknak köszönhetően erősek, viszont a súlyuk nem jelentős.

These ladders are easily foldable, can be stored conveniently. They made of aluminum materials, which make the ladders strong, besides the weight is relatively light.



ST11520 létránk különlegessége a lépcsőre is használható szerkezet, vagyis a lábak hossza külön állítható, ezáltal stabil alátámasztást biztosít lépcsőn vagy kiugró felületeknél is.

ST11520 is a special ladder, which can be used on stairs or uneven surfaces, because of the length of the legs can be adjusted separately.

TELESZKÓPOS ALUMÍNIUM LÉTRÁK Telescopic aluminium ladders



ST11517 - 2,6 m

max. magasság / height: 2,6 m
Lépésmagasság / Step distance: 30 cm
Fokok száma / Number of rungs: 9
Súly / Weight: 6,5 kg
Csomag méret / Package size: 76×47×8 cm
Anyagvastagság / Material thickness: 1,3-1,5 mm
max. terhelhetőség / load: 150 kg



ST11518 - 3,2 m

max. magasság / height: 3,2 m
Lépésmagasság / Step distance: 30 cm
Fokok száma / Number of rungs: 11
Súly / Weight: 8,6 kg
Csomag méret / Package size: 82×48×8 cm
Anyagvastagság / Material thickness: 1,3-1,5 mm
max. terhelhetőség / load: 150 kg



ST11539

Táska alumínium teleszkópos létrához / Carry bag for telescopic ladder.

A táskát teleszkópos létrák tárolására, szállítására alkalmas. A vállpántnak köszönhetően a létra súlya nagyobb felületen osztható el. A táskát közepén elhelyezett nyíláson keresztül pedig nagyon könnyen megfogható.

ST11517 és ST11518 létrákhoz ajánlott

Anyaga: PE

The bag is useful for storing, transporting the ladders. The shoulder strap makes easier to carry the ladder. There is a hole at the middle of the bag for the more convenient handling of the ladder.

MULTIFUNKCIÓS ALUMÍNÍUM LÉTRÁK

Multifunctional aluminium ladder



	STI1519	STI1585
Fokok száma / Number of rungs	4×3	4×5
Hossz állólétraként / max. height as step ladder	1,8 m	2,75 m
Hossz támasztólétraként / max. length as extension ladder	3,7 m	5,75 m
Lépésmagasság / Step distance	28 cm	
Átalakíthatóság / Convertibility	3×2 forgó / hinged	
Súly / Weight	11 kg	13,7 kg
Csomag méret / Package size	93×35×28 cm	149×35×28 cm
max. terhelhetőség / load	150 kg	



STI1520 - 4×4

Magassága biztonsági rögzítéssel állítható a 2 lábon egymástól függetlenül, fokonként is, így akár lépcsőn is használható! / The height of the ladder can be adjusted separately, rung by rung, on both legs with safety locks. Due to that it can be used on stairs or uneven surfaces.

Hossz állólétraként / max. height as step ladder: 1,9 m

Hossz támasztólétraként / max. length as extension ladder: 4 m

2 forgó biztosítja az átalakíthatóságot / 2 hinges for convertibility

2×2 biztonsági kallantúja a rögzítéshez / 2×2 safety lock on telescopic legs

Lépésmagasság / Step distance: 28 cm

Súly / Weight: 10 kg

Csomag méret / Package size: 122×20×48 cm

max. terhelhetőség / load: 150 kg

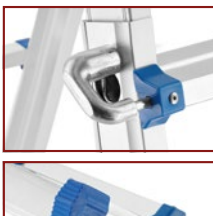

SZERSZÁMBOXOK / TOOL TRAY



STI1532

Méret / Size: 595×380×420 mm
max. terhelhetőség / load: 68 l-40 kg
Professzionális, robusztus szerszámláda
Erős, ütés és olajálló PP műanyagból
Beépített, kihúzható fém fogantyúval
Strapabíró fém zárórendszer
Külön nyitható tárolórekeszek
Kivehető belső tálca
Óriási belső tér
/Professional, robust toolbox
Built in, wide telescopic steel handle
Durable metal latch system
Removeable inside tray
Big inside space



Levehető tető
Lakatosható kialakítás
Strong, shock and oilproof PP material
Built in, wide telescopic steel handle
Separate compartments
Removeable lid
Padlock eye enables the toolbox to be locked



nagy kerekek / large wheels

2 fém zár / 2 metal latches

széles kihúzható fém fogantyú / wide telescopic steel handle

2 hordozófogantyú / 2 carrying handles

V-alakú váját a doboz tetején pl.: könnyű anyag fűrészeléshez / V-grooves in lid, handy for e.g. sawing wooden strips

2 tároló a doboz tetején 4-4 rekeszrel / 2 organisers on the lid with 4 compartments each



STI1538

Szerszámtálca

Méret / Size: 510×356×217

Erős, ütés és olajálló PP műanyagból
Hordozó fogantyú
/ Strong, shock and oilproof PP material
Carrying handle

Guruló szerszámoszláda

STI1617

Méret / Size: 395×610×410 mm



KLASSZIKUS SZERSZÁMOSLÁDÁK CLASSIC TOOLBOX ES



ST11524
Klasszikus SzerszámBOX 13"
Méret / Size: **320 × 165 × 136 mm**

ST11525
Klasszikus SzerszámBOX 16"
Méret / Size: **410 × 209 × 195 mm**

ST11586
Klasszikus SzerszámBOX 18"
Méret / Size: **432 × 250 × 238 mm**



Erős, ütés és olajálló PP műanyagból
Strapabíró zárórendszer
Külön nyitható tárolórekeszek
Kivehető belső tálca /
Strong, shock and oilproof PP material
Durable latch system
Separate compartments
Removeable inside tray



ST11526
Klasszikus SzerszámBOX 18"
levehető szortimenterrel
/ with removeable compartments
Méret / Size: **432 × 250 × 238 mm**

ST11527
Klasszikus SzerszámBOX 21"
levehető szortimenterrel
/ with removeable compartments
Méret / Size: **535 × 291 × 280 mm**

Erős, ütés és olajálló PP műanyagból
Strapabíró zárórendszer
Külön nyitható tárolórekeszek
Kivehető belső tálca
Lakatható kialakítás /
Strong, shock and oilproof PP material
Durable latch system
Separate compartments
Removeable inside tray
Padlock eye enables the toolbox to be locked



SZERSZÁMOSLÁDÁK FÉM CSATTAL TOOLBOX ES WITH METAL LATCHES



ST11590
SzerszámBOX 13" fém csattal /
with metal latches
Méret / Size: **320 × 155 × 187 mm**

ST11530
SzerszámBOX 16" fém csattal /
with metal latches
Méret / Size: **413 × 212 × 244 mm**

ST11591
SzerszámBOX 19" fém csattal /
with metal latches
Méret / Size: **486 × 267 × 320 mm**

ST11531
SzerszámBOX 22" fém csattal /
with metal latches
Méret / Size: **564 × 310 × 388 mm**

Erős, ütés és olajálló PP műanyagból
Strapabíró fém zárórendszer
Külön nyitható tárolórekeszek
Kivehető belső tálca
Lakatható kialakítás

Strong, shock and oilproof PP material
Durable metal latch system
Separate compartments
Removeable inside tray
Padlock eye enables the toolbox to be locked

SZERSZÁMOSLÁDÁK KIHAJTHATÓ TÁROLÓVAL TOOLBOX ES WITH FOLDABLE COMPARTMENTS



STI1587

SzerszámBOX 14"

Méret / Size: **323×161×141mm**

Kihajtható belső tároló
Erős, ütés és olajálló műanyagból
Strapabíró zárórendszer

STI1528

SzerszámBOX 16"

Méret / Size: **410×202×179mm**

Foldable inside compartment
Strong, shock and oilproof PP material
Durable latch system

SZERSZÁMOSLÁDÁK / TOOLBOX ES



STI1588

SzerszámBOX 21"

Méret / Size: **534×291×280mm**

Lakatható kialakítás, kihajtható fiókos
tárolókkal / Padlock eye enables the toolbox to
be locked, drawer compartments

Erős, ütés és olajálló
PP műanyagból
Strapabíró zárórendszer
Külön nyitható tárolórekeszek
Kivehető belső tálca



STI1589

SzerszámBOX 18"

Méret / Size: **460×246×246mm**

Levehető tetővel / With removeable lid

Strong, shock and
oilproof PP material
Durable latch system
Separate compartments
Removeable inside tray

SZERSZÁMOSLÁDÁK / TOOLBOX ES



STI1592

SzerszámBOX 14"

4 kihúzható szortimenterrel /
with 4 compartment organisers
Méret / Size: **340×272×341mm**

Erős, ütés és
olajálló műanyagból
Strapabíró zárórendszer
4 kihúzható
szortimenterrel

Strong, shock and
oilproof PP material
Durable latch system
With 4 compartment
organisers



STI1529

SzerszámBOX 17"

kihajtható tárolókkal /
with foldable compartments
Méret / Size: **434×250×238mm**

Kihajtható belső tárolók
Erős, ütés és olajálló
műanyagból
Strapabíró zárórendszer
Lakatható
kialakítás

Foldable inside com-
partments
Strong, shock and
oilproof PP material
Durable latch system
Padlock eye enables
the toolbox to be
locked

REKESZES SZORTIMENTEREK COMPARTMENT ORGANISERS



STI1533

SzerszámBOX 5"

Méret / Size: **134×101×31mm**
6 belső tárolóval

Erős, ütés és olajálló PP műanyagból
Átlátszó fedél
Strong, shock and oilproof PP material
Transparent cover



STI1534

SzerszámBOX 7"

Méret / Size: **194×140×33mm**
6 belső tárolóval



STI1593

SzerszámBOX 10"

Méret / Size: **251×200×44mm**
10 belső tárolóval



REKESZES SZORTIMENTEREK COMPARTMENT ORGANISERS



STI1594
SzerszámBOX 7"
Méret / Size: **195×140×32 mm**



STI1535
SzerszámBOX 11"
Méret / Size: **276×203×42 mm**



STI1595
SzerszámBOX 15"
Méret / Size: **380×285×56 mm**

Erős, ütés és olajálló PP műanyagból
Átlátszó fedél

Strong, shock and oilproof PP material
Transparent cover



STI1536
SzerszámBOX 13"
Méret / Size: **326×257×48 mm**



STI1537
SzerszámBOX 18"
Méret / Size: **420×305×61 mm**



STI1596
SzerszámBOX 24"
Méret / Size: **510×347×71 mm**

Erős, ütés és olajálló műanyagból
Átlátszó fedél
Kivehető, variálható elválasztókkal
Fogantyúval ellátva

Strong, shock and oilproof PP material
Transparent cover
Removable dividers
With carry handle



SZIGETELT KÉZISZERSZÁM SZETTEK - 1000V Insulated hand tools - 1000V

VDE Csavarhúzókészlet 7db-os
VDE Screwdriver set 7pcs

STI1041

Szigetelési feszültség
/ Insulation voltage:

1000 V

Szabvány / Relevant
standard:

VDE GS DIN
EN60900:2005-01;
EN60900:2004,
VDE 5453 07

- 0,4×2,5×75 mm
- 1×5,5×125 mm
- ✦ PZ2×100 mm
- 1,2×6,5×150 mm
- 0,8×4×100 mm
- ✦ PZ1×80 mm

Fázisceruza

/ Voltage tester



Használható sorkapcsokhoz, vezérlőszekrényekhez,
kapcsolókhoz, relékhez, foglalatokhoz stb.
/ They can be used for terminal blocks, for control box es,
for switches, for relays, for caps etc.

VDE Csavarhúzókészlet 13db-os
13pcs VDE Insulated screwdriver set

STI1290

Szigetelési feszültség
/ Insulation voltage:

1000 V

Szabvány / Relevant
standard:

VDE GS DIN
EN60900:2005-01;
EN60900:2004,
VDE 5453 07

- 1,2×6,5×100 mm
- 1×5,5×100 mm
- 0,8×4×100 mm
- 0,5×3×100 mm
- ✦ Phillips: PH2×100mm, PH1×80mm
- ✦ Pozidriv: PZ2×100mm, PZ1×80mm
- ✦ Torx: T20×100 mm, T15×100 mm,
T10×100 mm
- 1 db Fázisceruza
/ 1pc Voltage tester
- 1db Csavarhúzó nyél
/ 1pc Screwdriver handle



VDE Csavarhúzókészlet 8db-os
VDE Screwdriver set 8pcs

STI1680

Szigetelési feszültség
/ Insulation voltage:

1000 V

Szabvány / Relevant
standard:

VDE GS DIN
EN60900:2005-01;
EN60900:2004,
VDE 5453 07

- 1,0×5,5×100 mm
- 0,8×4,0×100 mm
- 0,5×3,0×100 mm
- ✦ PZ2×100 mm
- ✦ PZ1×80 mm
- 1 pc Screwdriver Handl
- 1 pc triangle lock key
- 1 pc Square lock key



FÁZISCERUZÁK Voltage testers

Digitális fázisceruza
Digital voltage tester

STI1753

AC feszültség kijelzése:
12V - 250V
intervallumban
/ Indicating AC voltage between
12 - 250 V
Fázis, nulla kijelzés
/ Indicating phase, zero
DC feszültség jelzése:
1,5V DC - 36V DC között
/ Indicating DC voltage between
1,5V DC - 36V DC
Elem nélkül működik
/ Works without battery



SZIGETELT FOGÓK / VDE Pliers - 1000V

VDE szerszámkészlet 7db-os / 7pcs VDE toolset

ST11679

Szigetelési feszültség /
Insulation voltage: **1000V**

Szett tartalma /
Set contents:

- oldalcsípő fogó /
diagonal cutting plier 165 mm
- hosszúcsőrű fogó /
long nose plier 165 mm
- fázisceruza / voltage tester
- csavarhúzó / screwdrivers:
- 0,8 x 4 x 100 mm
- 1 x 5,5 x 125 mm
- * PH1 x 80 mm
- * PH2 x 100 mm



VDE szerszámkészlet 3db-os / 3pcs VDE toolset

ST11678

Szigetelési feszültség /
Insulation voltage: **1000V**

Szett tartalma /
Set contents:

- oldalcsípő fogó /
diagonal cutting plier 165 mm
- kombinált fogó /
combination plier 185 mm
- hosszúcsőrű fogó /
long nose plier 200 mm



VDE Kábelvágó / VDE cable cutter

ST11458

Méret / Size:
165 mm / 6"
Anyaga /
Material: **Cr-V**



VDE kombinált fogó / VDE combination plier

ST11301

Méret / Size:
165 mm / 6"
Anyaga /
Material: **Cr-V**



VDE kombinált fogó / VDE combination plier

ST11302

Méret / Size:
185 mm / 7"
Anyaga /
Material: **Cr-V**



VDE oldalcsípő / VDE diagonal cutting plier

ST11303

Méret / Size:
165 mm / 6"
Anyaga /
Material: **Cr-V**



VDE oldalcsípő / VDE diagonal cutting plier

ST11304

Méret / Size:
185 mm / 7"
Anyaga /
Material: **Cr-V**



VDE hosszúcsőrű fogó / VDE long nose plier

ST11305

Méret / Size:
200 mm / 8"
Anyaga /
Material: **Cr-V**



Vízpumpa fogó / Water pump plier

ST11306

Méret / Size:
255 mm / 10"
Anyaga / Material: **Cr-V**
Nyél anyaga / Handle material:
TPR (Thermo - plasztik gumi / Thermo - plastic rubber)



SZIGETELETLEN KÉZISZERSZÁM Non - insulated hand tool

KRIMPELŐ FOGÓK

Hand crimping tools

Érvéghüvelyhez / For wire end ferrules

STI1214

Vezeték keresztmetszete
/ Wire crossover:
0,25 - 6 mm²

Négyszögletes pófával
/ Four sided

Méret/ Size: 175 mm
Anyaga / Material:
Acél / Steel



Érvéghüvelyhez / For wire end ferrules

STI1313

Vezeték keresztmetszete
/ Wire crossover:
0,25 - 6 mm²

Hatszögletes pófával
/ Sixsided

Méret/ Size: 175 mm
Anyaga / Material:
Acél / Steel



Érvéghüvelyhez / For wire end ferrules

STI382

Vezeték keresztmetszete
/ Wire crossover:
0,5 - 6 mm²

Méret / Size: 230 mm



Érvéghüvelyhez / For wire end ferrules

STI383

Vezeték keresztmetszete
/ Wire crossover:
10 - 35 mm²

Méret / Size: 230 mm



Szigetetlen szemes saruhoz
For non insulated cable links

STI384

Vezeték keresztmetszete
/ Wire crossover:
1 - 10 mm²

Méret / Size: 230 mm



Szemes saruhoz
For insulated cable links

STI419

Vezeték keresztmetszete
/ Wire crossover:
0,5 - 6 mm²

Méret / Size: 230 mm



KÁBELVÁGÓK, VEZETÉK CSUPASZOLÓK

Cable cutters, wire strippers

Telefon krimpelő / For wire phone

STI1289

Penge anyaga / Blade material:
Rozsdamentes acél
/ Stainless steel
Nyél anyaga / Handle material:
Műanyag / Plastic
Méret / Size: 203 mm



4, 6, 8 pólusú, RJ11, RJ12,
RJ45 csatlakozókhoz
/ For 4, 6, 8 pole, RJ11, RJ12,
RJ45 connectors

Racsnis kábelvágó / Cable cutter

STI415

16 - 300 mm²
keresztmetszethez
/ For 16 - 300 mm²
crossover



Szigetetlen kábelcsupaszoló kés
Non - insulated wire stripper

STI1314

Penge anyaga / Blade material:
Rozsdamentes acél / Stainless steel
Nyél anyaga / Handle material: Műanyag / Plastic
Méret / Size: 180 mm
Penge hossza / Blade length: 50 mm



Szigetelt kábelcsupaszoló kés
Insulated wire stripper

STI1315

Penge anyaga / Blade material:
Rozsdamentes acél / Stainless steel
Nyél anyaga / Handle material: Műanyag / Plastic
Méret / Size: 180 mm
Penge hossza / Blade length: 50 mm



Kampós kábelcsupaszoló kés - jokari
Wire stripper with hook

STI1316

Csupaszolási méret / Stripping capacity: 8-28 mm
Penge anyaga / Blade material:
Rozsdamentes acél / Stainless steel
Nyél anyaga / Handle material: Műanyag / Plastic
Méret / Size: 170 mm



Blankoló fogó / Stripping pliers

STI1317

Blankolható vezeték keresztmetszete / Stripping wire crossover:
0,08 - 4 mm² tömör vezeték / solid wire,
0,08 - 4 mm² sodrott vezeték / stranded wire
Penge anyaga / Blade material:
Rozsdamentes acél / Stainless steel
Nyél anyaga / Handle material:
Műanyag / Plastic



LAKÁSELOSZTÓ

Distribution box

Anyaga / Material: **ABS**

Névleges feszültség / Rated voltage: **400V AC-ig / up to 400V AC**

Névleges áramerősség / Rated current:

4 modulós: 50A-ig / 4 module: up to 50A,

6-36 modulós: 63A-ig / 6-36 module: up to 63A

Környezeti hőmérséklet / Operating temperature: **-5°C - +40°C**

40°C környezeti hőmérsékletnél a relatív páratartalom

nem haladhatja meg az 50%-ot

/ At 40°C degree relative humidity must not exceed 50%

20°C környezeti hőmérsékletnél a relatív páratartalom

nem haladhatja meg az 90%-ot

/ At 20°C degree relative humidity must not exceed 90%

Süllyesztett • STD5 sorozat

Recessed series • STD5 range

Rendelési kód / Article number	Modulok száma / Number of modules	Ajtó típusa / Door type	Méret / Size
STI605	4	füst / smoked	221×136×90 mm
STI459		fehér / white	
STI606	6	füst / smoked	221×172×90 mm
STI460		fehér / white	
STI607	8	füst / smoked	221×208×90 mm
STI461		fehér / white	
STI608	12	füst / smoked	221×278×90 mm
STI462		fehér / white	
STI609	18	füst / smoked	251×398×100 mm
STI463		fehér / white	
STI610	24	füst / smoked	300×350×100 mm
STI464		fehér / white	
STI611	36	füst / smoked	482×300×100 mm
STI465		fehér / white	

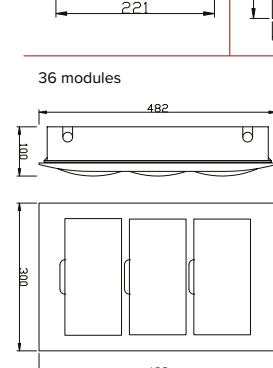
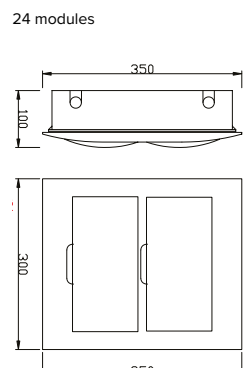
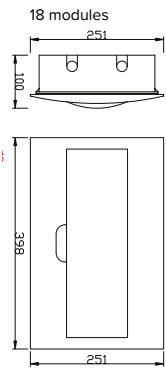

Védettség / IP protection: **IP30**
 Ajtó 90°-ban felnyitható / Door can be opened to 90°
 Szín / Color: **fehér / white**
 Szabvány / Relevant standard: **EN60670-1:2005**



Falon kívüli • STD6 sorozat

Surface mount STD6 range

Rendelési kód / Article number	Modulok száma / Number of modules	Ajtó típusa / Door type	Méret / Size
STI612	4	füst / smoked	112×200×95 mm
STI466		fehér / white	
STI613	6	füst / smoked	148×200×95 mm
STI467		fehér / white	
STI614	8	füst / smoked	184×200×95 mm
STI468		fehér / white	
STI615	12	füst / smoked	256×200×95 mm
STI469		fehér / white	
STI616	18	füst / smoked	360×220×100 mm
STI470		fehér / white	
STI617	24	füst / smoked	270×328×100 mm
STI471		fehér / white	
STI618	36	füst / smoked	270×460×100 mm
STI472		fehér / white	
STI621	45	füst / smoked	470×325×100 mm

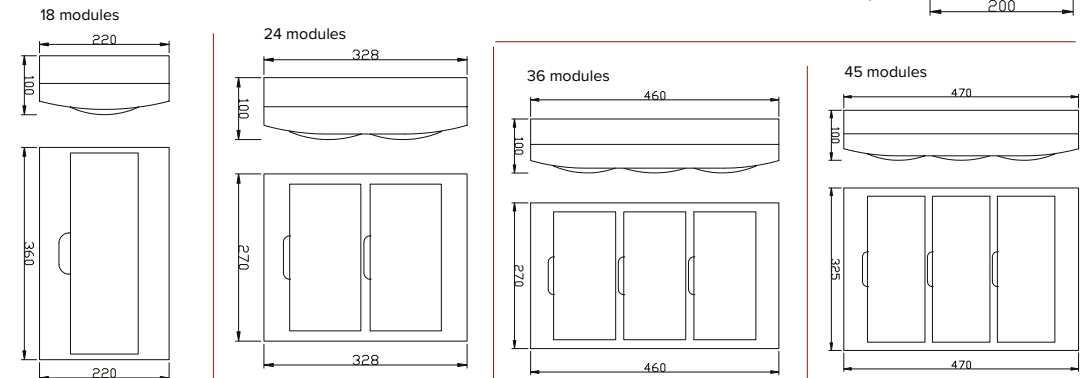
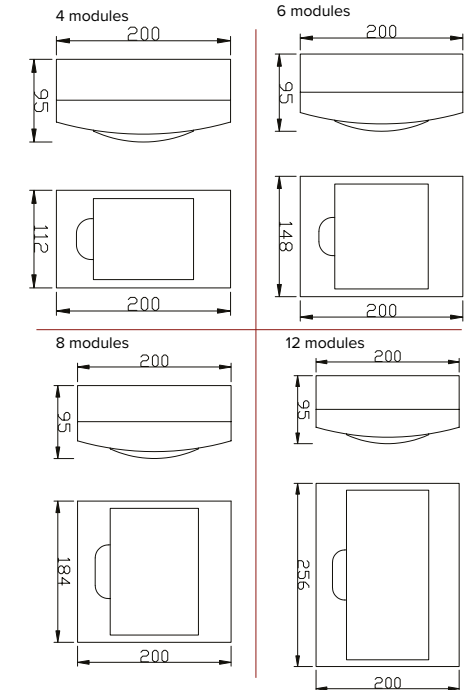

KISMEGSZAKÍTÓK

Miniature circuit breakers (MCB)

Névleges feszültség / Rated voltage: AC: 230 / 400V
 Névleges frekvencia / Frequency: 50 / 60 Hz
 Villamos élettartam / Electrical lifetime: ≥ 6 000 helyzetváltás / operation
 Mechanikai élettartam / Mechanical lifetime: ≥ 20 000 helyzetváltás / operation
 Védettség / IP protection: IP20
 TS - sínre szerelhető / Can be assembled on DIN rail
 Környezeti hőmérséklet / Operating temperature: -5 - +40°C
 Kiviteli szabvány / Relevant standards: IEC /EN 60898-1
 Névleges kapcsolási képesség / Breaking capacity:
 6 kA / ≥ 50A esetén 4,5 kA / 6 kA, from 50A 4,5kA
 Érintésvédelmi kategória / Installation category: III.
 Kioldási jelleggörbé / Tripping curve: B / C

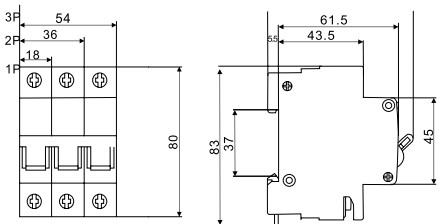

Technikai információk

A kismegszakítók névleges áramát meghaladó értékű túláramok ellen (bimetalos védelem) és a nagy értékű, hirtelen fellépő zárlati áramok ellen (mágneses kioldó) védik a fogyasztót és a hálózatot. A bimetalos védelem a túlterhelés mértékétől függően másodperc-perces időtartamban szakítja meg az áramkört. A zárlati áram gyakorlatilag azonnali kioldást vált ki. Általános világítási hálózatokon „B” jellegű un. vezetővédő kismegszakítót használunk. A „C” jellegűével rendelkező kismegszakítók felhasználási területe a háztartási gépek, készülékek motorok véde lme.

Egy pólusú kismegszakítók / Single pole MCBs:				
Rendelési kód / Article number	Áramerősség / Rated current	Karakterisztika / Characteristic	Zárlati áram / Breaking capacity	Csom. egys. (db) / Packing unit (pcs)
STI556	6 A	B	6 kA	12
STI557		C		
STI558		B		
STI559	10 A	C		
STI1512		B		
STI1513		C		
STI560	16 A	B		
STI561		C		
STI562		B		
STI563	20 A	C		
STI564		B		
STI565		C		
STI566	25 A	B		
STI567		C		
STI568		B		
STI569	40 A	C		
STI570		B		
STI571		C		
STI572	50 A	B	4,5 kA	12
STI573		C		
STI574	6 A	B	6 kA	4
STI575		C		
STI576		B		
STI577	10 A	C		
STI578		B		
STI579		C		
STI580	20 A	B		
STI581		C		
STI582		B		
STI583	25 A	C		
STI584		B		
STI585		C		
STI586	40 A	C		
STI587		50 A		
STI588		63 A		



Technical information

MCBs protect the circuit and the customer against overload and suddenly coming short circuit of high value. Overload protection breaks current in second-minute time range, depends on the rate of overload, while short circuit current breaks immediately. For general lighting purposes, the „B” characteristic is mostly used, while the utilization for „C” characteristic is for the home appliances and motor protection.

Két pólusú kismegszakítók / Two pole MCBs:				
Rendelési kód / Article number	Áramerősség / Rated current	Karakterisztika / Characteristic	Zárlati áram / Breaking capacity	Csom. egys. (db) / Packing unit (pcs)
STI478	6 A	C	6 kA	12
STI479	10 A			
STI480	16 A			
Három pólusú kismegszakítók / Three pole MCBs:				
Rendelési kód / Article number	Áramerősség / Rated current	Karakterisztika / Characteristic	Zárlati áram / Breaking capacity	Csom. egys. (db) / Packing unit (pcs)
STI574	6 A	B	6 kA	4
STI575		C		
STI576		B		
STI577	10 A	C		
STI578		B		
STI579		C		
STI580	20 A	B		
STI581		C		
STI582		B		
STI583	25 A	C		
STI584		B		
STI585		C		
STI586	40 A	C		
STI587		50 A		
STI588		63 A		

ÁRAM - VÉDŐKAPCSOLÓ

Residual current circuit breaker (RCCB)

Névleges feszültség / Rated voltage: 230 / 400V AC
 Névleges frekvencia / Frequency: 50 Hz
 max. névleges zárlati áram / max. rated breaking capacity: 6 kA
 Névleges hibaáramok
 / Rated residual action current: 30 mA, 100 mA, 300 mA
 Mechanikai élettartam / Mechanical lifetime:
 ≥10 000 helyzetváltás / operations
 Védettség/ IP protection: IP20
 TS-sínre szerelhető / Can be assembled on DIN rail
 Környezeti hőmérséklet / Operating temperature: -5 - +40°C
 Kiviteli szabvány / Relevant standards: IEC/EN 61008

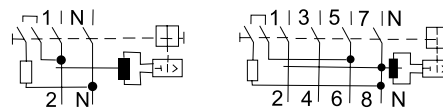
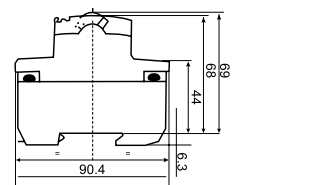
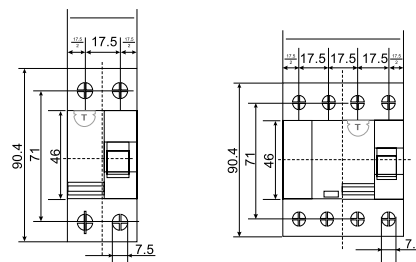
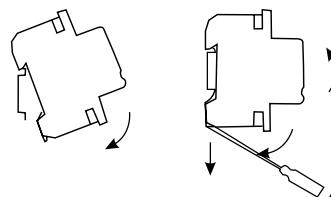

2 pólusú / 2 pole:	Hibaáram / Rated residual action current ΔIN	Névleges áramerősség / Rated current
STI785	30 mA	16 A
STI786		25 A
STI787		40 A
STI788	100 mA	25 A
STI789		40 A
STI790	300 mA	25 A
STI791		40 A
4 pólusú / 4 pole:	Hibaáram / Rated residual action current ΔIN	Névleges áramerősség / Rated current
STI792	30 mA	25 A
STI793		40 A
STI794		63 A
STI795	100 mA	25 A
STI796		40 A
STI797		63 A
STI798	300 mA	25 A
STI799		40 A
STI800		63 A

Áram - védőkapcsoló működési elve:

Az áram-védőkapcsoló a legkorszerűbb érintésvédelmi eszköz. Védő hatását azáltal fejt ki, hogy a fogyasztó(k) áramát egy a készülékben lévő összegző transzformátoron keresztül vezetve az átfolyó áramok pillanatértékeinek összegét képezi. Normál esetben a ki-be folyó áramok összege mindig nulla. Szigetelési hibába vagy a vezetékek véletlen érintése hatására az áram egy része a vezetőket vagy a hibás készüléket megérintő személyen keresztül a föld felé folyik. Ez a hibaáram elkerüli az összegző transzformátort, megbontja annak egyensúlyát, az áram-védőkapcsoló leold. A védelmi hatást a leoldás gyorsaságával éri el. Kiválóan alkalmazható háztartásokban, dugaszoló aljzatokon keresztül működtetett készülékeknel (100mA), fürdőszobai,- légttechnikai áramkörök, szaunák stb. (30mA) érintésvédelmi kiegészítő véde lmeként.

Working principle of the RCCB:

RCCB is the most modern protection device against electrical shock. Its working principle is, that through a transformer, which can be found in the device, to summarize the current going through the RCCB. At normal case, the incoming and outgoing values ar of the current is zero. During insulation problem or if anyone touches the wire, the current will go through the person or through the wire to the earth, avoiding the transformer, which disarray the balance of the transformer, therefore the RCCB switches off. The defence effect comes from the speed of the switch off. It can be used at households, at devices, which work with plug-in (100mA), at bathrooms, saunas, airventilation systems (30mA).

MOTORVÉDŐ KAPCSOLÓK

Motor protection circuit breakers (MPCBs)

Az STMV motorvédő kapcsoló sorozat tagjai az AC3 üzemi villamos motorok termikus túlterhelés és rövidzárlat elleni védelmét biztosítják, egyben lehetővé teszik a motorok „be-ki” kapcsolását. Tartozékként homlokoldali vagy oldalsó segédérintkezővel és a védettséget megnövelő tokzással láthatók el.

STMV motor protection circuit breaker range protects electrical engine working in AC-3 range against thermic overload and short circuit, also allows the start and stop of the engine. It can also be assembled with accessories, such as auxiliary contacts, and box, which increase IP protection.

Névleges üzemi feszültség / Rated voltage: **690 V AC 50/60 Hz**
 Zárati megszakítóképesség / Breaking capacity: **15 kA 400V-on**
 Előtét biztosíték / Ballast fuse type: **max. 80 A gG**
 Beállítási tartomány / Setting range: **0,63-18 A**
 Mechanikai élettartam / Mechanical lifetime: **50000 kapcsolás / operation**
 Védettség / IP protection: **IP20** STMV tokozatban / in STMV box : **IP55**

TS sínre szerelhető / Can be assembled on DIN rail
 Környezeti hőmérséklet / Operating temperature:
 tároláskor /during storage : - 40 - + 80°C
 üzemben /during operation: - 20 - + 60°C



Motorvédő kapcsolók: / MPCBs			3 fázisú motor teljesítményszintje 50/60 Hz AC-3 kategóriában / 3 phase engine rated power in AC-3 range					
Rendelési kód / Article number	Típuskód / Type code	Beállítási tartomány / Setting range	240V	400V	415V	440V	500V	660V
			KW	KW	KW	KW	KW	KW
STI513	STMV 1	0,63-1A	-	-	-	0,37	0,37	0,55
STI514	STMV 1,6	1-1,6 A	-	0,37	-	0,55	0,75	1,1
STI515	STMV 2,5	1,6-2,5A	0,37	0,75	0,75	1,1	1,1	1,5
STI516	STMV 4	2,5-4A	0,75	1,5	1,5	1,5	2,2	3
STI517	STMV 6,3	4-6,3A	1,1	2,2	2,2	3	3,7	4
STI518	STMV10	6-10 A	2,2	4	4	4	5,5	7,5
STI519	STMV14	9-14 A	3	5,5	5,5	7,5	7,5	9
STI520	STMV18	13-18A	4	7,5	9	9	9	11

Méret / Size (mm)

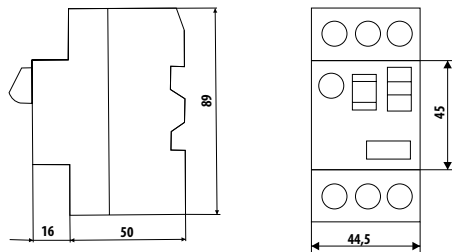

Bekötés / Binding:

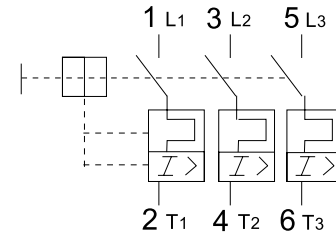

KIEGÉSZÍTŐK / Accessories

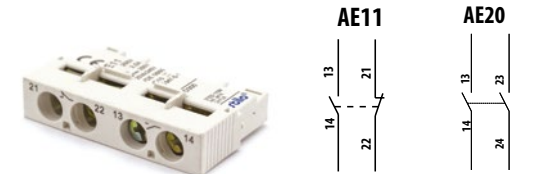

Homlokoldali segédérintkező
 Front auxiliary contact

U_i: 250 V U_e max: 250 V
 I_{th}: 2,5 A AC15: 120 V A/240 V

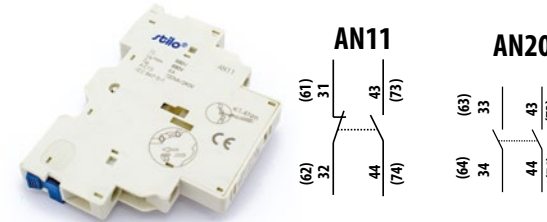

Oldalsó segédérintkező
 Side auxiliary contact

U_i: 690 V U_e max: 690 V
 I_{th}: 6 A AC15: 720 V A/240 V

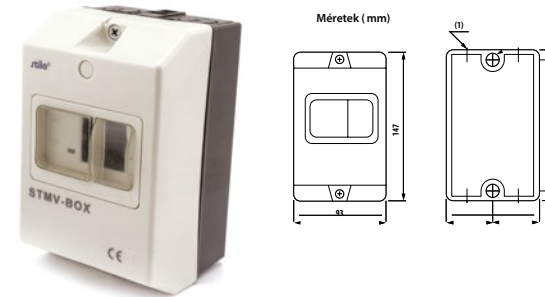

STMV Tokozat / STMV box

Tömszelencézhető / Pg 16 × 4 db
 / Suitable cable gland Pg 16 × 4 pcs

IP55

Kiegészítők / Accessories:			Érintkezők / Contacts:	
			záró / Closing contact element	nyitó / Opening contact element
STI521	STMV-AE11	homlokoldali / front contact	1	1
STI522	STMV-AE20	homlokoldali / front contact	2	0
STI416	STMV-AN11	oldalsó / side contact	1	1
STI417	STMV-AN20	oldalsó / side contact	2	0
STI420	STMV tokozat / STMV box		-	-

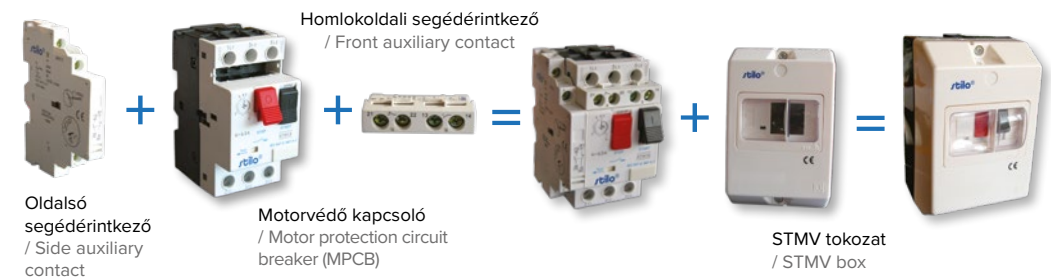

Oldalsó segédérintkező
 / Side auxiliary contact

Motorvédő kapcsoló
 / Motor protection circuit breaker (MPCB)

STMV tokozat
 / STMV box

MÁGNESKAPCSOLÓ STC8 - D SOROZAT

AC contactor STC8 - D range

Frekvencia / Frequency: 50/60 Hz
 Névleges feszültség / Rated voltage: 660 V AC
 AC-3 / On AC-3 range: 400 V
 Alapkvitel / Main type: 3 fő- és 1 segéd záróérintkező
 / 3 main + 1 closing auxiliary contact
 Környezeti hőmérséklet / Operating temperature: -5 - +40°C
 TS sírre szerelhető / Can be assembled on DIN rail
 Relatív páratartalom / Relative humidity:
 40°C nál max. 50% - 20 °C nál max. 90%
 / at 40°C max. 50%; at -20°C max. 90%
 Érintésvédelmi kategória / Installation category: III.
 Védettség / IP protection: IP20
 Kivitel szabvány / Relevant standard: IEC/EN 60947-4



Méret / Size	STC8-12A	STC8-18A	STC8-25A	STC8-32A
A max	47	47	57	57
B max	76	76	86	86
C max	82	87	95	100
D max	113	118	126	131
E max	133	138	146	151
a	35	35	40	40
b	60	60	48	48
Φ	4,5	4,5	4,5	4,5

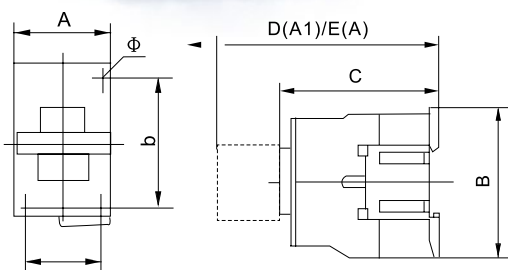

Paraméterek / Parameters		Típus / Type			
		STC8-12A	STC8-18A	STC8-25A	STC8-32A
Rendelési kód / Article number	230V AC	STI881	STI883	STI885	STI887
Névleges áramerősség / Rated working current (A)	400V	12	18	25	32
	660V	8,9	12	18	21
Névleges szigetelési feszültség / Rated insulating voltage (V)		660			
Ellenőrzött 3-fázisú motorteljesítmény AC-3 / Controllable 3-phase motor power AC-3 (kW)	400V	5,5	7,5	11	15
	660V	7,5	9	15	18,5
Elektromos élettartam / Electrical lifetime (10 ⁴ -en)	AC-3	100			80
Mechanikai élettartam / Mechanical lifetime (10 ⁴ -en)		1000			800
Tekercs / Coil	Névleges feszültség / Rated control voltage (Us) V	230			
	Meghúzási feszültség / Operate voltage (V)	85 - 110% Us			
	Elengedési feszültség / Release voltage (V)	20 - 75% Us			
	Meghúzási teljesítmény / Operate power VA	70		110	
	Tartó teljesítmény / Holding power VA	8		11	
	Teljesítmény / Power W	1,8 - 2,8		3 - 4	
Beköthető vezeték / Cable mm ²	Sodrót vezeték / Stranded cable	2,5	4	6	
	Tömör vezeték / Solid cable	4	6	10	

MÁGNESKAPCSOLÓ KIEGÉSZÍTŐK - D SOROZAT

AC contactor accessories for D-range

Homlokoldali segédérintkező
 Front auxiliary contact



Rendelési kód / Article number	Érintkezők típusa / Type of contact		Méret / Size
	záró / closing	nyitó / opening	
STI890	2 NO	2 NC	45 × 48 × 38,5 mm
STI889	1 NO	1 NC	26 × 48 × 38,5 mm

Meghúzáskésleltető
 Time delay auxiliary contact:



Névleges feszültség
 / Rated voltage: 660 V
 Szabvány
 / Relevant standard: EN60947

Rendelési kód / Article number	Érintkezők típusa / Type of contact		Méret / Size	Késleltetés ideje / Time of delay
	záró / closing	nyitó / opening		
STI888	1 NO	1 NC	45 × 48 × 59,5 mm	0,1 - 3s

MÁGNESKAPCSOLÓ STC8 - K SOROZAT

AC contactor STC8 - K range

Paraméterek / Parameters		Típus / Type	
		STC8-K6A	STC8-K9A
Rendelési kód / Article number	230V AC	STI877	STI879
Névleges üzemi feszültség / Rated working voltage (V)		660(690)	
Névleges áramerősség / Rated current (A)	AC-3	6	9
maximális kapcsolható áramerősség / max. connecting current (A)	400V	60	90
maximális megszakítási áramerősség / max. breaking current (A)		48	72
Ellenőrzött 3-fázisú motorteljesítmény AC-3 / Controllable 3-phase motor power AC-3 (kW)		2,2	4
Elektromos élettartam / Electrical lifetime (10 ⁴)	AC-3	100	
Mechanikai élettartam / Mechanical lifetime (10 ⁴)		1000	
Beköthető vezetékkeresztmetszet / Cable connected with terminal mm ²		2,5	
Tekercs / Coil	Névleges feszültség / Rated control voltage (Us) V	230	
	Meghúzási feszültség / Operate voltage (V)	85-110% Us	
	Elengedési feszültség / Release voltage (V)	20-75% Us	
	Meghúzási teljesítmény / Operate power VA	30	
	Tartó teljesítmény / Holding power VA	4,5	
	Teljesítmény / Power W	1,3	

Alapkvitel / Main type:
 3 fő- és 1 segéd záróérintkező
 / 3 main+1 closing auxiliary contact



HŐKIOLDÓ STR8 SOROZAT

Thermal relay STR8 range **KÉSZLET EREJÉIG - SELLOUT**

Névleges feszültség / Rated voltage: **660V**
 Névleges lökfeszültség állóság / Rated impulsive voltage resistance: **Uimp: 6kV**
 Frekvencia / Frequency: **50 Hz**
 Névleges áramerősség / Rated current: **0,63 - 32 A**
 Mágneskapcsolóval kombinálva elektromagnetikus indítóként használható / Combining with AC contactor, it can be used as electromagnetic starter
 3 pólusú bimetal (ikerfém) / 3 pole bimetal (twin) metal
 Túltöltöttség védelem / Overload protection
 Folyamatos áramerősség beállítási lehetőség / Continuous current setting possibility
 Hőmérséklet szabályozás / Temperature setting
 Tesztelési lehetőség / Testing possibility
 Működés kijelzés / Working feedback
 Stop gomb / Stop button
 Kézi és automatikus visszaállítás / Manual and automatic setback
 Szigetelt segédérintkezők: **1Ny + 1Z**
 / Insulated auxiliary contacts: **1 NO + 1 NC**
 Relatív páratartalom nem haladhatja meg az 50%-ot +40°C hőmérsékletnél - 20°C hőmérsékletnél 90% relatív páratartalom megengedett / Relative humidity cannot exceed 50% at 40°C temperature, at 20°C 90% relative humidity is allowed
 Védettség / IP protection: **IP20**
 Kiviteli szabvány / Relevant standard: **IEC/EN 60947-4-1**



Rendelési kód / Article number	Típus / Type	Beállítási tartomány / Setting range (A)
STI891	STR8 0,63-1A	0,63-1
STI892	STR8 1-1,6A	1-1,6
STI893	STR8 1,6-2,5 A	1,6-2,5
STI894	STR8 2,5-4A	2,5-4
STI895	STR8 4-6 A	4-6
STI896	STR8 5,5-8A	5,5-8
STI897	STR8 7-10A	7-10
STI898	STR8 9-13A	9-13
STI899	STR8 12-18A	12-18
STI900	STR8 17-25 A	17-25
STI901	STR8 23-32 A	23-32
STI902	STR8 1-1,6A (K típus/type)	1-1,6
STI903	STR8 1,6-2,5 A (K típus/type)	1,6-2,5
STI904	STR8 2,5-4 A (K típus/type)	2,5-4
STI905	STR8 4-6 A (K típus/type)	4-6

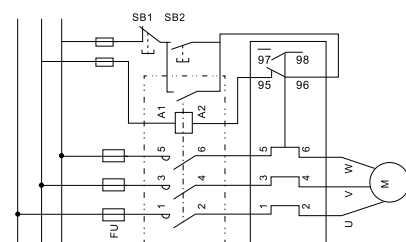
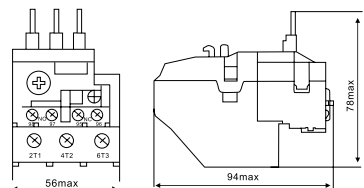
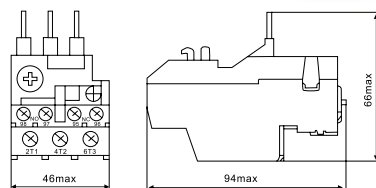

Az STR8 sorozat hőkioldói az STC8-D mágneskapcsolókra ráépítve motorvédő kapcsolóként használhatók. / STR8 thermal relay range combining with STC8-D AC contactor range can be used as motor starter.

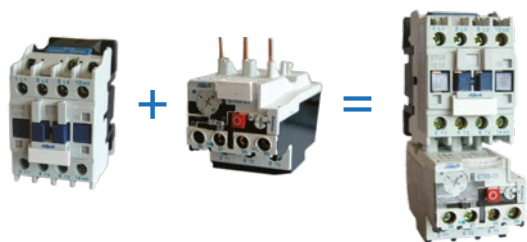

VÉGÁLLÁSKAPCSOLÓK

Limit switches

KÉSZLET EREJÉIG - SELLOUT

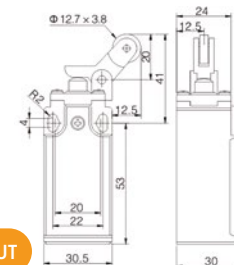

STI1381 - Egyirányú, függőleges működtetésű görgős végálláskapcsoló / Vertical roller lever type

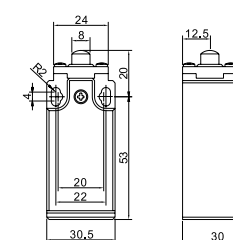

STI1031 - Büttykös végálláskapcsoló / Push plunger type

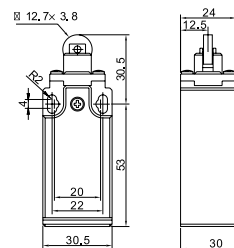

STI1032 - Görgős végálláskapcsoló / Roller plunger type

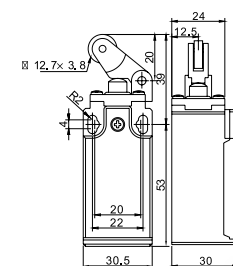

STI1033 - Egyirányú vízszintes működtetésű görgős végálláskapcsoló / Horizontal roller lever type

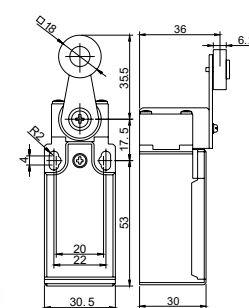

STI1034 - Karos-görgős végálláskapcsoló / Roller arm type

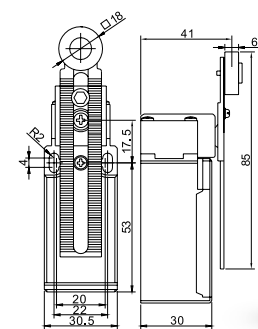

STI1035 - Állítható karos-görgős végálláskapcsoló / Adjustable roller arm type

Névleges áramerősség / Rated load: **10 (4) A / 250V AC, 6 (2) A 380V AC**

Működési sebesség / Operation speed: **5-500 mm/s**

Működési frekvencia / Operation frequency:

Mechanikus / Mechanical: **120 times/min**

Elektronikus / Electrical: **30 times/min**

Szigetelési ellenállás / Insulation resistance: **100MΩ DC500V (felett / above)**

Kapcsolási ellenállás / Contact resistance: **25mΩ (kezdeti érték / initial value)**

Védettség / IP protection: **IP65**

Működési hőmérséklet / Operating temp.: **-10°C - +70°C**

MODULÁRIS TERMÉKEK

Modular DIN-rail products



Elektromos csengők
Electric bells

STI684

Névleges feszültség / Rated voltage:
220-240V, 50Hz



STI396

Névleges feszültség / Rated voltage: 8V AC

Kompakt méret, könnyű szerelhetőség
TS sínre szerelhető max. beköthető vezeték
keresztmetszete
/ Compact size, easy assembling. Can be
assembled on DIN rail. max. wire cross section:
10mm², tömör /solid



Sínre szerelhető
moduláris dugalj
Modular socket

STI685

Névleges feszültség / Rated voltage: 220-240V AC, 50Hz,
Névleges áramerősség / Rated current: 16 A
TS sínre szerelhető / Can be assembled on DIN rail 35 mm

Csengő transzformátor
Bell transformer

STI398

Primer feszültség
/ Primary voltage: 230V AC
Szekunder feszültség
/ Secondary voltage: 8, 12, 24 V AC
Teljesítmény / Rated power: 8VA
Védettség / Protection: IP20
Környezeti hőmérséklet
/ Operating temp.: -20 °C- + 55°C
TS sínre szerelhető
/ Can be assembled on DIN rail



Impulzus relé
Impulse relay

STI309

Névleges feszültség
/ Rated voltage: 250V AC
Névleges áramerősség
/ Rated current: 16A
Érintkezők száma
/ Number of contacts: 1 NO

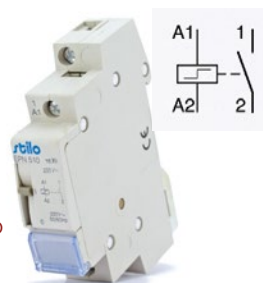

Lépcsőházi automata STE8
Time relay STE8

STI473

Névleges feszültség / Rated voltage: 220 - 240V AC
Névleges áramerősség / Rated current: 16 A
Beállítási tartomány / Setting range: 7 perc / minutes
Minimum beállítási egység
/ Minimum setting range: 0,5 perc / minutes

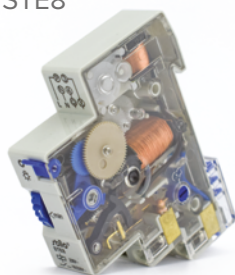

Programozható elektronikus heti kapcsolóra / Electronic weekly timer

- STI385



Kalapsínre / TS sínre szerelhető (DIN szabványsín) • Legújabb COMS
kvarc Mico-vezérlő egység • Napi és heti beállítási lehetőségek •
A programok megismételhetők 10 be-ki kapcsolás beállítással. Az LCD
kijelzőn látható az aktuális idő, óra, perc kijelzéssel, a program állapota,
ON/AUTO/OFF kijelzéssel.

/ DIN rail installation. Latest technology COMS quartz Mico-controller. Daily
and weekly program settings. Repeat programs with 10 ON/OFF settings.
LCD displays local time to hour/minute and ON/AUTO/OFF.

Technikai információk / Technical information :

Névleges feszültség / Rated voltage: AC 180V – 264V (50/60Hz)
Hiszterézis / Hysteresis: <2s/d (25°C-on)
Be – ki kapcsolás: 10 be és 8 kikapcsolás / On /off operation: 10 on & 8 off
Minimum beállítási lehetőség: 1 perc / Minimum interval: 1 minute
Tömeg / Weight: approx.: kb. 150g
Kijelző / Display: LCD
Akkumulátor élettartama : 3 év / Battery backup: 3 year
Érintkezők száma / Number of circuits: 1 váltó / 1CO
Névleges terhelhetőség / Load capacity: 16A 250V AC
(Ohmikus terhelhetőség / Ohmic load: cos φ= 1)
Élettartam / Service life: Mechanikus / Mechanical: 10⁷
Elektronikus / Electrically: 10⁵
Működési hőmérséklet / Operating temp: -10°C - + 55°C
Tárolási hőmérséklet / Storage temp: -20°C - + 70°C
Teljesítmény / Power consumption: 5VA

Moduláris kontaktor / Modular contactor

Névleges feszültség / Rated voltage: 220-240V AC
Frekvencia / Frequency: 50 Hz
Működési hőmérséklet / Operating temperature: -5°C- + 40°C
Érintésvédelmi kategória / Installation category: II.
Mechanikai élettartam / Mechanical lifetime: ≤ 1×10⁵
Elektronikus élettartam / Electrical lifetime: ≥ 3×10⁴
Szabvány / Relevant standard: EN 60947- 4 - 1: 2010; EN 60947 - 5 - 1: 2004



	Modulok száma / Number of modules	Névleges áramerősség / Rated current	Érintkezők száma / Number of contacts
STI474	1	25A	2NO
STI475	2	25A	4NO
STI476	3	40A	4NO
STI477	3	63A	4NO

NEM HITELESÍTETT FOGYASZTÁSMÉRŐK

Non-certified kilowatt meters

DIGITÁLIS ALMÉRŐK

Digital kilowatt hour meter

Pontosság / Accuracy: 1.0

Környezeti hőmérséklet / Operating temperature: - 20 - + 70°C

TS sínre szerelhető / Can be assembled on DIN rail

Szabvány / Relevant standard: IEC62053

Közvetlen bekötés - direkt mérő / Direct binding

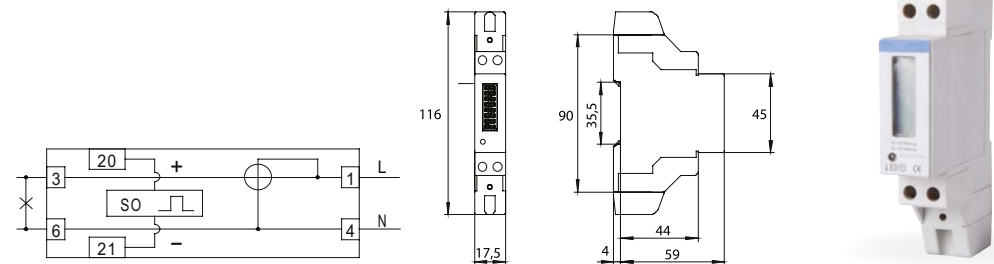

Rendelési kód / Article number	Típus / Type	Névleges feszültség / Rated voltage	Névleges áramerősség / Rated current	Modulok száma / Number of modules	Kijelző / Display	Indítási áram / Starting current	Mérete / Size
STI489	1 fázisú	220-240V AC	5-30 A	1	7+1 számjegy /digit	0,02 A	119×90×69mm
STI491	3 fázisú	3×230 / 400V AC	20-100 A	7	6+1 számjegy /digit	0,08 A	125×88×68mm

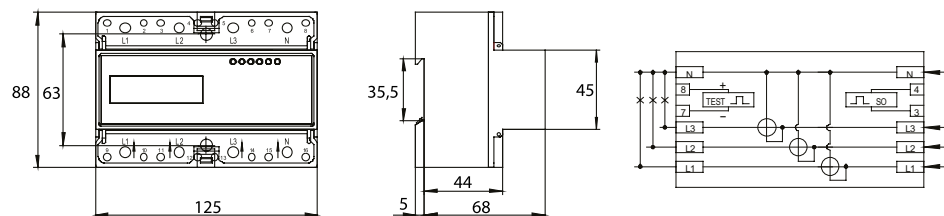

ANALÓG FOGYASZTÁSMÉRŐK

Mechanical kilowatt hour meters

Frekvencia / Frequency: 50 Hz

Környezeti hőmérséklet / Operating temperature: 15-50°C

Relatív páratartalom: 23°C-nál max. 85%

/ Relative humidity: on 23°C max. 85%

Anyaga: ABS fedél / Material: ABS cover

Közvetlen bekötés - direkt mérő / Direct binding

Pontosság / Accuracy: 2.0

Szabvány / Relevant standard: EN62053

Egyfázisú a mérő
/ One phase kilowatt hour meter



Három fázisú a mérő
/ Three phase kilowatt hour meter

Egyfázisú a mérő
/ One phase kilowatt hour meter:

STI714

Névleges feszültség / Rated voltage: 220-240V
Névleges áramerősség / Rated current: 10 - 40 A
Kijelző: 5 számjegyű / Display: 5 digit

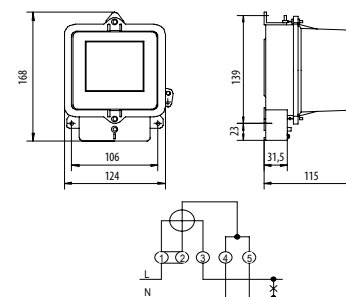

Három fázisú a mérő
/ Three phase kilowatt hour meter:

STI715

Névleges feszültség / Rated voltage: 3×230/400V
Névleges áramerősség / Rated current: 3×10 - 40 A
Kijelző: 6 számjegyű (5 egész + 1 tizedes)
/ Display: 6 digit (5 integer + 1 decimal)

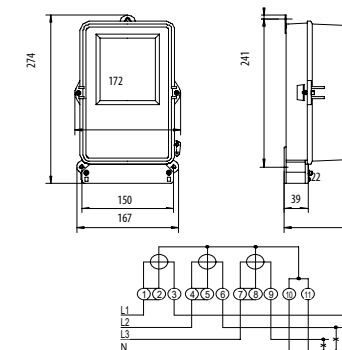

KÉSES BIZTOSÍTÓ NH ALJZATOK

Low voltage fuse bases

Névleges feszültség / Rated voltage: **660V**

Védettség / IP protection: **IP00**

Rendelési kód / Article number	Méret / Size	Névleges áramerősség / Rated current (A)
STI637	00	160
STI638	0	
STI494	1	250
STI495	2	400
STI496	3	630



KEZELŐFOGÓ NH BETÉTEKHEZ (NFU)

/ Fuse puller

STI418

Névleges szigetelési feszültség / Rated insulating voltage: **1140V**

Méret / Size: **00C-3**

DOL BETÉT / DII/ DIII fuses

Feszültség / Rated voltage: **500V AC**

Csomagolási egység / Packing unit:

10 db /doboz / 10pcs/box

Védettség / IP protection: **IP00**

Szabvány / Relevant standard: **EN60269**

Karakterisztika

/ Tripping characteristic: **gG-gL**

Rendelési kód / Article number	Méret / Size	Névleges áramerősség / Rated current
STI639	II	6A
STI640		10A
STI641		16A
STI642		20A
STI643	III	25A
STI644		35A
STI645		50A
STI646		63A



SZAKASZOLÓ / Fuse disconnecter switch

Kékes betét mérete / Size of low voltage fuse	00	1	2	3
Rendelési kód / Article number	STI812	STI813	STI492	STI493
Névleges áram / Rated current	160A	250A	400A	630A
Pólusszám / Number of poles	3			
Csavar mérete / Size of screw	M8	M10	M12	
Frekvencia / Frequency	50Hz			
Névleges feszültség / Rated voltage	690V			
Névleges szigetelési feszültség / Rated insulating voltage	800V			
Felhasználási kategóriák / Application range	AC-21B (690V)			
	AC-22B (500V)			
	AC-23B (400V)			
Zárlati szilárdság / Rated short circuit current	50 kA / 120kA / 120kA			

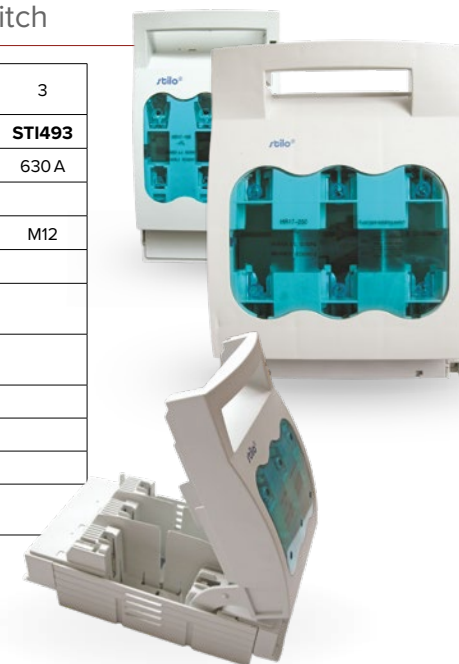

FŐVEZETÉK SORKAPOCS / Terminal block

Névleges feszültség / Rated voltage: **660V AC**

Szabvány / Relevant standard: **EN60947-7-1:2009**

Pólusszám / Number of poles: **1**

DIN 35mm-es sínre pattintható / Can be assembled on DIN rail 35mm

Beköthető vezeték keresztmetszete / maximum wire cross section: **4 × 25 mm²**

Névleges áramerősség / Rated current: **100A több pólus összekapcsolható / More poles can be joined together**



STI284

1-25 mm² szürke / grey



STI285

1-25 mm² kék / blue



STI286

1-25 mm² zöld-sárga / green-yellow

Beköthető vezeték keresztmetszete / maximum wire cross section: **2 × 35 mm² + 2 × 25 mm²**

Névleges áramerősség / Rated current: **125A**



STI287

1-35/25 mm² szürke / grey



STI288

1-35/25 mm² kék / blue



STI289

1-35/25 mm² zöld-sárga / green-yellow

FŐVEZETÉK LEÁGAZÓ SORKAPOCS

Modular terminal block

A Stilo fővezeték sorozatkapocs család széles körű elektromos felhasználásra lett tervezve. Tökéletes kiváltója a gyűjtősíneknek, a hagyományos elosztóblokkoknak. A különböző bemeneti/ kimeneti kombinációk magas fokú rugalmasságot biztosítanak a szakembereknek. Alacsony költségű és megbízható csatlakozási forma. Bemeneti méret 35-70 mm², kimeneti méret 4-16 mm² között elérhető. Szerelőlapra és TH 35 DIN sínre szerelhető. UL 94 V-0 lángállósági követelményeknek megfelel. Külön vásárolható: kék-fekete-zöld/sárga jelölőlapka készlet.

Stilo terminal block series is designed for a wide variety of electrical systems. It is a perfect upgrade for busbars, traditional power distribution blocks. The different input/output combinations giving wiring professionals remarkable flexibility. Low cost and reliable contact point design. Supports 35-70 mm² gauge in and 4-16 mm² gauge out. Can be mounted on base-plate or on TH 35 DIN rail. Passed UL94 V-0 flammability test. Can be bought separately : blue-black-yellow/green colors

Névleges feszültség / Rated voltage: **690V AC** Védelem / IP protection: **IP20**
 Üzemi feszültség / Working voltage: **400V AC** Környezeti hőmérséklet / Operating temperature: **-10°C - +55°C**
 Névleges frekvencia / Frequency: **50/60 Hz** Szabványok / Relevant standard: **IEC 60529 IP 20, IEC60947-7-1**

Rendelési kód / Article number	STI1071	STI1072	STI1073	STI1074
Névleges áramerősség / Rated current	125 A	150 A	192 A	192 A
Bemenet / Input	10 - 35 mm ²	16 - 50 mm ²	25 - 70 mm ²	25 - 70 mm ²
Bemeneti csavar típusa / Input screw type	M8	M8	M10	M10
Nyomaték / Torque	6 Nm	6 Nm	10 Nm	10 Nm
Kimenet / Output	9×1,4 mm ²	4×4-16 mm ²	12×1,5-6 mm ²	6×4 - 16 mm ²
Kimeneti csavar típusa / Output screw type	M3	M4	M3,5	M4
Nyomaték / Torque	0,5 - 0,8Nm	1,5 - 2Nm	0,8 - 1,5Nm	1,5 - 2Nm

STI1129
Lapka
50/70-es
fekete
/ Chip for 50/70
black

STI1130
Lapka
50/70-es
kék
/ Chip for
50/70 blue

STI1127 - Lapka 35-ös kék
/ Chip for 35 blue

STI1128
Lapka
35-ös
zöld / sárga
/ Chip for 35
yellow-green

STI1126
Lapka
35-ös
fekete
/ Chip for
35 black

STI1131
Lapka
50/70-es
zöld / sárga
/ Chip for
50/70
yellow -
green

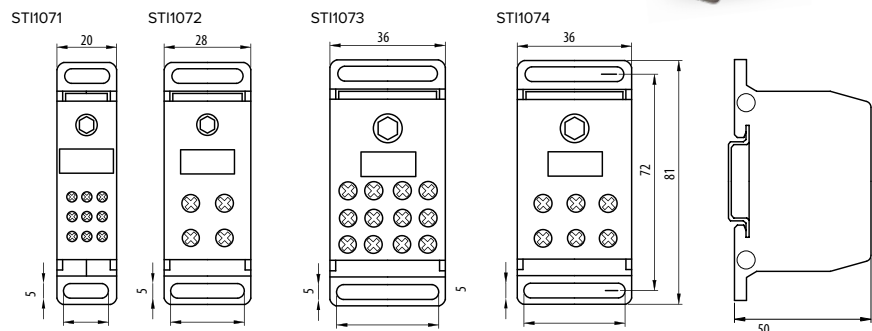

ELOSZTÓBLOKK / Distribution blocks

Egypólusú elosztóblokk / Unipolar distribution blocks

Rendelési kód / Article number	STI400	STI401	STI402				
Névleges feszültség / Rated voltage	1000 V	1000 V	1000 V				
Névleges áramerősség / Rated current	80 A	160 A	400 A				
Szigetelés anyaga / Insulating material	PA66	PA66	PA66				
Lángállósági osztály (UL94 szabvány alapján) / Inflammability class (acc. to UL94)	V0	V0	V0				
Bemenet / Input							
Pólusszám / Pole number	1 pólus / pole						
Beköthető vezeték keresztmetszete / Wire crossover (mm ²)	2,5 ~ 16	10 ~ 70	95 ~ 185				
Szorítóerő / Tightening torque	3,5Nm	8,5Nm	25Nm				
Kimenet / Output							
Pólusszám / Pole number	4	2	1	6	2	5	4
Beköthető vezeték keresztmetszete / Wire crossover (mm ²)	2,5 ~ 6	2,5 ~ 16	6 ~ 16	2,5 ~ 16	6 ~ 35	2,5 ~ 16	2,5 ~ 10
Szorítóerő / Tightening torque	1,2Nm		3,5Nm		4,4Nm		2,7Nm
Méret / Size	69×46×30 mm		77×46×29 mm		96×50×49 mm		



Négy-pólusú elosztóblokk / Tetrapolar distribution blocks

Rendelési kód / Article number	STI404	STI405	STI406	STI407	STI408					
Elosztósín száma / Number of ways	4db									
Névleges feszültség / Rated voltage	500 V			690 V						
Névleges áramerősség / Rated current	40 A	100 A		125 A	160 A					
Szigetelés anyaga / Insulating material	PA66									
Lángállósági osztály (UL94 szabvány alapján) / Inflammability class (acc. to UL94)	V0									
Bemenet / Input										
Pólusszám / Pole number	2	1	2	1	1					
Beköthető vezeték keresztmetszete / Wire crossover										
Hajlékony vezeték / Standard wire (mm ²)	6 ~ 16	10 ~ 25	10 ~ 25	10 ~ 35	10 ~ 50					
Tömör vezeték / Solid wire (mm ²)	4 ~ 10	10 ~ 25	10 ~ 25	10 ~ 35	10 ~ 50					
Szorítóerő / Tightening torque	2 ~ 3Nm			6 ~ 7Nm	8 ~ 10Nm					
Kimenet / Output										
Pólusszám / Pole number	11	3	3	6	7	5	1	3	7	1
Beköthető vezeték keresztmetszete / Wire crossover										
Hajlékony vezeték / Stranded wire (mm ²)	1,5 ~ 4		2,5 ~ 6		1,5 ~ 4	2,5 ~ 6	10 ~ 25	10 ~ 35	2,5 ~ 16	2,5 ~ 6
Tömör vezeték / Solid wire (mm ²)	0,75 ~ 4		1,5 ~ 6		0,75 ~ 4	1,5 ~ 6	6 ~ 16	10 ~ 25	1,5 ~ 16	
Szorítóerő / Tightening torque (Nm)	1,2 ~ 1,5		2 ~ 3		1,2 ~ 1,5		2 ~ 3			
Méret / Size (mm)	90×50×100		90×50×45		90×50×130		90×50×109		90×50×175	

SORKAPOCS / Terminal block



Rendelési kód / Article number	Vezeték keresztmetszete / Wire crossover	Névleges áramerősség / Rated current	Csavar mérete / Size of screw
STI652	2,5 mm ²	3 A	M2,5 × 4
STI653	4 mm ²	6 A	M3 × 4,5
STI654	6 mm ²	10 A	M3 × 6
STI655	10 mm ²	15 A	M4 × 6,5
STI656	16 mm ²	30 A	M4 × 7
STI657	25 mm ²	60 A	M5 × 9

Névleges feszültség / Rated voltage: **250-450V**
 Üzemi hőmérséklet / Operating temperature: **- 40°C - + 65°C**
 Csomagolási egység: **10 db/csomag**
 / Packing unit: **10pcs/pack**
 Szabvány/ Relevant standrad: **EN 60998-1**
 Szín / Color : **natúr/ white**
 Anyaga / Material: **Polyamid 66, 94V-2 lángálló**
 / flame retardant
 Csatlakozó: **réz / Connector: copper**
 Csavar: **zink / Screw: zinc**

FÉSŰS SÍN / Busbar

Anyaga: lángálló **PVC és réz** / Material: flame retardant **PVC and copper**
 Névleges áramerősség / Rated current: **63 A** Névleges feszültség / Rated voltage: **415V**
 Üzemi hőmérséklet / Operating temperature: **-25°C - + 50°C**

Rendelési kód / Article number	Pólus / Poles	Típus / Type	Modulszám / Number of modules	Hosszúság / Length	Bekötési rajz / Connection drawing
STI680	1	csapos / pin type	12 × 1	210 mm	
STI929	1		56 × 1	1000 mm	
STI682	1	villás / U type			
STI681	3	csapos / pin type	4 × 3	210 mm	
STI930	3		18 × 3	1000 mm	
STI683	3	villás / U type			

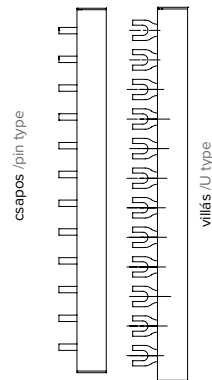

FÉSŰS SÍN VÉGZÁRÓELEM Busbar end cap

Rendelési kód / Article number	Pólusszám / Number of poles
STI1081	1
STI1082	3

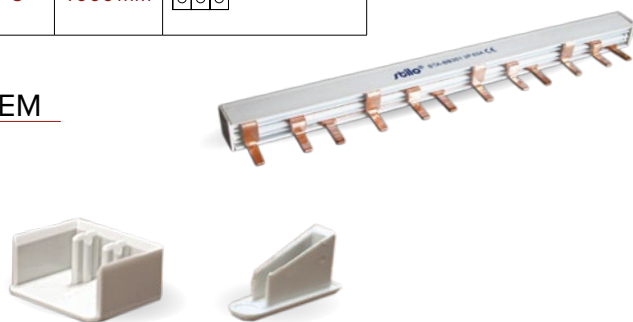

KALAPSÍN (TS 35 SÍN)

Din rail

Anyaga / Material: **Galvanizált acél / Galvanised steel**

STI1123

Hossz / Length: **0,5 m**
 Vastagság / Thickness: **1 mm**
 Perforált / Perforated

STI1124

Hossz / Length: **1 m**
 Vastagság / Thickness: **1 mm**
 Perforált / Perforated

STI1125

Hossz / Length: **2 m**
 Vastagság / Thickness: **1 mm**
 Perforált / Perforated



EGYENPOTENCIÁL KIEGYENLÍTŐ KAPOCS (EPH SÍN)

Equipotential terminal block

STI1165

Átmérő / Diameter: **d=6.5 mm**
 Csavar típusa / Screw type: **M5**
 Csatlakoztatási lehetőségek / Installation possibilities:
 7db 2,5-25 mm² tömör vagy max. 16 mm² hajlékony vezeték
 1db 10 mm-es huzalzásló, 1db max. 30 × 3,5 mm-es szalagvezeték
 15 × 10 mm sárgaréz kapocssínnel
 / 7pcs of 2,5-25 mm² solid or 16 mm² stranded wire
 1pc 10 mm wire cable, 1pc max. 30 × 3,5 mm steel strip
 15 × 10 mm yellow copper terminal
 Méret / Size: **175 × 53 × 42,5 mm**
 Rézsín mérete / Size of copper bar: **137 × 15 × 10 mm**



FÖLD - NULLA SÍN 8 × 10

Earth - neutral bar 8 × 10

STI1166

Anyaga / Material: **Réz / Copper**

Csavar anyaga / Screw material:
Réz / Copper

Beköthető vezeték keresztmetszet
 / max wire crossover: **16 mm²**

Névleges feszültség / Rated voltage: **415 V**

Méret / Size: **8 × 10 × 1000 mm**

Furat mérete / Size of bore: **d= 5,3 mm**

Furatok száma / Number of bores: **142 db**

Csavar mérete / Size of screw: **M5**



VEZETÉKBEFŰZŐK / Wire pullers



Vezetékbefűző laposacél / Flat wire puller

- STI1391**
Hossz / Length: 5 m d=3,2 mm
- STI1392**
Hossz / Length: 10 m d=3,2 mm
- STI1393**
Hossz / Length: 20 m d=3,2 mm



Vezetékbefűző rugóacél / Spring wire puller

- STI1386**
Hossz / Length: 5 m d=3,5 mm
- STI1387**
Hossz / Length: 10 m d=3,5 mm
- STI1388**
Hossz / Length: 15 m d=3,5 mm
- STI1389**
Hossz / Length: 20 m d=3,5 mm
- STI1390**
Hossz / Length: 25 m d=3,5 mm

Vezetékbefűző műanyag / Plastic wire puller

- STI441**
Hossz / Length: 5 m d=4 mm
- STI440**
Hossz / Length: 10 m d=4 mm
- STI439**
Hossz / Length: 15 m d=4 mm
- STI1264**
Hossz / Length: 20 m d=4 mm
- STI1265**
Hossz / Length: 25 m d=4 mm



DOBOZOK / Box es

Gipszkarton doboz/ Wall cavity box

Anyaga / Material: PP
Védettség / Protection: IP30
Csavarok távolsága / Screw distance: 60 mm



STI1012
Méret / Size: 68×47 mm

STI1013
Méret / Size: 68×61 mm



Szín / Color: RAL:7035
Anyaga / Material: ABS halogén mentes / halogen free
FI relé tokozat: IP20

FI relé tokozat / RCCB box	
Rendelési kód / Article number	Típus / Type
STI1507	2 pólusú
STI1508	4 pólusú

Halogénmentes kötődoboz / Halogen free junction box

Membrános típusú / with cable gland access	
Rendelési kód / Article number	Méret / Size
STI1494	85×85×50 mm
STI1495	100×100×70 mm
STI1497	150×110×70 mm
STI1498	200×155×80 mm
STI1499	255×200×80 mm
STI1500	300×250×120 mm

Sima falú / Flat sided	
Rendelési kód / Article number	Méret / Size
STI1501	100×100×70 mm
STI1503	150×110×70 mm
STI1504	200×155×80 mm
STI1505	255×200×80 mm
STI1506	300×250×120 mm

Szín / Color: RAL:7035
Anyaga / Material: ABS halogén mentes / halogen free
Védettség / IP protection: IP65
85×85: IP55



PEREMES TIPLI / Expand plug

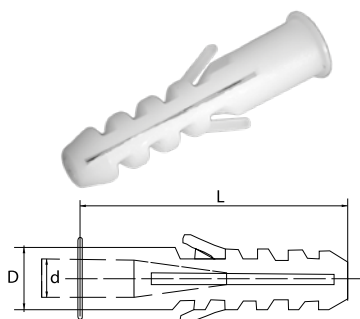

Rendelési kód / Article number	STI658	STI659
Hossz / Length L	29,8 mm	39,2 mm
Külső átmérő / Outer diameter D	6 mm	8 mm
Belső átmérő / Inner diameter d	4,9 mm	5,3 mm
Csavar típusa / Screw type	4 × 32 mm	5 × 40 mm
Kiszárazás db/cs / Pack. un. pcs/pack	100	100

Anyaga / Material: PE
Szín: fehér / Color: white

TÖMSZELENCE / Cable gland



Rendelési kód / Article number	Méret / Size	Tömítési tartomány / Gasket range
STI647	Pg9 mm	4 - 8 mm
STI648	Pg11 mm	5 - 10 mm
STI649	Pg13,5 mm	6 - 12 mm
STI650	Pg16 mm	10 - 14 mm
STI651	Pg21 mm	13 - 18 mm
STI947	Pg29 mm	18 - 25 mm
STI948	Pg36 mm	22 - 32 mm

Anyaga / Material: polyamid
Védettség / IP protection: IP54
Szín: szürke / Color: gray

VEZETÉKÖSSZEKÖTŐ / Wire connector



Rendelési kód / Article number	Pólusszám / Pole number	Beköthető vezeték keresztmetszete / Wire crossover
Tömör vezetékhez / For solid wires		
STI906	2	1 - 2,5 mm ²
STI907	3	
STI908	4	
STI909	5	
STI910	8	

Betéti anyaga: réz / Inner part material: copper
Névleges áramerősség / Rated current: 24 A
Névleges feszültség / Rated voltage: 450 V
Névleges üzemi hőmérséklet
/ Rated operating temperature: max. 110°C

SZIGETELŐ SZALAGOK / PVC insulating tape

Rendelési kód / Article number	Szín / Color
10 m-es hosszúságú / 10 m long:	
STI1249	fekete / black
20 m-es hosszúságú / 20 m long:	
STI1242	fekete / black
STI1241	fehér / white
STI1243	kék / blue
STI1244	piros / red
STI1245	sárga / yellow
STI1246	zöld-sárga / yellow-green
STI1247	zöld / green

Anyaga: önkioltó PVC / Material: self-extinguishing PVC
Szakítóerő / Tensile strength: min. 150 N
Villamos szilárdság: min. 40 kV/mm szobahőmérsékleten
/ Breakdown voltage rate: min. 40 kV/mm on room temperature
Kiviteli szabvány / Relevant standards:
EN60454-1:1994, EN60454-2:1995;
EN60454-3-1:1998+A1:2001
Méret / Size: 10 m - 19 × 0,13 mm
20 m - 19 × 0,13 mm

KÁBELÖSSZEKÖTŐ SPIRÁL

Cable spiral wrap

<p>STI1085</p> <p>Méret / Size: D: 4 mm, W: 7 ± 1 d: 2,8 mm Szín / Color: fekete / black Befogó tartomány / Wrapping range: 3 - 25 mm</p>	<p>STI1086</p> <p>Méret / Size: D: 10 mm, W: 12 ± 1,2 d: 8,2 mm Szín / Color: fekete / black Befogó tartomány / Wrapping range: 8 - 60 mm</p>
<p>STI1087</p> <p>Méret / Size: D: 10 mm, W: 12 ± 1,2 d: 8,2 mm Szín / Color: fehér / white Befogó tartomány / Wrapping range: 3 - 25 mm</p>	<p>STI1088</p> <p>Méret / Size: D: 15 mm, W: 16 ± 1,5 d: 13 mm Szín / Color: fehér / white Befogó tartomány / Wrapping range: 13 - 70 mm</p>

Anyaga / Material: PP (polipropilén)
Környezeti hőmérséklet
/ Operating temperature: -30°C - +80°C



KÁBELKÖTEGELŐK / Cable ties

Rendelési kód / Article number	Hosszúság / Length L	Szélesség / Width W	Kötegelhető átmérő / Diameter E	Szín/ Color
STI686	100 mm	2,5 mm	2 - 22 mm	fekete / black
STI687				fehér / white
STI688	150 mm		2 - 35 mm	fekete / black
STI689				fehér / white
STI690	200 mm		3 - 50 mm	fekete / black
STI691				fehér / white
STI692	140 mm	3,5 mm	3 - 33 mm	fekete / black
STI693				fehér / white
STI425	150 mm		3 - 35 mm	fekete / black
STI426				fehér / white
STI694	200 mm		3 - 50 mm	fekete / black
STI695				fehér / white
STI696		fekete / black		
STI697		fehér / white		
STI698	250 mm	3 - 65 mm	fekete / black	
STI699			fehér / white	
STI700	300 mm	4,8 mm	3 - 82 mm	fekete / black
STI701				fehér / white
STI702	350 mm	3 - 90 mm	fekete / black	
STI703			fehér / white	
STI704	430 mm	3 - 110 mm	fekete / black	
STI705			fehér / white	
STI706	450 mm	7,9 mm	4 - 118 mm	fekete / black
STI707				fehér / white
STI708	650 mm	9 mm	8 - 190 mm	fehér / white

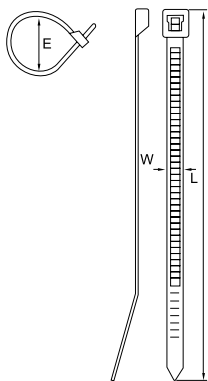

Anyaga / Material: Nylon 66 UL94 V-2

Fekete és natúr színben / Available in black and white colors

Működési hőmérséklet / Operating temperature: - 40°C - + 85°C

Kiszerezés: 100db/csomag / Packing unit: 100 pcs/pack



KÁBELKÖTEGELŐ TALP

/ Self - adhesive tie mount

STI1089

Méret / Size: 19 × 19 mm

a:19 b:19 d:4,1 D:5 L:4,2

Szín / Color: fehér / white

STI1090

Méret / Size: 28 × 28 mm

a:28 B:28 d:5,5 D:5,5 L:5,5

Szín / Color: fehér / white

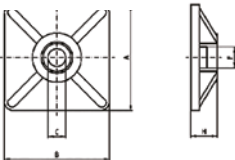

JELZŐCÍMKÉS KÁBELKÖTEGELŐ

/ Cable tie with marker

STI1382

Méret / Size: 110 × 2,5 cm

Fehér / White



ÉRVÉGHÜVELY / Preinsulated terminal E series

Rendelési kód / Article number	Típuskód / Type	Vezeték keresztmetszete / Wire crossover	F (mm)	L (mm)	W (mm)	B (mm)	D (mm)	C (mm)	Szín / Color		
STI735	E0508	0,5 mm ²	8	14	2,6	6	1,3	1	narancs / orange		
STI736	E7508	0,75 mm ²		2,8	14,6	6,4	2	1,5	1,2	fehér / white	
STI737	E1008	1 mm ²		3				1,7	1,4	sárga / yellow	
STI738	E1508	1,5 mm ²		3,5				2	1,7	piros / red	
STI739	E2508	2,5 mm ²		15,2	12	19	4	7	2,6	2,3	kék / blue
STI740	E2512		18	25							
STI741	E2518		9	16,5							
STI742	E4009	4 mm ²	18	25,5	4,4	7,5	3,2	2,8	szürke / grey		
STI743	E4018		12	20							
STI744	E6012	6 mm ²	18	26	6,3	8	3,9	3,5	fekete / black		
STI745	E6018		12	21,5							
STI746	E10-12	10 mm ²	18	27,5	7,6	9,5	4,9	4,5	tejfehér / milk-white		
STI747	E10-18		12	22,2							
STI748	E16-12	16 mm ²	18	28,2	8,8	10,2	6,2	5,8	zöld / green		
STI749	E16-18		29	11,2						13	7,9
STI750	E25-16	25 mm ²	16	30	12,7	14	8,7	8,3	szürke / grey		
STI751	E35-16			35 mm ²						41 mm	16 mm
STI752	E50-25	50 mm ²									
STI1318	Érvéghüvely készlet										

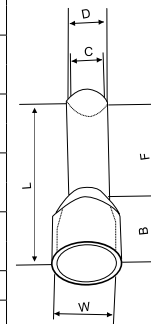

Környezeti hőmérséklet / Operating temperature: -50°C - +105°C

Névleges működési feszültség / Rated voltage: 300V

Csatlokozó anyaga: réz / Connector material: copper

Szigetelő anyaga / Insulation material: PP



IKER ÉRVÉGHÜVELY

Twin preinsulated terminal E series

Rendelési kód / Article number	Típuskód / Type	Vezeték keresztmetszete / Wire crossover	F	L	W	Ø	Szín / Color
STI1114	TE0508	2 × 0,5 mm ²	8	14,5	5,0	1,5	fehér / white
STI1115	TE7508	2 × 0,75 mm ²		14,7	5,5	1,8	szürke / grey
STI1116	TE1008	2 × 1 mm ²		15,1		2,0	piros / red
STI1117	TE1508	2 × 1,5 mm ²		15,5	6,4	2,3	fekete / black
STI1118	TE2510	2 × 2,5 mm ²	10	18,5	8,0	2,9	kék / blue
STI1119	TE4012	2 × 4 mm ²	12	23,1	8,8	3,8	szürke / grey
STI1120	TE6014	2 × 6 mm ²	14	26,1	9,5	4,9	sárga / yellow
STI1121	TE10-14	2 × 10 mm ²		26,6	12,6	6,5	piros / red
STI1122	TE16-14	2 × 16 mm ²		31,3	19,0	8,3	kék / blue

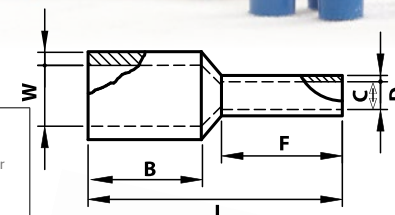

Környezeti hőmérséklet / Operating temperature:

-50°C - + 105°C

Névleges működési feszültség / Rated voltage: 300V

Érvéghüvely csatlakozója: réz / Connector material: copper

Szigetelő anyaga / Insulation material: PP

SZEMES SARU

Preinsulated terminal



Rendelési kód / Article number	Vezeték keresztmetszete / Wire crossover	Furat / Bore diameter	Szín / Color	d2 (mm)	B (mm)	L (mm)	F (mm)	H (mm)	Dφ (mm)
Szigetelt szemes saruk / Insulated terminals									
STI716	1,5 mm ²	4	piros / red	4,3	8	22	7	10,5	4,3
STI717		5		5,3					
STI721	2,5 mm ²	4	kék / blue	4,3	8,5	23	7,75	10,5	4,9
STI722		5		5,3					
STI723		6		6,5					
STI718	6 mm ²	5	sárga / yellow	5,3	9,5	26,5	8,3	13,5	6,7
STI719		6		6,5					
STI720		8		8,4					
STI724	10 mm ²	6	piros / red	6,5	12	31,3	9,3	15,5	9
STI725		8		8,4					
STI483	16 mm ²	6	kék / blue	6,5	12	37,8	13,3	18,5	11
STI484		8		8,4					
Szigetetlen szemes saruk / Non insulated terminals									
STI726	1,5 mm ²	4	-	4,3	8	22	7	10,5	4,3
STI727		5	-	5,3					
STI728		6	-	6,5					
STI729	2,5 mm ²	4	-	4,3	8,5	23	7,75	10,5	4,9
STI730		5	-	5,3					
STI731	6 mm ²	6	-	6,5	12	28,1	11	13,5	6,7
STI732		5	-	5,3					
STI733		6	-	6,5					
STI734	10 mm ²	8	-	8,4	15	34,7	13,7	15,5	9
STI485		6	-	6,5					
STI486	16 mm ²	8	-	8,4	15	37,3	13,8	18,5	11
STI487		6	-	6,5					
STI488		8	-	8,4	16	40,8	14,5		

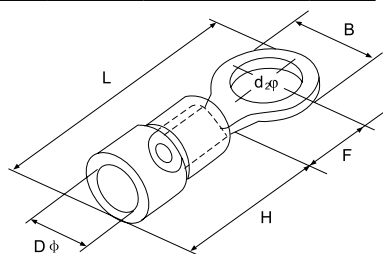

Anyaga: réz / Material: copper
Szigetelés anyaga: PVC
/ Material of the insulation: PVC

SZEMES CSŐSARU / Cable lug



Rendelési kód / Article number	Típuskód / Type	Vezeték keresztmetszete / Wire crossover	Furat átmérője / Bore diameter (mm)	D (mm)	d (mm)	L (mm)
STI660	ST-6-6	6 mm ²	6	5,5	3,8	24
STI661	ST-6-8		8			
STI662	ST-10-6	10 mm ²	6	6,8	4,8	25,5
STI663	ST-10-8		8			
STI664	ST-16-6	16 mm ²	6	7,5	5,5	30,5
STI665	ST-16-8		8			
STI666	ST-25-8	25 mm ²	8	9	7	34
STI667	ST-25-10		10			
STI668	ST-35-8	35 mm ²	8	10,5	8,2	38
STI669	ST-35-10		10			
STI670	ST-50-8	50 mm ²	8	12,5	9,8	45
STI671	ST-50-10		10			
STI672	ST-70-8	70 mm ²	8	14,5	11,5	50
STI673	ST-70-10		10			
STI674	ST-95-10	95 mm ²	10	17,5	13,8	55,5
STI675	ST-95-12		12			
STI676	ST-120-12	120 mm ²	12	19,5	15,5	63
STI677	ST-150-12			20,5	16,5	71
STI678	ST-185-16	185 mm ²	16	23,5	18,8	78
STI679	ST-240-16			240 mm ²	26	21

Anyaga: ózozott réz / Material: copper coated with tin
Működési hőmérséklet / Operating temperature: -55°C - 150°C

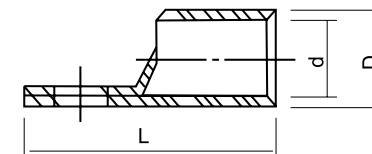
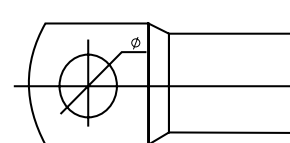

HIDRAULIKUS KÁBELPRÉS / Hydraulic plier

STI932

16-300 mm² keresztmetszethez / For 16-300 mm² crossover wire
maximális nyomóerő: 16T / max. pressure: 16T
Préspfazettel / With pressing jaws

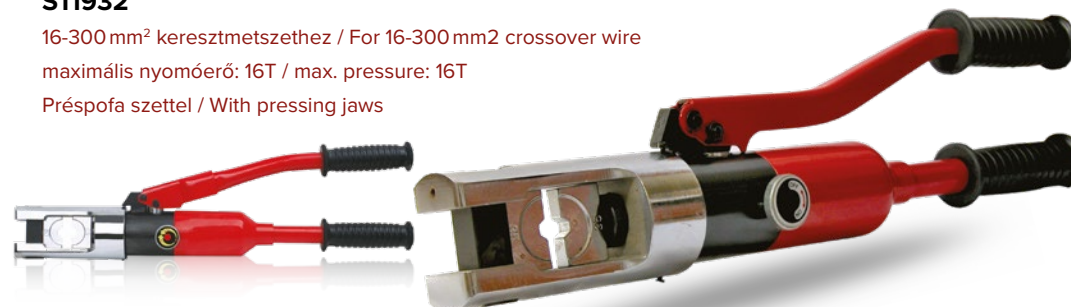

DUPLAFALÚ GÉGECSŐ / Double wall corrugated pipe cable protection



Nagysűrűségű polietilénből (PEHD), villamos és távközlési kábelek föld alatti védelmére. A külső fal hullámosított, hogy mechanikai ellenállást biztosítson, míg a belső fal sima, hogy megkönnyítse a kábel bevezetését.

Szabványok: SR EN 61386-1:2008; SR EN 61386-24:2010; ENEL DS 4247 RO;
Minőség ellenőrzés: ISO 9001, ISO 14001, OHSAS 18001.

Üzemi hőmérséklet: -40 /+60°C Hajlítási sugár: 5 × külső átmérő

Nyomószilárdság: EN 61386-24, > 450 N

deformáció külső átmérő 5 %-a (220 mm mintákon)

Útellenállás: Normál-N

Villamos ellenállás: >100 Mohm (MΩ)

Átütési szilárdság: >800 Kv/cm

Kémiai ellenállás: védelemmel

UV ellenállás: 12 hónap a gyártástól

Szín: Külső falszín piros, a belső fal fekete szín

Jelölés: SR EN 61386-1-nek megfelelően; Olvasható, 1m-t, tintával;

Jelölési elemek: gyártó és típus megnevezés, külső átmérő, felhasználás módja N, referencia szabvány, nyomószilárdsági osztály 450N / mp.



Rendelési kód / Article number	ST11450	ST11451	ST11452	ST11453	ST11454	ST11455	ST11456	ST11457
DE [mm]	40	50	63	75	90	110	160	200
DI [mm]	31	39	50	63	76	92	138	170

Product description: Double wall corrugated pipe made from High Density Polyethylene (HDPE), for the protection of buried electrical and telecommunication cables,

Normative: SR EN 61386-1:2008; SR EN 61386-24:2010; ENEL DS 4247 RO; LOW VOLTAGE DIRECTIVE 2006/95/CE.

Quality management: ISO 9001, ISO 14001, OHSAS 18001.

Manufacture: Double wall corrugated pipes made from HDPE with 2 distinct walls welded between them by co-extrusion and corrugation.

The outer wall is corrugated to give mechanical resistance and the inner wall is smooth to facilitate cable insertion.

Structure: Outer wall corrugated, inner wall

Application: Buried electrical and telecommunication cable networks

Range of temperatures: -40/+60°C

Minimum bend radius: 5 × Nominal Diameter

Resistance to compression: Conformity to SR EN 61386-24 ≥ 450 N deformation of diameter of 5% (test pipe length 200mm)

Impact resistance: Type normal-N

Electrical isolation resistance >100 Mohm (MΩ)

Dielectrical rigidity >800 Kv/cm

Resistance to chemical substances: With protected

UV resistance: 12 months from the date of production

Color: Standard manufacturing: the external wall in red/black, the interior wall in black. Other colors: on demand.

Marking: According to SR EN 61386-1, legible, at intervals of 1 meter, in ink. Marking elements: name of the manufacturer and brand, rated diameter, N-type, reference norm, compression strength class 450 N/m².

Installation: Narrow ditch – recommended.

VILLÁMVÉDELEM Lightning protection



RÚDFÖLDELŐK / Round steel earthing rods



1,5 m - köracéllal
1,5 m with round steel

ST11185

Hossz / Length: 1500 mm

Köracél mérete /

Size of round steel: d= 10 mm

2 m - köracéllal
2 m with round steel

ST11187

Hossz / Length: 2000 mm

Köracél mérete /

Size of round steel: d= 8 mm

2 m - köracéllal
2 m with round steel

ST11186

Hossz / Length: 2000 mm

Köracél mérete /

Size of round steel: d= 10 mm

3 m - köracéllal
3 m with round steel

ST11188

Hossz / Length: 3000 mm

Köracél mérete /

Size of round steel: d= 10 mm

Anyagvastagság / Material thickness: d= 20 mm köracél / round steel

Anyaga / Material: Tűzhorganyzott acél / Hot - dip galvanized steel (FeZn)

Szabvány / Standard: EN 62561 - 2:2012

KERESZTFÖLDELŐK / Earthing rods

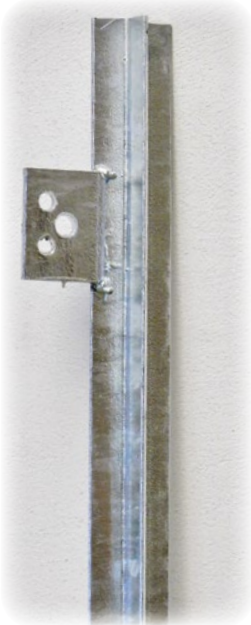

1,5 m - zászlós / 1,5 m with fixer

STI1180

Hossz / Length: 1500 mm

2 m - zászlós / 2 m with fixer

STI1181

Hossz / Length: 2000 mm

3 m - zászlós / 3 m with fixer

STI1182

Hossz / Length: 3000 mm



1,5 m - köracéllal / 1,5 m with round steel

STI1183

Hossz / Length: 1500 mm

Köracél mérete / Size of round steel: d= 10 mm

2 m - köracéllal / 2 m with round steel

STI1184

Hossz / Length: 2000 mm

Köracél mérete / Size of round steel: d= 10 mm

Anyagvastagság / Material thickness: 30×30×4 mm acélprofil / steel
Anyaga / Material: Tűzhorganyzott acél / Hot - dip galvanized steel (FeZn)
Szabvány / Standard: EN 62561 - 2:2012

VILLÁMVÉDELEM / Lightning protection

Körvezető Rd 8mm
tűzhorganyzott acél

Hot - dip galvanized wire Rd 8mm

STI1077

Átmérő / Diameter: 8 mm

Tekerecs hossza / Roll length: 128 m

Tekerecs belső átmérője / Roll inside diameter: 660 - 700 mm

Súly / Weight: 50 kg / tekerecs / roll

Cink bevonat / Zinc coating: 350 g/m²

Szabvány / Standard: EN 62561 - 2:2012



Tűzhorganyzott acél szalag

Hot - dip galvanized steel strip

STI1079

Méret / Size: 30 × 3,5 mm

Tekerecs hossza / Roll length: 60 m

Tekerecs belső átmérője / Roll inside diameter: 400 - 450 mm

Súly / Weight: 50 kg / tekerecs / roll

Cink bevonat / Zinc coating: 500 g/m²

Szabvány / Standard:

EN 62561 - 2:2012



Vezetéktartó 400mm

Conductor holder 400mm

STI1190

Átmérő / Diameter:

5 - 10 mm körvezető rögzítéséhez

/ for 5 - 10 mm galvanized wire

Hossz / Length: 400 mm

Anyaga / Material:

Tűzhorganyzott acél

/ Hot dip galvanized steel (FeZn)

Szabvány / Standard: EN 62561 - 2:2012



Körvezető Rd 10mm
tűzhorganyzott acél

Hot - dip galvanized wire Rd 10mm

STI1078

Átmérő / Diameter: 10 mm

Tekerecs hossza / Roll length: 80 m

Tekerecs belső átmérője / Roll inside diameter: 660 - 700 mm

Súly / Weight: 50 kg / tekerecs / roll

Cink bevonat / Zinc coating: 350 g/m²

Szabvány / Standard: EN 62561 - 2:2012



Vezetéktartó 300mm

Conductor holder 300mm

STI1189

Átmérő / Diameter:

5 - 10 mm körvezető rögzítéséhez

/ for 5 - 10 mm galvanized wire

Hossz / Length: 300 mm

Anyaga / Material: Tűzhorganyzott acél

/ Hot dip galvanized steel (FeZn)

Szabvány / Standard: EN 62561 - 2:2012



Vezetéktartó 500mm

Conductor holder 500mm

STI1191

Átmérő / Diameter:

5 - 10 mm körvezető rögzítéséhez

/ for 5 - 10 mm galvanized wire

Hossz / Length: 500 mm

Anyaga / Material:

Tűzhorganyzott acél

/ Hot dip galvanized steel (FeZn)

Szabvány / Standard: EN 62561 - 2:2012





SKYBOX

Fém elosztószekrények

1,2-1,5 mm vastagságú kiváló minőségű acéllemezből készült fém elosztószekrényeink széles méretválasztékban (250×200×140 mm – 1200×800×320 mm) megtalálhatóak kínálatunkban. A szekrények felhasználhatóak mind kül- és beltérben, valamint IP55 és IP65 védelemmel rendelkeznek. Időtálló Epoxi poliszter-por bevonattal két féle színben készülnek világos szürke (RAL7035) és kavicsszürke (RAL7032) színekben, melyekhez a zárok is két féle színben elérhetőek. A szekrénycsalád valamennyi tagja tartalmaz szerelőlapot, illetve bizonyos méretek már kétajtós változatban is elérhetőek. 24-135 modulszámig maszkolt kivitelben is megvásárolhatóak. A termékcsaládban megtalálhatók továbbá 2 m magas sorolható álló szekrényeink 3 méretváltozatban, melyek egyedi maszk szettekkel 154, 231 és 308 modul férőhellyel rendelkező elosztószekrényekké is átalakíthatóak.

Metal distribution cabinets

Our metal distribution boxes are made of high quality 1,2-1,5 mm thick steel plates, and available in various sizes. The cabinets can be used both in- and outdoor, due to the IP55 and IP65 protection. They are made with a durable epoxy polyester powder coating in two colors, light gray (RAL7035) and gravel gray (RAL7032), for which the locks are also available in two colors. Every cabinet includes mounting plate, moreover some sizes are already available with 2 doors. In this product group we also offer 2 m high modular cabinets, which can be converted into 154, 231 or even 308 modules supported cabinet.reels, ventilation, modular devices, installation and energy distribution items, tools, lightning protection products. Furthermore following the latest needs we also have „smart” and regular audio and video doorphones, multifunctional ladders, toolboxes and organisers in our product range.

SKYBOX SOROLHATÓ ÁLLÓSZEKRENYEK

SkyBox Modular cabinet

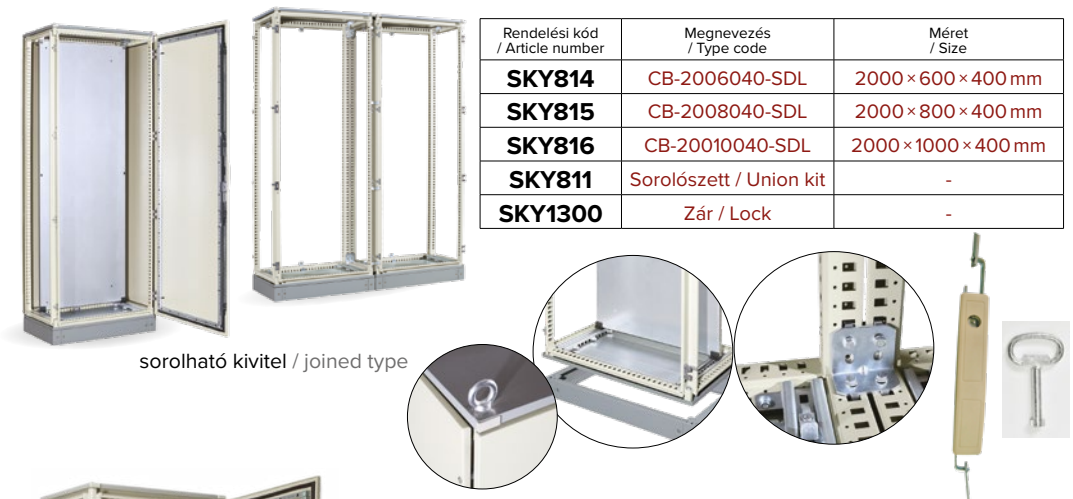

sorolható kivitel / joined type

Rendelési kód / Article number	Megnevezés / Type code	Méret / Size
SKY814	CB-2006040-SDL	2000×600×400 mm
SKY815	CB-2008040-SDL	2000×800×400 mm
SKY816	CB-20010040-SDL	2000×1000×400 mm
SKY811	Sorolósztett / Union kit	-
SKY1300	Zár / Lock	-

Állószekrényhez maszk szettek / Modular cabinet cover sets



Szett tartalma / Kit contains:

- Keret - 2db / Frame - 2 pcs
- Egysoros panel - 1 db / One row panel - 1 pc
- Kétsoros panel - 3 db / Double row panel - 3 pcs
- TS sín - 10 db / Din rail - 10 pcs
- Nagy vakfedél - 1 db / Big blank panel - 1 pc
- Kis vakfedél - 2 db / Small blank panel - 2 pcs

Rendelési kód / Article number	Megnevezés / Type code	Modulok száma / Number of modules
SKY393	600-as / for 600	154
SKY394	800-as / for 800	231
SKY395	1000-es / for 1000	308

Anyagvastagság / Material thickness: 1,5 mm acéllemez / 1,5 mm cold rolled steel

Ajtó / Door: 1,5 mm vastag merevítéssel ellátott acéllemez / 1,5 mm cold rolled steel with metal strap

Szekrény a szerelőszett segítségével sorolható / Can be assembled more together with union kit- SKY811

Festés / Painting: Epoxi poliszter-por bevonat / Epoxy polyester coating

Használata / Application: beltérre / indoor use

Tartozékok / Accessories: szerelőlap, összeszerelő készlet, lábazat / mounting plate, assembling kit, base

Védelem / IP protection: IP55

Ütésállóság / Protection class: IK10

Szabvány / Relevant standard: EN62208

A sorolósztett külön vásárolható meg / Union kit can be bought separately

SKYBOX FÉMSZEKRÉNYEK

SkyBox Metal enclosures



Szerelőlap / With mounting plate

Rendelési kód / Article number	Méret / Size (mm)	Anyagvastagság / Material thickness(mm)			Zárak száma / Number of locks	Kábel-bevezető mérete / Gland open	Szerelőlap mérete / Size of mounting plate
		Ajtó/Door	Test/Body	Szerelőlap / Mounting plate			
SKY1461	250×200×140	1,2 mm	1,2 mm	1,5 mm	1 mm	A	200×150
SKY1462	300×250×140						250×150
SKY1463	300×250×200						250×200
SKY1464	300×300×140						250×250
SKY1465	300×300×200						350×250
SKY1466	400×300×200						350×350
SKY1467	400×400×200						450×350
SKY1468	500×400×200						550×350
SKY1469	600×400×200						
SKY1470	600×400×260						550×450
SKY1471	600×500×200						
SKY1472	600×500×260	E	650×450				
SKY1473	700×500×260		750×550				
SKY1474	800×600×260	1,5 mm	1,5 mm	2 mm	2 mm	950×550	
SKY1475	1000×600×260					950×750	
SKY1476	1000×800×320					1150×750	
SKY1477	1200×800×320						
SKY1516	Műanyag zár fekete / Plastic lock black					-	-

Színkód / Color code: **RAL7035**

Festés / Painting: **Epoxi poliészter-por bevonat / Epoxi polyester coating**

Használata / Application: **bel - és kültérre / for in- and outdoor use**

Csomagolási egység / Packing unit: **1db / 1pc**

Védettség / IP protection: **IP65 / SKY1477 - IP55**

Szabvány / Relevant standards: **EN60529**

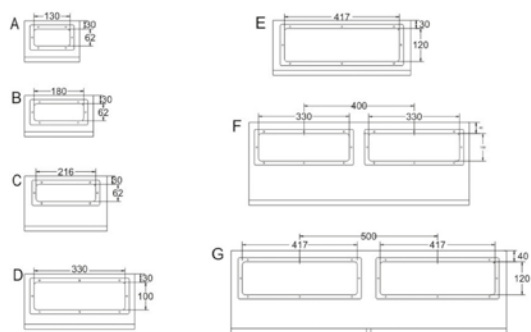

Színkód / Color code: **RAL7032**

Festés / Painting: **Epoxi poliészter-por bevonat / Epoxi polyester coating**

Használata / Application: **bel - és kültérre / for in- and outdoor use**

Csomagolási egység / Packing unit: **1db / 1pc**

Védettség / IP protection: **IP65 / SKY198 - IP55**

Szabvány / Relevant standards: **EN60529**



SKY755



Összeszerelő készlettel / with assembling kit

Rendelési kód / Article number	Megnevezés / Type code	Méret / Size (mm)	Anyagvastagság / Material thickness			Zárak száma / Number of locks	Merevítőrúd / Metal strap
			Test / Body	Ajtó / Door	Szerelőlap / Mounting plate		
SKY195	MB-2520D140-SDL	250×200×140	1,0 mm		1,5 mm	1 db/pc	Nincs / No
SKY127	MB-3025D140-SDL	300×250×140					
SKY129	MB-3025D200-SDL	300×250×200					
SKY128	MB-3030D140-SDL	300×300×140					
SKY130	MB-3030D200-SDL	300×300×200					
SKY131	MB-4030D200-SDL	400×300×200					
SKY132	MB-4040D200-SDL	400×400×200					
SKY133	MB-5040D200-SDL	500×400×200					
SKY134	MB-6040D200-SDL	600×400×200					
SKY136	MB-6040D260-SDL	600×400×260					
SKY135	MB-6050D200-SDL	600×500×200					
SKY137	MB-6050D260-SDL	600×500×260					
SKY196	MB-7050D260-SDL	700×500×260					
SKY138	MB-8060D260-SDL	800×600×260					
SKY139	MB-1060D260-SDL	1000×600×260	1,5 mm		2,0 mm	2 db/pcs	
SKY197	MB-1080D320-SDL	1000×800×320					
SKY198	MB-1280D320-SDL	1200×800×320					
SKY1565	MBD-6080D250-SDL	600×800×250				2 db/pcs	
SKY755	Biztonsági zár / Safety lock	-	-	-	-	-	-
SKY710	Műanyag zár / Plastic lock	-	-	-	-	-	-

Szerelőlap / With mounting plate

Maszkolt / Panel type

Rendelési kód / Article number	Megnevezés / Type code	Méret / Size (mm)	Anyagvastagság / Material thickness		Zárak száma / Number of locks	Sorok száma db / Number of lines pcs	Modulszám db / Number of modules pcs
			Test / Body	Ajtó / Door			
SKY509	MC4030D20R2-SDL	400×300×200	1,0 mm	1,0 mm	1	2	24
SKY510	MC5040D20R3-SDL	500×400×200	1,2 mm		2	3	48
SKY511	MC6040D26R4-SDL	600×400×260				4	64
SKY512 merevítőrúddal / with metal strap	MC8060D26R5-SDL	800×600×260	1,5 mm	1,5 mm	2	5	135

TS sínrel / with din rail

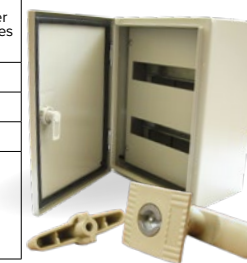

SKY710

ALKÁLI ELEMEK / Alkaline batteries

Magas fokú megbízhatóság és teljesítmény: "Pro Alkaline" sorozat - ideális professzionális és ipari alkalmazásra.
/High performance and reliability: "Pro Alkaline" range - ideal for professional and industrial use.



STIEA20158
AAA/R03 - 1,5V elem
(mikro, fotó)
4db/bliszter



STIEA20161
AA/R6 - 1,5V elem
(ceruza)
4db/bliszter



STIEA20163
6LR61 - 9V elem
1db/bliszter



STIEA21313
AAA/R03 - 1,5V elem
(mikro, fotó)
"Industrial alkaline"

STIEA21312
AA/R6 - 1,5V elem
(ceruza)
"Industrial alkaline"

Csomag tartalma: 40db
Packaging unit: 40 pcs



STIEA19160
A23/MN21 - 12V elem

STIEA19165
A27/MN27 - 12V elem



STIEA21826
C/R14 - 1,5V elem
(baby)
2db/bliszter

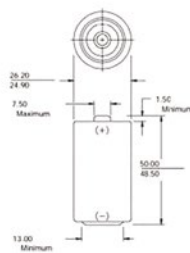

STIEA21827
D/R20 - 1,5V elem
(góliát)
1db/bliszter

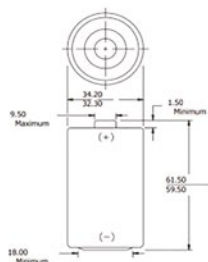

ALKÁLI GOMBELEMÉK / Alkaline button cells



STIEA19567
G13/AG13/LR44
1,5V gombelem

STIEA19566
G10/AG10/LR54
1,5V gombelem

STIEA19565
G4/AG4/LR66/V377
1,5V gombelem

STIEA19564
G3/AG3/LR41
1,5V gombelem

LÍTIUM GOMBELEMÉK / Lithium button cells



STIEA18648
CR2032 - 3V gombelem

STIEA18647
CR2025 - 3V gombelem

STIEA18646
CR2016 - 3V gombelem

ÚJRATÖLTHETŐ ELEMEK / Rechargeable batteries

Újratölthető elemeink a használatra kész (ready to use) technológiának köszönhetően előre fel vannak töltve, azonnal használhatóak. / Our rechargeable batteries are pre-charged, made with ready to use technology. Töltési ciklusok száma / Number of charge cycles: min. 1200



STIEA18662
AAA/R03
1,2V - 1050mAh
Ni-mh akkumulátor
4 db/bliszter



STIEA18661
AA/R6
1,2V - 2600mAh
Ni-mh akkumulátor
4 db/bliszter



STIEA18965
AAA/R03
1,2V - 800mAh
Ni-mh akkumulátor
4 db/bliszter



STIEA18969
AA/R6
1,2V - 2000mAh
Ni-mh akkumulátor
4 db/bliszter



STIEA3200USB
18650 Li-ion akkumulátor
3,7V - 3200mAh
MicroUSB porton keresztül tölthető /
Direct charging via microUSB port
Töltőkábelrel / With USB cable



STIEAUC100

Univerzális töltő akkumulátorokhoz / Universal charger:
Li-ion 3,6/3,7V és 3,8/3,85V; Ni-MH; LiFePO4
Támogatott akkumulátor méretek / Supported battery sizes:
R6 AA, R03 AAA, R14 C, 10440, 14500, 14650, 17500, 17670, 18350, 18500, 18650, 20700, 21700, 22650, 25500, 26500, 26650, 16340 R-CR123e
Power bank funkció 5V/1A (csak akkumulátorral működik)
Power bank function 5V/1A (only works with battery)
Töltőkábelrel / With USB cable



Rendelési kód / Article number	STIEASC200	STIEASC300
USB portok száma / USB ports	1	3
Kimeneti feszültség / Output voltage	5V	5V
Kimenő áramerősség / Output current	2,4A	2,4A/1 port - max. 3,4A/3 port
Max. teljesítmény / Max. power	12W	17W
Bemeneti feszültség / Input voltage	100-240V	100-240V
Méret / Size	56,5 × 35,6 × 20,5 mm	70 × 45 × 26 mm

LED szerelőlámpa /stekklámpa / LED working lamp



Rendelési kód / Article number	STIEA20559
Anyaga / Material	Alumínium
LED típusa / LED type	3W COB LED
Elem / Battery	3×AAA nem tartozék / not included
Fényáram / Brightness	200 lm
Színhőmérséklet / Color temperature:	6 500K
Méret / Size	162 × 14 × 29 mm
Súly / Weight	95 g
Mágneses rögzítéssel/Incl. magnet on the folding bracket 180°-os forgatható lámpafej / 180° rotatable head	

59S[®] UV-C sterilizáló LED lámpák



Mi az UV-C fény?

Az UV-C az ultraibolya sugárzás 280-100 nanométeres (nm) hullámhossztartományba eső része. UV-C-t is sugároz a Nap, de ez a legrövidebb hullámhosszú ultraibolya sugárzás, amit gyakorlatilag teljesen kiszűr a légkör, mielőtt elérhetné a földfelszínt. Tehát, az embereket nem vagy minimális természetes UV-C expozíció éri és ez jó dolog. Minél rövidebb az ultraibolya sugárzás hullámhossza, annál nagyobb ugyanis a hatása az emberi egészségre.

UV-C fény felhasználása

A mesterségesen előállított UV-C sugárzást sikeresen alkalmazzák germicid, virucid és baktericid hatású eszközként már évtizedek óta. A mikroorganizmusok, mint pl. a baktériumok, vírusok és más kórokozók növekedését gátolja, vagy akár el is pusztítja őket, ezáltal más fertőtlenítő módszerekkel (mint pl. a klórozás) szemben vegyszermentes alternatívát ad. Hatékonysága és előnyei miatt az UV-C-t egyre növekvő számú alkalmazásban használják, pl. szennyvízkezelők, laborok, légtisztító rendszerek és akár medencék és akváriumok fertőtlenítésére, csakúgy, mint az élelmiszer és italgártó ipari eljárások különböző részeiben. Az UV-C-t szintén alkalmazzák az egészségügyi intézményekben az eszközök, munkaterületek és a levegő fertőtlenítésére. Általában alacsony UV-C hullámhosszú higanygőz lámpákat használnak az UV-C előállításához. Ez a rövid hullámú ultraibolya sugárzás roncsolja a kórokozók DNS-ét, ionizálja az oxigént és ózon keletkezik, ami szintén fertőtlenítő hatású. A technológiai fejlődés mára lehetővé tette, hogy UV-C-t kibocsátó fény diódák (LEDs) is készüljenek, amely még nagyobb számú alkalmazáshoz vezetett, ide értve az orvosi eszközöket is.

59S UV-C technológia

Az 59S termékek fejlett mozgásérzékelő rendszerrel vannak ellátva, emiatt használatuk biztonságos. Amikor emberek lépnek a UV-C fényvel megvilágított helyiségbe, a lámpa automatikusan normál világításra vált. Majd, ha elhagyták a helyiséget, a lámpa villogó fény-, és hangjelzés után automatikusan visszkapcsol fertőtlenítő üzemmódba.

A magas UV-C hullámhossznak köszönhetően (260-280nm), a lámpa fertőtlenítés közben nem termel ózont, így nincs szükség szellőztetésre használat után. A fertőtlenítést követően a helyiség azonnal használható. A termék vegyszermentes sterilizálást tesz lehetővé a környezetbarát UV-C LED technológiának köszönhetően.

Fontos kiemelni, hogy az UV-C fény szem-, és bőrkárosító hatású, ezért fertőtlenítés közben tilos lámpa fénye alatt tartózkodni! Az UV-C fény káros az állatokra, növényekre is! Ennek megelőzésére szolgál a lámpákba beépített mozgásérzékelő, így használata biztonságos, de több helyen olvasható figyelmeztetés a terméken, címkén, használati útmutatóban is.

E27 fényforrások E27 light sources



	A60	T80	UFO
Rendelési kód / Article number:	UVC9B1060	UVC9B2080	UVC12B30175
Világítási teljesítmény / Lighting power:	8 W	20 W	24 W
Fertőtlenítési teljesítmény / Disinfection power:	6 W	9 W	18 W
Fényáram / Luminosity:	750 lm	1600 lm	1600 lm
Sugárzási szög / Beam angle:	270°		120°
Méret / Size:	60 × 114 mm	80 × 141 mm	175 × 72 mm
Fertőtlenítési módok / Disinfection modes:	Manuális: 180 min, Automata: 30 min		

Foglalat / Cap:	E27	Frekvencia / Frequency:	50 Hz
Névleges feszültség / Rated voltage:	220-240 V	Színhőmérséklet / Color temp.:	4000 K
		Várható élettartam / Lifetime:	15000 h

LED süllyesztett kerek panelek LED recessed round panels



	UVC9D203	UVC9D206
Rendelési kód / Article number:	UVC9D203	UVC9D206
Világítási teljesítmény / Lighting power:	7 W	13 W
Fertőtlenítési teljesítmény / Disinfection power:	7 W	11 W
Fényáram / Luminosity:	560 lm	1040 lm
Méret / Size:	110 × 51,4 mm	184 × 59 mm
Fertőtlenítési módok / Disinfection modes:	Manuális: 180 min, Automata: 30 min	

Névleges feszültség / Rated voltage:	220-240 V	Színhőmérséklet / Color temp.:	4000 K
Frekvencia / Frequency:	50 Hz	Sugárzási szög / Beam angle:	120°
		Várható élettartam / Lifetime:	15000 h

LED süllyesztett kerek panelek LED recessed round panels



Rendelési kód / Article number:	UVC12D105	UVC12D108
Világítási teljesítmény / Lighting power:	18 W	22 W
Fertőtlenítési teljesítmény / Disinfection power:	18 W	20 W
Fényáram / Luminosity:	1440 lm	1760 lm
Méret / Size:	174×35 mm	215×35 mm
Fertőtlenítési módok / Disinfection modes:	Manuális: 120 min, Automata: 20 min	

Névleges feszültség / Rated voltage: 220-240 V
Frekvencia / Frequency: 50 Hz

Színhőmérséklet / Color temp.: 4000 K
Sugárzási szög / Beam angle: 120°
Várható élettartam / Lifetime: 35000 h

LED négyzetes panelek LED recessed square panels



Rendelési kód / Article number:	UVC12P103030	UVC18P106060
Világítási teljesítmény / Lighting power:	24 W	40 W
Fertőtlenítési teljesítmény / Disinfection power:	18 W	24 W
Fényáram / Luminosity:	2040 lm	3400 lm
Méret / Size:	300×300×30 mm	595×595×30 mm
Fertőtlenítési módok / Disinfection modes:	Manuális: 120 min, Automata: 20 min	

Névleges feszültség / Rated voltage: 220-240 V
Frekvencia / Frequency: 50 Hz

Színhőmérséklet / Color temp.: 4000 K
Sugárzási szög / Beam angle: 120°
Várható élettartam / Lifetime: 35000 h

Telefon fertőtlenítő lámpa Phone sanitizer lamp



	Mini SUN 2 Android	Mini SUN 2 Iphone
Rendelési kód / Article number:	UVCMSUN2AND	UVCMSUN2IOS

Világítási teljesítmény / Lighting power: 2 W
Fertőtlenítési teljesítmény / Disinfection power: 1,5 W
Színhőmérséklet / Color temp.: 4000 K
Érzékelési távolság / Detection range: 0,5 m

Érzékelési szög / Detection angle: 120°
Várható élettartam / Lifetime: 20000 h
Méret / Size: 232×50×12 mm
Fertőtlenítési módok / Disinfection modes: 5 - 30 min

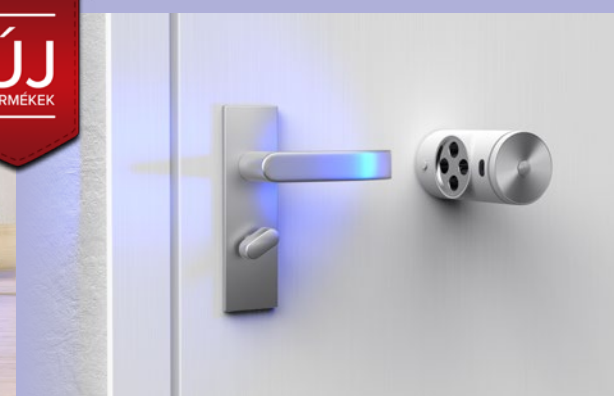

USB-s eszközökhöz csatlakoztatható lámpa Sanitizer for USB devices

Rendelési kód / Article number: UVCMSUN1USB
Csatlakozás / Port: USB-A
Világítási teljesítmény / Lighting power: 3 W
Fertőtlenítési teljesítmény / Disinfection power: 5 W
Színhőmérséklet / Color temp.: 4000 K
Érzékelési távolság / Detection range: 0,5 m
Érzékelési szög / Detection angle: 120°
Várható élettartam / Lifetime: 20000 h
Méret / Size: 383×70,8×18 mm
Fertőtlenítési módok / Disinfection modes: 5 - 10 - 30 - 60 min

Kilincs fertőtlenítő Door Handle Sanitizer

Rendelési kód / Article number: UVCQ04X2
Fertőtlenítési teljesítmény / Disinfection power: 3 W
Bemeneti feszültség / Input power: DC 5V 1A
Érzékelési távolság / Detection range: 1,5 m
Érzékelési szög / Detection angle: 138°×125°
Várható élettartam / Lifetime: 10000 h
Akkumulátor kapacitása / Battery capacity: 2500 mAh
Méret / Size: d=47×88 mm
Fertőtlenítési módok / Disinfection modes: Automata 20 sec