

**DANIELLA**  
VILLAMOSSÁG  
Az elektromos világ szolgálatában!



TERMÉKISMERTETŐ  
**KATALÓGUS**  
2023-2024

*de***Lux** DANIELLA

**stilo**<sup>®</sup>

 **SKYBOX**

# TARTALOMJEGYZÉK

## Contents

<b>Daniella deLux</b>	<b>6</b>
GU10 típusú LED fényforrások / GU10 Type LED lighting sources	7
Spot típusú LED fényforrások / Spot Type LED lighting sources	8
Foglalatok / Caps	9
A típusú körte alakú LED fényforrások / A Type LED lighting sources	10
C típusú gyertya alakú LED fényforrások / C type LED lighting sources	11
G típusú gömb alakú fényforrások / G Type lighting sources	12
Okos LED fényforrások / Smart LED lighting sources	13 - 14
Kompakt fényforrások / Compact lighting sources	15
Speciális alakú LED fényforrások / Special LED lamps	16 - 17
Speciális fényforrások / Special lighting sources	18 - 19
Amit a fényforrásokról tudni érdemes / What you should know about lighting sources	20 - 21
IP20 LED szalagok / IP20 LED strips	22
IP65 LED szalagok / IP65 LED strips	23
RGB LED szalagok / RGB LED strips	24
LED szalag teljesítmény és tápegységtáblázat / LED strip rated power table	24
LED szalag RGB vezérlők / LED strip RGB controllers	25
Neon flex LED szalagok / Neon flex LED strips	26 - 27
LED szalag RGB vezérlők / LED strip RGB controllers	28
LED szalag tápegységek-IP20 / LED strip drivers-IP20	29 - 30
LED szalag tápegységek- IP67 / LED strip drivers-IP67	31
LED szalag kiegészítők / LED strip accessories	31
LED alumínium profilsín szett / LED aluminium profile kit	32
Süllyesztett, kerek LED panelek / Recessed, rounded LED panel lights	33
Süllyesztett, négyzetes LED panelek / Recessed, squared LED panel lights	34
Falon kívüli LED panelek / Surface mount LED panel lights	35
LED panelek / LED panel lights	36 - 38
LED fénycsőre előkészített tükrös rácsos lámpatestek / Louver fitting prepared for LED tubes	39
LED bútorvilágítók / LED cabinet lights	40
LED bútorvilágító szettek / LED cabinet light sets	40 - 41
LED lámpatestek / LED lighting fixtures	42 - 43
Jazzy LED lámpatestek / Jazzy LED lighting fixtures	44 - 45
IP védett lámpatestek / Lamps with IP protection	46 - 47
Hajólampák / Bulkhead fittings	48 - 49
LED reflektorok / LED floodlights	50 - 55

Hordozható LED reflektorok / Portable LED floodlights	56
Hordozható halogén reflektorok / Portable halogen floodlights	57
Állványos LED reflektorok / LED floodlights with stand	57 - 58
LED Por- és páramentes lámpatestek / LED Water- and dustproof lamps	59
Beépíthető spotlámpa keretek / Spotlight frames	60 - 62
Kültéri LED lámpatestek / Garden LED lamps	63 - 64
Mennyezeti és fali lámpatestek / Ceiling and wall lamps	65
Mozgásérzékelők, alkonykapcsolók / Motion sensors, light control switches	66
Szerelőlámpák / Working lamps	67
COB LED szerelőlámpák / COB LED working lamps	68
LED elemilámpák / LED flashlights	69 - 70
Fényerőszabályozós LED asztali lámpatestek / Dimmable LED desk lamps	71 - 73
<b>STILO</b>	<b>74</b>
Műanyag csatornák / Cables trunking	75
Vezeték nélküli csengők / Wireless doorbells	76
Kaputelefonok / Doorphones	77 - 79
Hálózati elosztók / Extension sockets	80
USB elosztók / USB sockets	81
Túlfeszültségvédelmi elosztók / Extension sockets with overload and surge protection	82
Időkapcsolók / Timers	83
Rejtett hálózati elosztó / Pop-up extension socket	84
Digitális fogyasztásmérő / Digital energy meter	85
Gumi dugalj és dugvilla / Rubber plugs and sockets	86
Szerelhető dugalj és dugvilla / Electrical plugs and sockets	87
Hosszabbítók, kábeldobok / Extension cords, cable reels	88
Egyik végén szerelt vezetékek, flexók / Extension cords	89
LED vészvilágítók / LED emergency lamps	90
Szerelvények / Socket and switches series	91
Standard ventilátorok / Standard ventilators	92
Automata zsalus ventilátorok / Ventilators with automatic shutter	93
Szellőzéstechnika / Ventilation	94
Ventilátor / Fan	95 - 97
Alumínium létrák / Aluminium ladders	98
Teleszkópos alumínium létrák / Telescopic aluminium ladders	99 - 100
Multifunkciós alumínium létrák / Multifunctional aluminium ladders	101
STILO fűtőtestek / STILO heaters	102
STILO ABS elosztószekrények / STILO ABS distribution boxes	103
Szerszámosládák / Tool trays	104
Klasszikus szerszámosládák / Classic toolboxes	105
Szerszámosládák fém csattal / Toolboxes with metal latches	106



Szerszámosládák kihajtható tárolóval / Toolboxes with foldable compartments	107
Szerszámosládák / Toolboxes	108
Rekeszes szortimenterek / Compartment organisers	108 - 109
STILO mérőműszerek / STILO measuring instruments	110 - 111
Digitális lakatfogók / Digital clamp meters	112 - 114
Lézeres távolságmérő / Laser distance meter	114
Szigetelt kéziszerszám szettek - 1 000V / Insulated hand tools - 1 000V	114 - 115
Szigetelt fogók / VDE Pliers - 1 000V	116 - 117
Krimpelő fogók / Hand crimping tools	118
Kábelvágók, vezeték csupaszítók / Cable cutters, wire strippers	119
Lakáelosztó / Distribution box	120 - 121
Kismegszakítók / Miniature circuit breakers (MCB)	122
Áram - védőkapcsoló / Residual current circuit breaker (RCCB)	123
Motorvédő kapcsolók / Motor protection circuit breakers (MPCBs)	124
Kiegészítők / Accessories	125
Mágneskapcsoló STC8 - D sorozat / AC contactor STC8 - D range	126
Mágneskapcsoló kiegészítők - D sorozat / AC contactor accessories for D-range	127
Hőkioldó STR8 sorozat / Thermal relay STR8 range	128
Végálláskapcsolók / Limit switches	129
Moduláris termékek / Modular DIN-rail products	130 - 131
Digitális almérők / Digital kilowatt hour meters	132
Analóg fogyasztásmérők / Meters for AC voltage	133
Késés biztosító NH aljzatok / Low voltage fuse bases	134
Kezelőfogó NH betétekhez (NFU) / Fuse puller	134
DOL betét / DII / DIII fuses	134
Szakaszoló / Fuse disconnect switch	135
Fővezeték sorkapocs / Terminal block	135
Fővezeték leágazó sorkapocs / Modular terminal block	136
Elosztóblokk / Distribution blocks	137
Sorkapocs / Terminal block	138
Fésűs sín / Busbar	138
Fésűs sín végzáróelem / Busbar end cap	138
Kalapsín (TS 35 sín) / Din rail	139
Egyenpotenciál kiegyenlítő kapocs (EPH sín) / Equipotential terminal block	139
Föld - nulla sín 8×10 / Earth - neutral bar 8×10	139
Vezetékbevezető / Wire pullers	140
Dobozok / Boxes	141
Peremes tiplí / Expand plug	142
Tömszelence / Cable gland	142
Vezetékösszekötő / Wire connector	142
Szigetelő szalagok / PVC insulating tapes	143

Kábelösszekötő spirál / Cable spiral wrap	143
Kábelkötégek / Cable ties	144
Kábelkötégek talp / Self - adhesive tie mount	144
Jelzőcímkés kábelkötégek / Cable tie with marker	144
Érvéghüvely / Preinsulated terminal E series	145
Iker érvéghüvely / Twin preinsulated terminal E series	145
Szemes saru / Preinsulated terminal	146
Szemes csósaru / Cable lug	147
Duplafalú gégecső / Double wall corrugated pipe cable protection	148
Villámvédelem / Lightning protection	149 - 151
<b>Skybox</b>	152
Skybox sorolható állószekekrények / SkyBox modular cabinet	153
Skybox fémszekekrények / Skybox metal enclosures	154 - 155
<b>EverActive</b>	
Alkáli elemek / Alkaline batteries	156 - 157
Újratölthető elemek / Rechargeable batteries	158
LED szerelőlámpa / stekklámpa / LED working lamp	159
<b>59S UV-C sterilizáló LED lámpák</b>	160
E27 fényforrások / E27 light sources	161
LED süllyesztett kerek panelek / LED recessed round panels	161 - 162
LED négyzetes panelek / LED recessed square panels	162
Telefon fertőtlenítő lámpa / Phone sanitizer lamp	163



A termékeink a szükséges EU megfelelőségi nyilatkozatokkal, és CE jelöléssel rendelkeznek.



**DANIELLA**  
*deLux*

#### Világítástechnikai termékek

A nemzetközi világítástechnikai trendek inspirálta márka folyamatosan frissülő kínálatával és kiemelkedő ár-érték arányával garantáltan kielégíti a minőségi megvalósításra törekvő és a technológiai fejlesztésekkel lépést tartó igényeket is.

#### Fényforrások

A nemzetközi trendeket követve LED és speciális fényforrások széles kínálatát biztosítjuk, mellyel kielégítünk minden vásárlói igényt.

#### Lámpatestek és tartozékok

Beépített LED-eket és cserélhető fényforrásokat tartalmazó lámpatestek bővülő szortimentje jellemzi. Kínálatunk és készleteink lehetőséget biztosítanak a lakossági és projekt (ipari) igények teljes körű kielégítésére.

#### Lighting Products

This brand is inspired by international lighting technology trends, due to that our product range is being continuously expanded with new items. Through this brand we strive to offer the best possible price-value ratio products to customers, who seeking for quality workmanship.

#### Lighting sources

Following the trends we offer wide range of modern LED, and special lighting sources to satisfy our customers needs.

#### Lamps and accessories

Our expanding assortment contains great variety of lamps with built-in LED chips, and replaceable lighting sources. From our stock we are able to supply both industrial projects and household demands.



## GU10 TÍPUSÚ LED FÉNYFORRÁSOK

GU10 Type LED lighting sources

LED GU10 Opál / Opal



Rendelési kód / Article number	DEL 1671	DEL 1672	DEL 1673	DEL 1674	DEL 1675	DEL 1676
Teljesítmény / Rated power	4 W	4 W	5 W	5 W	6,5 W	6,5 W
Foglalat / Cap	GU10					
Színhőmérséklet / Color temp.	2700 K	4000 K	2700 K	4000 K	2700 K	4000 K
Sugárzási szög / Beam angle	120°					
Fényáram / Luminosity	340 lm	340 lm	430 lm	440 lm	600 lm	650 lm
LED-ek száma / Number of LEDs	15		18		12	
Méret / Size	50×55 mm					

## SPOT TÍPUSÚ LED FÉNYFORRÁSOK

Spot type LED lighting sources



LED SPOT R50 Opál / Opal

Rendelési kód / Article number	<b>DEL 1151</b>	<b>DEL 1152</b>
Teljesítmény / Rated power	6 W	
Foglat / Cap	E14	
Színhőmérséklet / Color temp.	4000 K	2700 K
Sugárzási szög / Beam angle	180°	
Fényáram / Luminosity	500 lm	
Méret / Size	50 × 85 mm	

MR16 - 12V AC / DC

Rendelési kód / Article number	<b>DEL 305</b>
Teljesítmény / Rated power	3 W
Foglat / Cap	GU5,3
Színhőmérséklet / Color temp.	4000 K
Sugárzási szög / Beam angle	120°
Fényáram / Luminosity	200 lm
Méret / Size	50 × 50 mm

Névleges feszültség / Rated voltage: 220 – 240 V  
Frekvencia / Frequency: 50 Hz

Működési hőm. / Operating temp.: -10°C – +40°C  
Élettartam / Lifetime: 30 000 h

## FOGLALATOK / Caps

Hagyományos foglat / Standard cap



Rendelési kód / Article number:

**DEL 018**

Szín / Color: fehér / white



Rendelési kód / Article number:

**DEL 046**

Szín / Color: fehér / white

Rendelési kód / Article number:

**DEL 019**

Szín / Color: fekete / black

Foglat / Cap: E14

Méret / Size: 23 × 56 mm

Rendelési kód / Article number:

**DEL 048**

Szín / Color: fekete / black

Foglat / Cap: E27

Méret / Size: 38 × 58 mm

Csillár foglat / Cap for chandelier



Rendelési kód / Article number:

**DEL 020**

Szín / Color: fehér / white



Rendelési kód / Article number:

**DEL 075**

Szín / Color: fehér / white

Rendelési kód / Article number:

**DEL 044**

Szín / Color: fekete / black

Foglat / Cap: E14

Méret / Size: 23 × 56 mm

Rendelési kód / Article number:

**DEL 077**

Szín / Color: fekete / black

Foglat / Cap: E27

Méret / Size: 38 × 58 mm

Porcelán foglatok / Ceramic caps



Rendelési kód / Article number:

**DEL 121**

rögzítőfüllel, porcelán

Foglat / Cap: E27

Méret / Size: 38 × 48 mm



Rendelési kód / Article number:

**DEL 123**

10 × 1 mm, porcelán

Foglat / Cap: E27

Méret / Size: 58 × 40 mm

Porcelán aljzat réz érintkezővel  
Ceramic base with copper connector



Rendelési kód / Article number:

**DEL 120**

Típus / Type:  
ferde / inclined



Rendelési kód / Article number:

**DEL 078**

Típus / Type:  
egyenes / straight

Teljesítmény / Rated power: 60 W

Foglat / Cap: E27 Méret / Size: 100 × 70 mm

Halogén foglat / Halogen GU10



Rendelési kód / Article number:

**DEL 122**

15 cm szilikon vezetékkel  
with 15 cm silicon wire

Foglat / Cap: GU10

Méret / Size: 26 × 14 mm



Rendelési kód / Article number:

**DEL 1083**

porcelán gyűrű / ceramic ring  
Méret / Size: 44 × 29 mm



Rendelési kód / Article number:

**DEL 1084**

porcelán betétkő  
ceramic inner part  
Méret / Size: 30 × 12 mm



## A TÍPUSÚ KÖRTE ALAKÚ FÉNYFORRÁSOK

A Type lighting sources

LED A60 Opál / Opal



Rendelési kód Article number	DEL 1659	DEL 1660	DEL 1661	DEL 1662	DEL 1663	DEL 1664
Teljesítmény Rated power	7W		9W		11W	
Foglalat / Cap	E27					
Színhőmérséklet Color temp.	2700K	4000K	3000K	4000K	3000K	4000K
Sugárzási szög Beam angle	270°					
Fényáram Luminosity	690lm	710lm	850lm	920lm	1130lm	1200lm
Méret / Size	60×110 mm					

LED A65 / LED A80 Opál / Opal

Rendelési kód Article number	DEL 1665	DEL 1666	DEL 1667	DEL 1668
Teljesítmény / Rated power	15W		17,5W	
Foglalat / Cap	E27			
Színhőmérséklet / Color temp.	3000K	4000K	2700K	4000K
Sugárzási szög / Beam angle	270°			
Fényáram / Luminosity	1510lm	1610lm	1580lm	1650lm
Méret / Size	65×125 mm		80×150 mm	

Névleges feszültség / Rated voltage: 220–240V Működési hőm. / Operating temp.: -10°C – +40°C  
 Frekvencia / Frequency: 50Hz Élettartam / Lifetime: 30 000h

## C TÍPUSÚ GYERTYA ALAKÚ FÉNYFORRÁSOK

C type LED lighting sources

LED C37 Opál / Opal

Névleges feszültség / Rated voltage: 220–240V

Működési hőm. / Operating temp.: -10°C – +40°C

Frekvencia / Frequency: 50Hz

Élettartam / Lifetime: 30 000h



Rendelési kód / Article number	DEL 1651	DEL 1652	DEL 1655	DEL 1656
Teljesítmény / Rated power	5W		7W	
Foglalat / Cap	E14			
Színhőmérséklet / Color temp.	2700K	4000K	2700K	4000K
Sugárzási szög / Beam angle	270°			
Fényáram / Luminosity	500lm	540lm	690lm	710lm
LED-ek száma / Number of LEDs	6		8	
Méret / Size	37×100 mm			

## G TÍPUSÚ GÖMB ALAKÚ FÉNYFORRÁSOK

G Type lighting sources



### LED G45 Opál / Opal

Névleges feszültség / Rated voltage: 220 – 240 V

Működési hőm. / Operating temp.: -10°C – +40°C

Frekvencia / Frequency: 50 Hz

Élettartam / Lifetime: 30 000 h



\* Új csomagolás (DEL1653, DEL1654, DEL1657, DEL1658)

Rendelési kód / Article number	DEL 1422	DEL 1424
Teljesítmény / Rated power	5 W	7 W
Foglalat / Cap	E14	
Színhőmérséklet / Color temp.	2700 K	
Sugárzási szög / Beam angle	270°	
Fényáram / Luminosity	400 lm	520 lm
LED-ek száma / Number of LEDs	6	8
Méret / Size	45 × 78 mm	

Rendelési kód / Article number	DEL 1653	DEL 1654	DEL 1657	DEL 1658
Teljesítmény / Rated power	5 W		7 W	
Foglalat / Cap	E14			
Színhőmérséklet / Color temp.	2700 K	4000 K	2700 K	4000 K
Sugárzási szög / Beam angle	270°			
Fényáram / Luminosity	500 lm	540 lm	690 lm	710 lm
LED-ek száma / Number of LEDs	6		8	
Méret / Size	45 × 78 mm			



## OKOS LED FÉNYFORRÁSOK

Smart LED lighting sources

Az okos LED fényforrásaink bontás és plusz vezérlő egység beépítése nélkül egyszerűen használhatóak. A Smart Life nevű telefonos alkalmazáshoz csatlakoztatva Wi-Fi kapcsolat keresztül azonnal vezérelhető fényforrás. A termékek az Amazon Alexa, és a Google Home alkalmazásokhoz is hozzáadhatóak, így akár hangutasítással is vezérelhetőek.

Az okos fényforrások nagy előnye, hogy többféle beállítási lehetőség közül választhatunk. Beállítható a kívánt színhőmérséklet, szabályozható a fényerő, illetve RGB-s típusoknál tetszőleges színt választhat ki, és sokféle hangulatfény opció közül választhat. Továbbá különböző időzítési funkciók is rendelkezésre állnak, amellyel beállítható, hogy mikor kapcsoljon fel-le az izzó, ezáltal nem szükséges külön időzítők használata.

Fontos tulajdonsága még az okos eszközöknek, hogy távolról is vezérelhetőek. Telefonja segítségével mobilnet kapcsolaton keresztül, bárholnan kezelheti az okos fényforrást.

Az alkalmazáson belül több fényforrást csoportba rendezhet (pl. konyha, nappali stb.), és az egy csoporthoz rendelt izzókat egyszerre vezérelheti.

Our smart LED light sources are easy to use without dismantling or installing an additional control unit. The light source can be controlled by Smart Life application via Wi-Fi connection. The products can be added to the Amazon Alexa and Google Home applications, so they can even be controlled with voice commands.

A big advantage of smart light sources is that you can choose from several setting options. The desired color temperature can be set, the brightness can be controlled, and for RGB models you can choose any color and you can choose from a variety of mood light options. In addition, various timing functions are available, which can be used to set when the light bulb should be turned on and off, thus eliminating the need to use separate timers.

Another important feature of smart devices is that they can be controlled remotely. With the help of your phone you can control your smart light source from anywhere via a mobile internet connection.

Within the application you can group several light sources (e.g. kitchen, living room, etc.) and control the bulbs connected to the group at the same time.

## OKOS LED FÉNYFORRÁSOK

Smart LED lighting sources



smartlife app



Rendelési kód / Article number	DEL 1629	DEL 1630	DEL 1631
Teljesítmény / Rated power	10 W	5,5 W	5,5 W
Foglalat / Cap	E27	GU10	E14
Színhőmérséklet / Color temp.	2700 K – 6500 K		
Sugárzási szög / Beam angle	270°	120°	270°
Fényáram / Luminosity	806 lm	400 lm	470 lm
Funkciók / Functions	RGB, szabályozható fényerő alkalmazással vezérelhető	szabályozható fényerő alkalmazással vezérelhető	szabályozható fényerő alkalmazással vezérelhető
Kapcsolat / Connection	Wi-Fi		
Méret / Size	60 × 120 mm	50 × 56,5 mm	47 × 88 mm

Névleges feszültség / Rated voltage: 220–240 V  
Működési hőm. / Operating temp.: -20°C – +40°C  
Színvisszaadási index / Color rendering index: Ra≥80

Frekvencia / Frequency: 50-60 Hz  
Élettartam / Lifetime: 25 000 h

## KOMPAKT FÉNYFORRÁSOK

Compact lighting sources



### 2D kompakt fénycső

2D tube

Névleges feszültség / Rated voltage: 220–240 V

Frekvencia / Frequency: 50 Hz

Színhőmérséklet / Color temperature: 2700 K

Élettartam / Lifetime: 6 000 h

Színvisszaadási index / Color rendering index: Ra≥80



Rendelési kód / Article number	DEL 1365	DEL 450	DEL 449	DEL 448	DEL 447
Teljesítmény / Rated power	10 W	16 W	21 W	28 W	38 W
Foglalat / Cap	GR10q				
Áramfelvétel / Current	170 mA	195 mA		320 mA	430 mA
Fényáram / Luminosity	600 lm	1 000 lm	1 200 lm	1 800 lm	2 500 lm
Méret / Size	110 × 113 × 25 mm	134 × 138 × 27 mm		200 × 204 × 32 mm	





# SPECIÁLIS LED FÉNYFORRÁSOK

Special LED lamps

## LED S14S

KÉSZLET EREJÉIG - SELLOUT

Rendelési kód / Article number	DEL 1394	DEL 1395
Névleges feszültség / Rated voltage	210 – 240 V AC	
Névleges teljesítmény / Rated power	6 W 	10 W 
Foglalat / Cap	S14S	
Anyag / Material	Al+PC	
Színhőmérséklet / Color temp.	3 000 K	
Sugárzási szög / Beam angle	180°	
Fényáram / Luminosity	500 lm	800 lm
LED-ek száma / Number of LEDs	36 × 2835 SMD	60 × 2835 SMD
Méret / Size	300 × 26,5 mm	500 × 26,5 mm



Névleges feszültség / Rated voltage: 220 – 240 V Működési hőm. / Operating temp.: -10°C – +40°C

Frekvencia / Frequency: 50 Hz

Élettartam / Lifetime: 30 000 h

## LED G9

Rendelési kód / Article number	DEL 1342
Teljesítmény / Rated power	3,5 W 
Foglalat / Cap	G9
Színhőmérséklet / Color temp.	4 000 K
Sugárzási szög / Beam angle	360°
Fényáram / Luminosity	310 lm
Méret / Size	16 × 50 mm



Névleges feszültség / Rated voltage: 220 – 240 V Működési hőm. / Operating temp.: -10°C – +40°C

Frekvencia / Frequency: 50 Hz

Élettartam / Lifetime: 30 000 h

## LED G4



Rendelési kód / Article number	DEL 1514	DEL 1515
Teljesítmény / Rated power	2 W 	
Foglalat / Cap	G4	
Színhőmérséklet / Color temp.	3 000 K	4 000 K
Sugárzási szög / Beam angle	360°	
Fényáram / Luminosity	200 lm	
Méret / Size	15 × 42 mm	

Rendelési kód / Article number	DEL 216
Teljesítmény / Rated power	1,9 W 
Foglalat / Cap	G4
Színhőmérséklet / Color temp.	4 000 K
Sugárzási szög / Beam angle	360°
Fényáram / Luminosity	120 lm
Méret / Size	12 × 38 mm

Rendelési kód / Article number	DEL 1141	DEL 1142
Teljesítmény / Rated power	1,8 W 	
Foglalat / Cap	G4	
Színhőmérséklet / Color temp.	4 000 K	2 700 K
Sugárzási szög / Beam angle	180°	
Fényáram / Luminosity	130 lm	
Méret / Size	30 × 43 mm	



Névleges feszültség / Rated voltage: 220 – 240 V Működési hőm. / Operating temp.: -10°C – +40°C

Frekvencia / Frequency: 50 Hz

Élettartam / Lifetime: 30 000 h

# SPECIÁLIS FÉNYFORRÁSOK

Special lighting sources

## G9 klikk halogén / G9 click

Rendelési kód Article number	<b>DEL 141</b>
Teljesítmény Rated power	<b>40 W</b> 
Foglalat / Cap	<b>G9</b>
Fényáram / Luminosity	<b>460 lm</b>
Méret / Size	<b>12,5 × 48 mm</b>



## Páraelszívó izzó / Tubular lamp

Rendelési kód Article number	<b>DEL 497</b>
Teljesítmény Rated power	<b>40 W</b>
Foglalat / Cap	<b>E14</b>
Fényáram / Luminosity	<b>220 lm</b>
Méret / Size	<b>25 × 85 mm</b>

Feszültség / Rated voltage: **220–240 V**  
Színhőmérséklet / Color temperature: **2 700 K**

## Parfüm izzó T55 / T55

Rendelési kód Article number	<b>DEL 155</b>
Teljesítmény Rated power	<b>15 W</b>
Foglalat / Cap	<b>E14</b>
Fényáram / Luminosity	<b>60 lm</b>
Méret / Size	<b>26 × 55 mm</b>

Frekvencia / Frequency: **50 Hz**  
Élettartam / Lifetime: **1 000 h**

## Ceruza halogének / J-type



### J-78 / J-78 type

Rendelési kód Article number	<b>DEL 036</b>	<b>DEL 037</b>	<b>DEL 038</b>	<b>DEL 040</b>	<b>DEL 041</b>
Teljesítmény / Rated power	<b>80 W</b> 	<b>120 W</b> 	<b>120 W</b> 	<b>230 W</b> 	<b>400 W</b> 
Foglalat / Cap	<b>R7s</b>				
Fényáram / Luminosity	<b>1380 lm</b>	<b>2220 lm</b>	<b>2220 lm</b>	<b>4650 lm</b>	<b>8850 lm</b>
Méret / Size	<b>78 × 8 mm</b>		<b>118 × 8 mm</b>		

### J-118 / J-118 type

Frekvencia / Frequency: **50 Hz**  
Élettartam / Lifetime: **2 000 h**

Színhőmérséklet / Color temperature: **2 700 K**  
Feszültség / Rated voltage: **220–240 V (G4:12 V)**

## Infra izzók / Infra lamps



Feszültség  
Rated voltage: **220–240 V**  
Frekvencia  
Frequency: **50 Hz**  
Átmérő  
Diameter: **125 mm**  
Élettartam  
Lifetime: **3 000 h**

RUBIN Festett vörös reflektor, nikkellel bevont réz foglalat - painted red reflector nickel plated brass cap

SEC átlátszó búrával, nikkellel bevont réz foglalat - with clear cover nickel plated brass cap

Rendelési kód Article number	<b>DEL 1001</b>	<b>DEL 1002</b>	<b>DEL 1003</b>	<b>DEL 1004</b>
Teljesítmény Rated power	<b>150 W</b>	<b>250 W</b>	<b>150 W</b>	<b>250 W</b>
Foglalat / Cap	<b>E27</b>			
Típus / Type	<b>rubin</b>		<b>sec</b>	
Méret / Size	<b>125 × 174 mm</b>			

# AMIT A FÉNYFORRÁSOKRÓL TUDNI ÉRDEMES

## What you should know about lighting sources

**Teljesítmény wattban (W):** A wattot, mint a teljesítmény mértékegységét az izzólámpáknál használták a fénykibocsátásuk meghatározásához. Mivel a modern energiatakarékos és LED fényforrások jóval kevesebb energiát fogyasztanak ugyanakkora fényerő elérése mellett, a wattérték értelmét veszítette. Ma a **lumenértéket használják a fénykibocsátás méréséhez.**

**Fényáram (lm-lumen):** A kibocsátott látható sugárzás mennyisége, az izzó fényerejét mérik ezzel, tehát hogy mennyire erősen világít. Minél erősebb, annál magasabb a lumen értéke.

**Színvisszaadás (CRI):** azt mutatja, hogy egy fényforrás milyen mértékben képes reprodukálni az általa kibocsátott színeket (max. CRI = 100). Minél magasabb a CRI, annál valószínűbb a megvilágított tárgyak színeinek a minősége. *Kiváló CRI100: művészeti galériák, orvosi - nyomdai megvilágítás*  
*Jó CRI80: üzletek, bemutatótermek, éttermek, irodák stb.*  
*Közepes CRI60: biztonsági kivilágítás, raktárak stb.*  
*Gyenge CRI40: közvilágítás*  
*Nagyon gyenge CRI20: útvilágítás*

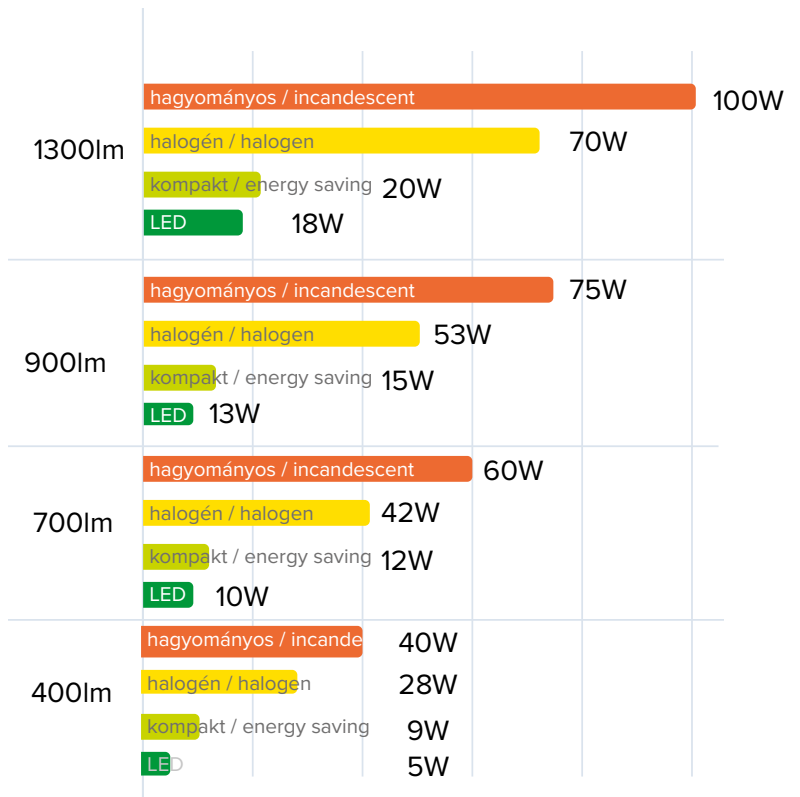

**Színhőmérséklet:** A színhőmérsékletekből adódóan a meleg fehértől (pl gyertyaláng) kezdve egészen a hideg fehérig (kékes fehér) terjed a skála, amikor a ledes izzókról beszélünk.

Daylight, vagy nappali fény:

Napfényes idő egy átlagos napon – 5600 K

Hajnali fény és naplemente – 2500 K-ig is csökkenhet

A közép európai szemnek a legkellemesebb valahol a két érték között található. A melegebb fehér fény a hagyományos izzókhöz jobban hasonlít, otthonosabb érzetet ad. A hidegebb fehér viszont tisztább, rendezettebb hatást kelt.

**Megvilágítási szög:** Az a szög, amelyben a lámpa világít. A hagyományos fényforrások esetében ez 360°-ban elfogadott. Az irányított fényű lámpák esetében ez a szög kisebb. 60° alatti szögnél koncentrált fényről, vagy hangulatvilágításról beszélhetünk, míg 110° fölött már megfelelő elhelyezésnél főfény kiváltására is alkalmasak lehetnek az ilyen lámpák, vagy fényforrások.

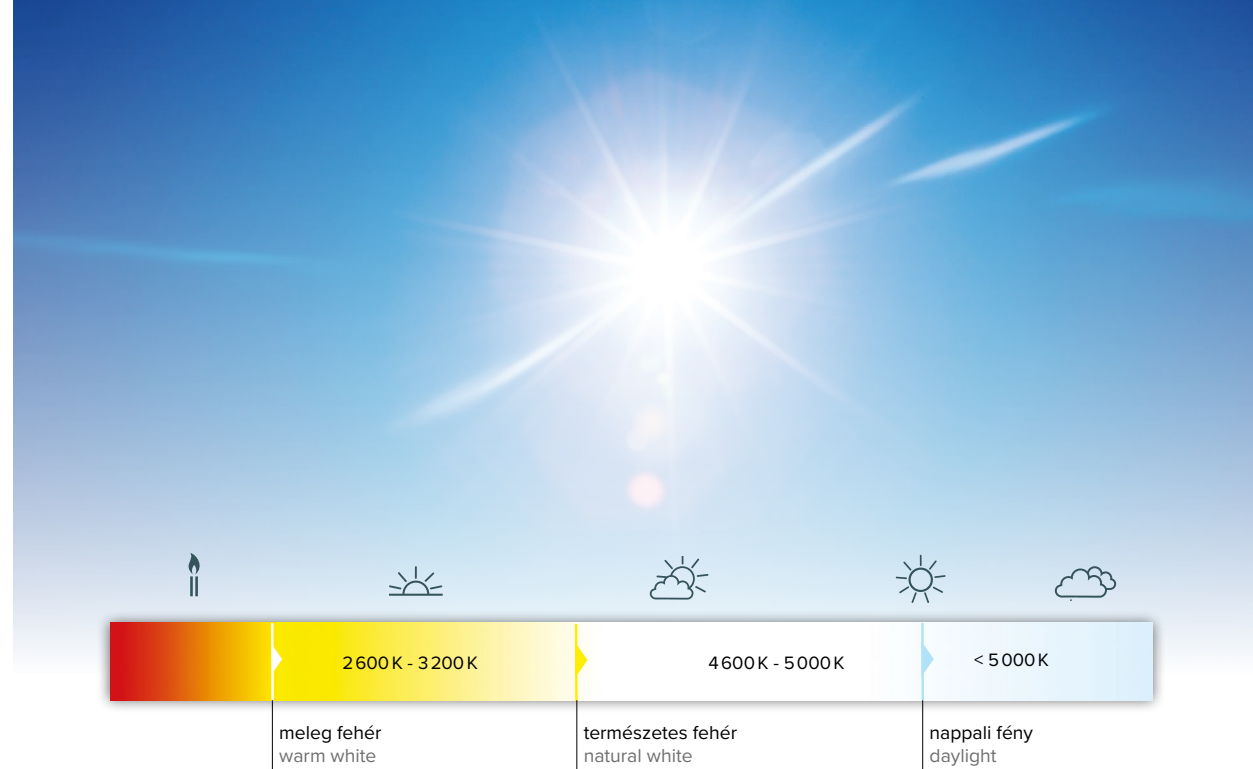

**Power in watt (W):** Watt - as the unit of measure of power - was used in incandescent lamps to determine their light emission. Since modern energy saving and LED light sources consume much less energy while gaining the same brightness, the wattage has lost its meaning. Today, **lumen is used to measure light emission.**

**Luminous flux (lm-lumen):** The amount of visible radiation emitted, the brightness of the bulb is measured with this, so how strongly it is illuminated. A lumen is a measure of the amount of brightness of a lightbulb. The higher the number of lumens, the brighter the lightbulb.

The **color rendering index (CRI)** of a light source is a quantitative measure of its ability to reproduce the colors of various objects faithfully in comparison with an ideal or natural light source (max. CRI = 100). In general terms, CRI is a measure of a light source's ability to show object colors "realistically" or "naturally" compared to a familiar reference source, either incandescent light or daylight. The higher the CRI, the more natural the quantity of the colors of the illuminated object. *Excellent CRI100: art galleries, medical - printing illumination*      *Good CRI80: shops, showrooms, restaurants, offices, etc.*  
*Medium CRI60: safety lighting, warehouses, etc.*      *Weak CRI40: public lighting*  
*Very poor CRI20: road lighting*

**Color temperature:** Due to the color temperatures, the scale ranges from warm white (eg. candle light) to cold white (bluish white),

when talking about light bulbs.

Daylight:

Sunny day on an average day - 5600K

Sunny light and sunset can decrease to 2500K

The most pleasant for the Central European eye is somewhere between the two values. The warmer white light is more similar to traditional bulbs, giving a more homely feeling. The cooler white, however, has a cleaner, more orderly effect.

The **beam angle** of a lamp is the angle at which the light is distributed or emitted. For conventional light sources this is accepted at 360°. In the case of directional lamps this angle is smaller. At an angle below 60°, there is concentrated light or mood lighting, and above 110°, such lamps or light sources may be suitable for replacing the headlight in an appropriate position.

## IP20 LED SZALAGOK / IP20 LED strips



Teljesítmény / m Rated power / m	4,8W		9,6W		12W		14,4W	
Rendelési kód Article number	DEL 1144	DEL 1143	DEL 1225	DEL 1224	DEL 1574	DEL 1575	DEL 1229	DEL 1228
Fényáram Luminosity	240 lm/m		600 lm/m		1200 lm/m		960 lm/m	
Színhőmérséklet Color temp.	2700K	4000K	2700K	4000K	3000K	4000K	2700K	4000K
Chip típusa Chip type	SMD3528				SMD2835		SMD5050	
Chip / m	60		120		120		60	
Névleges feszültség Rated voltage	12V DC							
Vághatóság Cuttability	3 LED							
Sugárzási szög Beam angle	120°							
Élettartam Lifetime	30 000 h							
Csomagolási egység Packing unit	5 m/tekercs							
Méret / Size	8 × 2 × 5 000 mm				10 × 2 × 5 000 mm			

## IP65 LED SZALAGOK / IP65 LED strips



Teljesítmény / m Rated power / m	4,8W		9,6W		12W		14,4W	
Rendelési kód Article number	DEL 1223	DEL 316	DEL 1227	DEL 1226	DEL 1576	DEL 1577	DEL 1232	DEL 1231
Fényáram Luminosity	240 lm/m		600 lm/m		1200 lm/m		960 lm/m	
Színhőmérséklet Color temp.	2700K	4000K	2700K	4000K	3000K	4000K	2700K	4000K
Chip típusa Chip type	SMD3528				SMD2835		SMD5050	
Chip / m	60		120		120		60	
Névleges feszültség Rated voltage	12V DC							
Vághatóság Cuttability	3 LED							
Sugárzási szög Beam angle	120°							
Élettartam Lifetime	30 000 h							
Csomagolási egység Packing unit	5 m/tekercs							
Méret / Size	8 × 3,8 × 5 000 mm				10 × 3,8 × 5 000 mm			



## COB LED SZALAGOK

COB LED strips



Rendelési kód / Article number	<b>DEL 1722</b>	<b>DEL 1723</b>	<b>DEL 1724</b>
Színhőmérséklet / Color temp.	2700 K	4000 K	2700 K
Chip típusa / Chip type	COB		
Chip / m	384		
Névleges feszültség Rated voltage	12V DC		
IP védelem / IP protection	IP20		IP65
Méret / Size	2 x 8 x 5000mm		4 x 8 x 5000mm
Sugárzási szög / Beam angle	120°		
Élettartam / Lifetime	30 000 h		
Vághatóság / Cuttability	41,6 mm		
Csomagolási egység Packing unit	5m / tekercs / roll		



Rendelési kód / Article number	<b>DEL 1725</b>	<b>DEL 1726</b>	<b>DEL 1727</b>
Színhőmérséklet / Color temp.	4000 K		
Chip típusa / Chip type	COB		
Chip / m	384		
Névleges feszültség Rated voltage	12V DC	24V DC	
IP védelem / IP protection	IP65	IP20	IP65
Méret / Size	4 x 8 x 5000mm	2 x 8 x 5000mm	4 x 8 x 5000mm
Sugárzási szög / Beam angle	120°		
Élettartam / Lifetime	30 000 h		
Vághatóság / Cuttability	41,6 mm		
Csomagolási egység Packing unit	5m / tekercs / roll		

Teljesítmény / Rated power: 10 W/m

Fényáram / Luminosity: 1000 lm/m

## RGB LED SZALAGOK

RGB LED strips



Rendelési kód / Article number: **DEL 1230**

Névleges feszültség / Rated voltage: 12V DC

Sugárzási szög / Beam angle: 120°

Méret / Size: 10 x 2 x 5000 mm

Vághatóság / Cuttability: 3 LED

Hajlíthatóság / Flexibility:

2 irányú - 2 way

Rögzítés / Fixing: Ragasztóval vagy alumínium profillal / with tape or with aluminium profile



Rendelési kód / Article number: **DEL 1578**

Névleges feszültség / Rated voltage: 12V DC

Sugárzási szög / Beam angle: 120°

Méret / Size: 10 x 2 x 5000 mm

Vághatóság / Cuttability: 3 LED

Hajlíthatóság / Flexibility:

2 irányú - 2 way

Rögzítés / Fixing: Ragasztóval, vagy alumínium profillal / with tape or with aluminium profile

Adapterrel, RGB távirányítóval / with adapter and RGB controller

## LED SZALAG TELJESÍTMÉNY - ÉS TÁPEGYSÉGTÁBLÁZAT

LED strip rated power table

LED szalag típusa / Type	LED tápegység teljesítménye / LED driver rated power								
	12 W	18 W	24 W	30 W	60 W	75 W	100 W	150 W	250 W
<b>4,8 W / m</b>	2 m	3 m	4 m	5 m	10 m	12,5 m	16,7 m	25 m	41,7 m
<b>9,6 W / m</b>	1 m	1,5 m	2 m	2,5 m	5 m	6,3 m	8,3 m	12,5 m	20,8 m
<b>12 W / m</b>	0,8 m	1,2 m	1,6 m	2 m	4 m	5 m	6,7 m	10 m	16,7 m
<b>14,4 W / m</b>	0,7 m	1 m	1,3 m	1,7 m	3,3 m	4,2 m	5,6 m	8,3 m	13,9 m

# NEON FLEX LED SZALAGOK nem vágható!

Neon flex LED strips not cuttable!

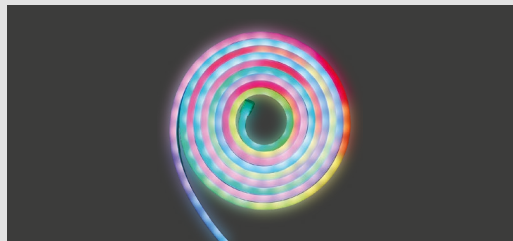

Rendelési kód / Article number	<b>DEL 1636</b>	<b>DEL 1637</b>
Teljesítmény / m / Rated power / m	4,8W	
Fényáram / Luminosity	300lm/m	
Színhőmérséklet / Color temp.	RGB	
Chip típusa / Chip type	SMD2835	
Chip / m	120	
Névleges feszültség / Rated voltage	12V DC	
IP védettség / IP protection	IP65	
Csomagolási egység / Packing unit	3 m / tekercs / roll	5 m / tekercs / roll

tápegység és távirányító tartozék  
power supply and remote control accessory

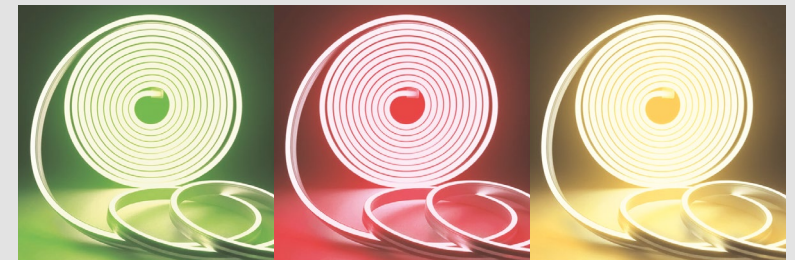

Rendelési kód / Article number	<b>DEL 1641</b>	<b>DEL 1642</b>	<b>DEL 1643</b>
Teljesítmény / m / Rated power / m	6W		
Fényáram / Luminosity	300lm/m		
Színhőmérséklet / Color temp.	zöld / green	piros / red	sárga / yellow
Chip típusa / Chip type	SMD2835		
Chip / m	120		
Névleges feszültség / Rated voltage	12V DC		
IP védettség / IP protection	IP65		
Csomagolási egység / Packing unit	5 m / tekercs / roll		

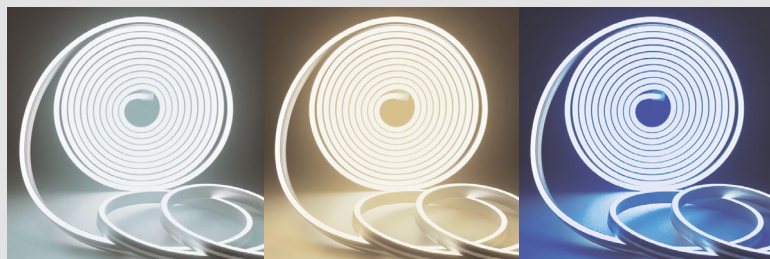

Rendelési kód / Article number	<b>DEL 1638</b>	<b>DEL 1639</b>	<b>DEL 1640</b>
Teljesítmény / m / Rated power / m	6W		
Fényáram / Luminosity	400lm/m	400lm/m	300lm/m
Színhőmérséklet / Color temp.	4000K	3000K	kék / blue
Chip típusa / Chip type	SMD2835		
Chip / m	120		
Névleges feszültség / Rated voltage	12V DC		
IP védettség / IP protection	IP65		
Csomagolási egység / Packing unit	5 m / tekercs / roll		

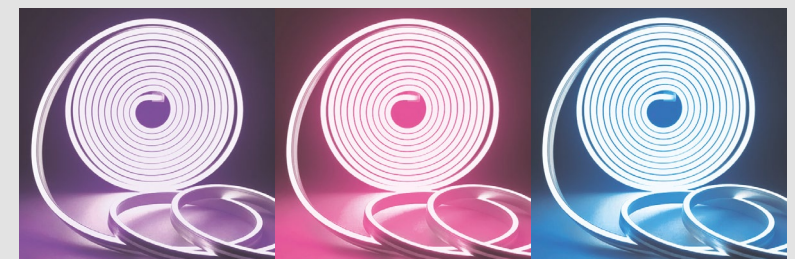

Rendelési kód / Article number	<b>DEL 1644</b>	<b>DEL 1645</b>	<b>DEL 1646</b>
Teljesítmény / m / Rated power / m	6W		
Fényáram / Luminosity	300lm/m		
Színhőmérséklet / Color temp.	lila / purple	pink	jégekék / ice blue
Chip típusa / Chip type	SMD2835		
Chip / m	120		
Névleges feszültség / Rated voltage	12V DC		
IP védettség / IP protection	IP65		
Csomagolási egység / Packing unit	5 m / tekercs / roll		



## LED SZALAG RGB VEZÉRLŐK

LED strip RGB controllers



Rendelési kód / Article number: **DEL 1295**

Bemeneti feszültség / Input Voltage:

12-24 V DC

Max. teljesítmény / Rated power:

72 W (12 V DC) / 144 W (24 V DC)

Frekvencia / Frequency: 433,92 MHz

Kimeneti áramerősség

Output current: 2 A / kimenet / output

Csatornák száma

Number of channels: 3 csatorna / channels

Szín / Color: 16

Vezérlési távolság / Control distance: 8 m

Méret / Size: 63 × 35 × 22 mm



Rendelési kód / Article number: **DEL 1296**

Bemeneti feszültség / Input Voltage:

12-24 V DC

Max. teljesítmény / Rated power:

144 W (12 V DC) / 288 W (24 V DC)

Frekvencia / Frequency: 433,92 MHz

Kimeneti áramerősség

Output current: 4 A / kimenet / output

Csatornák száma

Number of channels: 3 csatorna / channels

Szín / Color: színtárcsás / color wheel

Vezérlési távolság / Control distance: 30 m

Méret / Size: 84 × 64 × 23 mm

LED szalag RGB rádiófrekvenciás erősítő

LED strip RGB RF amplifier



Rendelési kód / Article number: **DEL 1297**

Bemeneti feszültség / Input Voltage:

12-24 V DC

Max. teljesítmény / Rated power:

360 W (12 V DC) / 720 W (24 V DC)

Frekvencia / Frequency: 433,92 MHz

Kimeneti áramerősség / Output current:

10 A / kimenet / output

Csatornák száma / Number of channels:

3 csatorna / channels

Szín / Color: színtárcsás / color wheel

Vezérlési távolság / Control distance: 30 m

Méret / Size: 110 × 90 × 25 mm



Rendelési kód / Article number: **DEL 1298**

Bemeneti feszültség / Input Voltage: 12-24 V DC

Max. teljesítmény / Rated power:

144 W (12 V DC) / 288 W (24 V DC)

Frekvencia / Frequency: 433,92 MHz

Kimeneti áramerősség / Output current:

4 A / kimenet / output

Csatornák száma / Number of channels:

3 csatorna / channels

Méret / Size: 76 × 64 × 24 mm

## LED SZALAG TÁPEGYSÉGEK - IP20

LED strip drivers - IP20

Adapter típusú tápegységek - Adapter type drivers



Rendelési kód / Article number	<b>DEL 1233</b>	<b>DEL 229</b>	<b>DEL 1647</b>	<b>DEL 1648</b>
Teljesítmény / Rated power	12 W	24 W		30 W
Tápfeszültség / Rated voltage	220–240 V AC			
Kimenő feszültség / Voltage output.	12 V DC			
IP védettség / IP protection	IP20			
Szín / Color	fekete / black		fehér / white	
Kimenő áramerősség / Current output	1 A	2 A		2,5 A
Méret / Size	58 × 25 × 48 mm	85 × 45 × 40 mm	69 × 68 × 40 mm	86 × 70 × 45 mm

Nem adapter típusú tápegységek - Non - adapter type drivers



Rendelési kód / Article number	<b>DEL 1234</b>	<b>DEL 1235</b>
Teljesítmény / Rated power	18 W	30 W
Tápfeszültség / Rated voltage	170–250 V AC	
Kimenő feszültség / Voltage output.	12 V DC	
IP védettség / IP protection	IP20	
Kimenő áramerősség / Current output	1,5 A	2,5 A
Méret / Size	115 × 45 × 28 mm	140 × 45 × 28 mm

## Nem adapter típusú tápegységek - Non - adapter type drivers

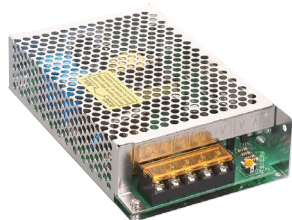

Rendelési kód / Article number: **DEL 1236**  
 Teljesítmény / Rated power: **60 W**  
 Tápfeszültség / Rated voltage: **170–250 V AC**  
 Kimenő feszültség / Voltage output: **12 V DC**  
 IP védelem / IP protection: **IP20**  
 Kimenő áramerősség / Current output: **5 A**  
 Méret / Size: **159×97×38 mm**

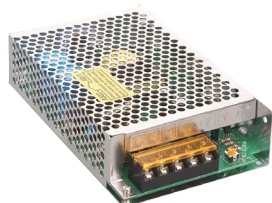

Rendelési kód / Article number: **DEL 1237**  
 Teljesítmény / Rated power: **75 W**  
 Tápfeszültség / Rated voltage: **170–250 V AC**  
 Kimenő feszültség / Voltage output: **12 V DC**  
 IP védelem / IP protection: **IP20**  
 Kimenő áramerősség / Current output: **6,25 A**  
 Méret / Size: **159×97×38 mm**

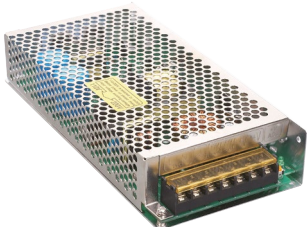

Rendelési kód / Article number: **DEL 1238**  
 Teljesítmény / Rated power: **100 W**  
 Tápfeszültség / Rated voltage: **170–250 V AC**  
 Kimenő feszültség / Voltage output: **12 V DC**  
 IP védelem / IP protection: **IP20**  
 Kimenő áramerősség / Current output: **8,33 A**  
 Méret / Size: **199×98×38 mm**



Rendelési kód / Article number: **DEL 1239**  
 Teljesítmény / Rated power: **150 W**  
 Tápfeszültség / Rated voltage: **170–250 V AC**  
 Kimenő feszültség / Voltage output: **12 V DC**  
 IP védelem / IP protection: **IP20**  
 Kimenő áramerősség / Current output: **12,5 A**  
 Méret / Size: **200×110×50 mm**



Rendelési kód / Article number: **DEL 1240**  
 Teljesítmény / Rated power: **250 W**  
 Tápfeszültség / Rated voltage: **170–250 V AC**  
 Kimenő feszültség / Voltage output: **12 V DC**  
 IP védelem / IP protection: **IP20**  
 Kimenő áramerősség / Current output: **20,83 A**  
 Méret / Size: **215×113×50 mm**

## LED SZALAG TÁPEGYSÉGEK - IP67

### LED strip drivers - IP67



Rendelési kód / Article number	<b>DEL 358</b>	<b>DEL 359</b>	<b>DEL 360</b>
Teljesítmény / Rated power	<b>30 W</b>	<b>60 W</b>	<b>100 W</b>
Tápfeszültség / Rated voltage	<b>170–250 V AC</b>		
Kimenő feszültség / Voltage output	<b>12 V DC</b>		
IP védelem / IP protection	<b>IP67</b>		
Kimenő áramerősség / Current output	<b>2,5 A</b>	<b>5 A</b>	<b>8,3 A</b>
Méret / Size	<b>217×8,5×20 mm</b>	<b>180×68×53 mm</b>	<b>237×72×45 mm</b>

## LED SZALAG KIEGÉSZÍTŐK / LED strip accessories

Rendelési kód / Article number:  
**DEL 1150**

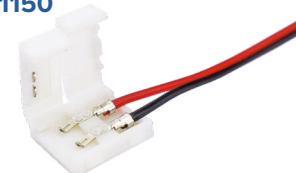

2 pólusú hosszabbító  
 2 poles extension

Rendelési kód / Article number:  
**DEL 1149**



2 pólusú  
 T elágazás  
 2 poles  
 T junction

Rendelési kód / Article number:  
**DEL 1146**



LED szalag rögzítő  
 Fixing clip

Rendelési kód / Article number:  
**DEL 1147**



2 pólusú összekötő  
 2 poles connector

Rendelési kód / Article number:  
**DEL 1148**



2 pólusú 90°-os ív  
 2 poles 90° bend

## LED ALUMÍNÍUM PROFILSÍN SZETT

LED aluminium profile kit

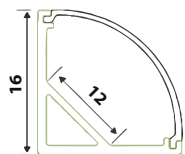
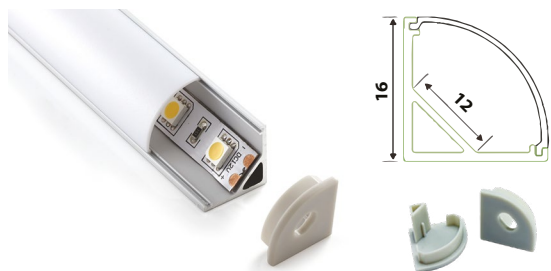

Rendelési kód / Article number:

**DEL 1486**

A szett tartalma: 2db rögzítő és 2db végzáró / Set contains: 2pcs Fixing + 2pcs end cap  
Méret / Size: 1 000 mm × 16 mm × 12 mm

Sarki felszereléshez  
For corner installation

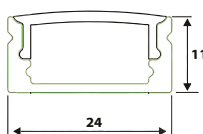

Rendelési kód / Article number:

**DEL 1487**

A szett tartalma: 2db rögzítő és 2db végzáró / Set contains: 2pcs Fixing + 2pcs end cap  
Méret / Size: 1 000 mm × 24 mm × 11 mm

Falon kívüli felszereléshez  
For surface mount installation

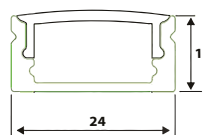
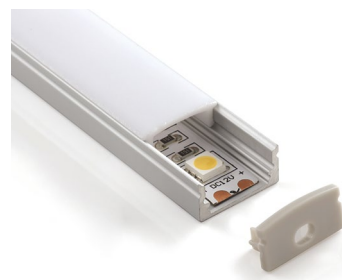

Rendelési kód / Article number:

**DEL 1488**

A szett tartalma: 4db rögzítő és 2db végzáró / Set contains: 4pcs Fixing + 2pcs end cap  
Méret / Size: 2 000 mm × 24 mm × 11 mm

Falon kívüli felszereléshez  
For surface mount installation

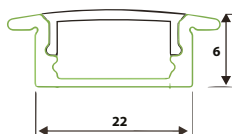

Rendelési kód / Article number:

**DEL 1489**

A szett tartalma: 2db rögzítő és 2db végzáró / Set contains: 2pcs Fixing + 2pcs end cap  
Méret / Size: 1 000 mm × 22 mm × 6 mm

Süllyesztett felszereléshez  
For recessed installation

## SÜLLYESZTETT, KERESZT LED PANELEK

Recessed, rounded LED panel lights



**DEL 1266 (3 000 K), DEL 1267 (4 000 K)**

Teljesítmény / Rated power: 3 W   
Méret / Size: a: 85 mm b: 75 mm c: 20 mm   
Fényáram / Luminosity: 210 lm

**DEL 1270 (3 000 K), DEL 1271 (4 000 K)**

Teljesítmény / Rated power: 6 W   
Méret / Size: a: 120 mm b: 110 mm c: 20 mm   
Fényáram / Luminosity: 420 lm



**DEL 1274 (3 000 K), DEL 1275 (4 000 K)**

Teljesítmény / Rated power: 12 W   
Méret / Size: a: 170 mm b: 160 mm c: 20 mm   
Fényáram / Luminosity: 840 lm

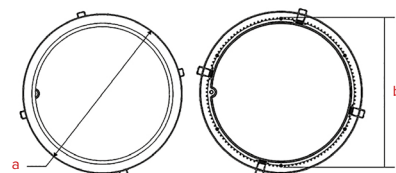

**DEL 1278 (3 000 K), DEL 1279 (4 000 K)**

Teljesítmény / Rated power: 18 W   
Méret / Size: a: 225 mm b: 205 mm c: 20 mm   
Fényáram / Luminosity: 1 260 lm



**DEL 1413 (3 000 K), DEL 1414 (4 000 K)**

Teljesítmény / Rated power: 24 W   
Méret / Size: a: 300 mm b: 280 mm c: 20 mm   
Fényáram / Luminosity: 1 800 lm

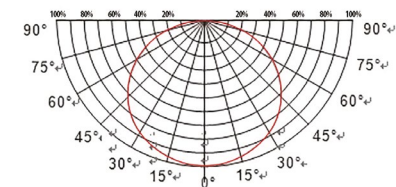

Várható élettartam / Lifetime: 30 000 h

Névleges feszültség / Rated voltage: 110–265 V AC / 50-60 Hz

Sugárzási szög / Beam angle: 180°

LED típusa / LED type: SMD2835

A lámpatest a tápegységet tartalmazza! / The lamp includes LED driver!



## SÜLLYESZTETT, NÉGYSZÖGLETES LED PANELEK

Recessed, squared LED panel lights



### DEL 1268 (3 000 K), DEL 1269 (4 000 K)

Teljesítmény / Rated power: 3 W   
 Méret / Size: a: 85 mm b: 75 mm c: 20 mm  
 Fényáram / Luminosity: 210 lm

### DEL 1272 (3 000 K), DEL 1273 (4 000 K)

Teljesítmény / Rated power: 6 W   
 Méret / Size: a: 120 mm b: 110 mm c: 20 mm  
 Fényáram / Luminosity: 420 lm



### DEL 1276 (3 000 K), DEL 1277 (4 000 K)

Teljesítmény / Rated power: 12 W   
 Méret / Size: a: 170 mm b: 160 mm c: 20 mm  
 Fényáram / Luminosity: 840 lm

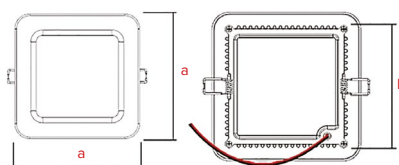

### DEL 1280 (3 000 K), DEL 1281 (4 000 K)

Teljesítmény / Rated power: 18 W   
 Méret / Size: a: 225 mm b: 210 mm c: 20 mm  
 Fényáram / Luminosity: 1260 lm



### DEL 1415 (3 000 K), DEL 1416 (4 000 K)

Teljesítmény / Rated power: 24 W   
 Méret / Size: a: 300 mm b: 280 mm c: 20 mm  
 Fényáram / Luminosity: 1800 lm

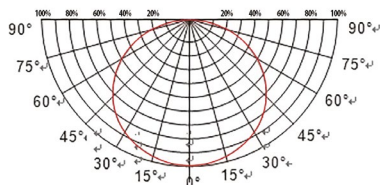

A lámpatest beépített LED fényforrást tartalmaz, amely nem cserélhető!  
 The lamp contains integrated LED light source, which cannot be replaced.

## FALON KÍVÜLI LED PANELEK

Surface mount LED panel lights



### DEL 1325 (3 000 K), DEL 1326 (4 000 K)

Teljesítmény / Rated power: 6 W   
 Méret / Size: 120 × 40 mm  
 Fényáram / Luminosity: 420 lm

### DEL 1329 (3 000 K), DEL 1330 (4 000 K)

Teljesítmény / Rated power: 12 W   
 Méret / Size: 170 × 40 mm  
 Fényáram / Luminosity: 840 lm

### DEL 1333 (3 000 K), DEL 1334 (4 000 K)

Teljesítmény / Rated power: 18 W   
 Méret / Size: 225 × 40 mm  
 Fényáram / Luminosity: 1260 lm

### DEL 1337 (3 000 K), DEL 1338 (4 000 K)

Teljesítmény / Rated power: 24 W   
 Méret / Size: 300 × 40 mm  
 Fényáram / Luminosity: 1680 lm

### DEL 1327 (3 000 K), DEL 1328 (4 000 K)

Teljesítmény / Rated power: 6 W   
 Méret / Size: 120 × 120 × 40 mm  
 Fényáram / Luminosity: 420 lm

### DEL 1331 (3 000 K), DEL 1332 (4 000 K)

Teljesítmény / Rated power: 12 W   
 Méret / Size: 170 × 170 × 40 mm  
 Fényáram / Luminosity: 840 lm

### DEL 1335 (3 000 K), DEL 1336 (4 000 K)

Teljesítmény / Rated power: 18 W   
 Méret / Size: 225 × 225 × 40 mm  
 Fényáram / Luminosity: 1260 lm

### DEL 1339 (3 000 K), DEL 1340 (4 000 K)

Teljesítmény / Rated power: 24 W   
 Méret / Size: 300 × 300 × 40 mm  
 Fényáram / Luminosity: 1680 lm



A lámpatest beépített LED fényforrást tartalmaz, amely nem cserélhető!  
 The lamp contains integrated LED light source, which cannot be replaced.  
 A lámpatest a tápegységet tartalmazza!  
 The lamp includes LED driver!

Várható élettartam / Lifetime: 30 000 h  
 Sugárzási szög / Beam angle: 180°

Névleges feszültség / Rated voltage: 110–265 V AC / 50-60 Hz  
 LED típusa / LED type: SMD2835

## LED PANELEK / LED panel lights



### LED backlit panel 600 × 600

Rendelési kód / Article number:

**DEL 1649**

Méret / Size: 595 mm × 595 mm × 24 mm

Sugárzási szög / Beam angle: 120°

Névleges teljesítmény / Rated power: 40 W 

Fényáram / Luminosity: 3 600 lm

Várható élettartam / Lifetime: 30 000 h

Névleges feszültség / Rated voltage: 220–240V AC / 50–60 Hz

Színhőmérséklet / Color temp.: 4 000 K

IP védettség / IP protection: IP20

A backlit panel előnye az edgelit/slim panelekkel szemben, hogy kedvezőbb árú, jobb hőelvezetésű. Hátránya, hogy vastagabbak a slim paneleknél, általában 35 mm. Azonban a DEL1649 LED panelünk csak **24 MM VASTAGSÁGÚ**, és **A MEGHAJTÓ A PANELOLDALÁHOZ VAN RÖGZÍTVE**, így a legtöbb kiemelő kerettel kompatibilis.

Advantages of the backlit panels compared to edgelite/slim panels: better price, more effective heat dissipation. Disadvantage: thicker than slim panels, usually 35 mm thick. However our LED panel DEL1649 is just **24 mm thick**, and **the driver is mounted on the side of the panel**, which makes the panel compatible with almost all surface mounted frame.

## LED PANELEK / LED panel lights



Várható élettartam / Lifetime: 30 000 h  
Névleges feszültség / Rated voltage: 100–240V AC / 50–60 Hz  
Színhőmérséklet / Color temp.: 4 000 K  
Sugárzási szög / Beam angle: 85°  
IP védettség / IP protection: IP20

Beépítési lehetőségek:  
Álmennyezetbe süllyeszthető, függeszthető,  
mennyezetre szerelhető.

Installation possibilities:  
Replace the plaster false ceiling, suspended  
to the ceiling, mounted on the ceiling or the wall.

A lámpatest beépített LED fényforrást  
tartalmaz, amely nem cserélhető!  
The lamp contains integrated LED light source,  
which cannot be replaced.

A lámpatest a tápegységet tartalmazza!  
The lamp includes LED driver!

### LED panel 600 × 600

Rendelési kód / Article number:

**DEL 1356**

Méret / Size: 595 mm × 595 mm × 8 mm

Ledek száma / Number of LEDs: 240 × SMD4014

Névleges teljesítmény / Rated power: 48 W 

Fényáram / Luminosity: 3 400 lm

### LED panel 1200 × 300

Rendelési kód / Article number:

**DEL 1357**

Méret / Size: 1195 mm × 295 mm × 8 mm

Ledek száma / Number of LEDs: 240 × SMD4014

Névleges teljesítmény / Rated power: 48 W 

Fényáram / Luminosity: 3 400 lm

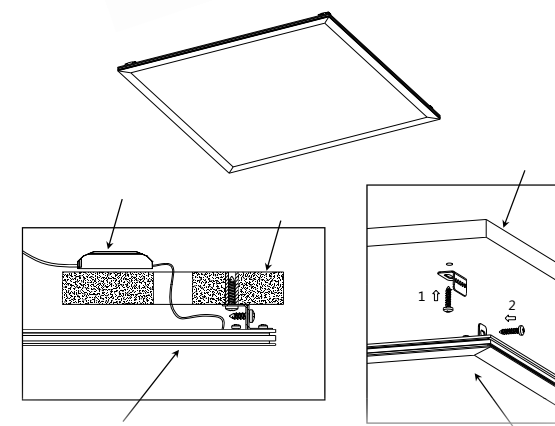

A rögzítőfület a csomagolás tartalmazza.  
Fixing clips are included in the package.

LED panel kiemelő keret / Surface mount frame

Rendelési kód / Article number: **DEL 1358**

Méret / Size: **600 × 600 × 50 mm** alumínium (fehér / white)

Rendelési kód / Article number: **DEL 1359**

Méret / Size: **1200 × 300 × 50 mm** alumínium (fehér / white)



Függeszték / Hanging kit

Rendelési kód / Article number:

**DEL 1019**

Egy szett minden mérethez.

One kit is suitable for all sizes.

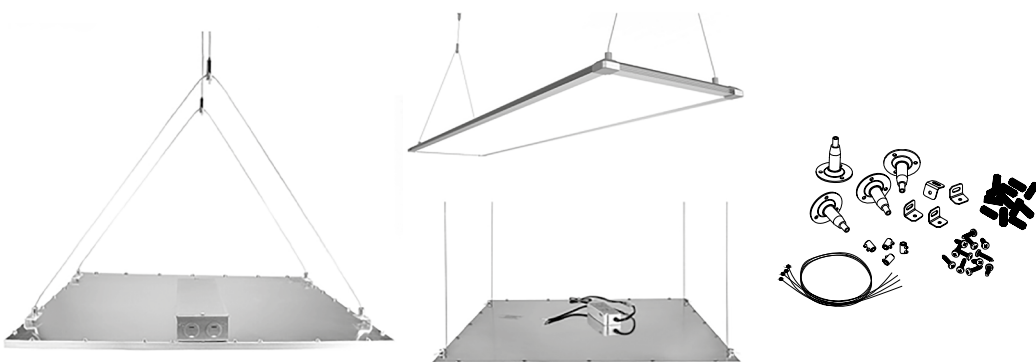

### Beépítési lehetőségek / Installation possibilities:

- Leggyakoribb beépítési lehetőség az álmennyezetbe süllyesztés. Az így felhelyezett LED panelek kiváló alternatívát jelentenek a megszokott fénycsöves tükrös armatúrákkal szemben. Az álmennyezeti felszereléshez nincs szükség külön tartozékra. - A panel közvetlenül falra vagy mennyezetre szerelhető konzol segítségével. - Magasabb belterű helyiségekben vagy mélyebbre eresztett megvilágításhoz ideális megoldás a függesztékes megoldás.

Panelekhez vásárolható kiegészítő tartókról érdeklődjön munkatársainknál!

- The most common installation option is to put the LED lights in the false ceiling. That kind of recessed LED panels are an excellent alternative to conventional louver fittings with fluorescent tubes. The installation into the ceiling does not need any separate accessory. - The panel can be installed directly on the wall or ceiling using a console. - Suspension is an ideal solution in premises with higher inner height or in case of deep hanging lightings.

In any questions about the accessories for the panels please contact us!

## LED FÉNYCSÖRE ELŐKÉSZÍTETT TÜKRÖS RÁCSOS LÁMPATESTEK

Louver fitting prepared for LED tubes

Rendelési kód / Article number	<b>DEL 1496</b>	<b>DEL 1502</b>
Névleges feszültség / Rated voltage	220–240 V AC / 50-60 Hz	
Méret / Size	1222 × 295 × 75 mm	613 × 613 × 75 mm



Névleges feszültség

Rated voltage: **220–240 V, 50 Hz**

Anyag / Material:

**Hidegen hengerelt acél 0,4 mm,  
Dupla parabolás kivitel**  
Cold rolled steel 0,4 mm,  
Double parabolic design

IP védetség

IP protection: **IP20**

Foglalat / Cap:

**G13**

Egyoldalú bekötésű LED fénycsőre előkészített lámpa.

The lamp prepared for single-ended LED tubes.



## LED BÚTORVILÁGÍTÓK / LED cabinet lights

### LED 9W OPÁL / LED 9W opal

Rendelési kód / Article number: **DEL 1409** - kapcsoló nélkül / without switch

Rendelési kód / Article number: **DEL 1411** - kapcsolóval / with switch

LED típusa / LED type: 48×2835SMD

Fényáram / Luminosity: 810 lm

Méret / Size: 573×21×20 mm

### LED 18W OPÁL / LED 18W opal

Rendelési kód / Article number: **DEL 1410** - kapcsoló nélkül / without switch

Rendelési kód / Article number: **DEL 1412** - kapcsolóval / with switch

LED típusa / LED type: 96×2835SMD

Fényáram / Luminosity: 1620 lm

Méret / Size: 1173×21×20 mm



A termékek a soroló készletet, a betáplálási vezetékét és a rögzítő füleket tartalmazzák.  
Connection cables, input cables and fixing clips are included in the kit.

Anyaga / Material: Fém ház, PC búra / Metal body PC cover

Névleges feszültség / Rated voltage: 220–240 V

Színhőmérséklet / Color temp.: 4000 K

Sugárzási szög / Beam angle: 120°



## LED BÚTORVILÁGÍTÓ SZETTEK LED cabinet light sets

Rendelési kód / Article number: **DEL 1728** 

Teljesítmény / Power: 3 x 1,5 W

Fényerősség / Luminosity: 3 x 135 lm

Színhőmérséklet / Color temp.: 4000 K

Névleges feszültség / Rated voltage: DC 12 V

Sugárzási szög / Beam angle: 120°

Élettartam / Lifetime: 30000 h

Méret / Size: 300 x 35 x 6,2 mm (3db)

Anyaga / Material: Alumínium + PC

Funkciók / Functions:

3 különböző hosszban használható / Can be used in 3 lengths

Érintés nélkül, kézmozdulattal kapcsolható / Touchless, hand gesture switch

Szabályozható fényerő / Adjustable brightness



Csomag tartalma / Package contents:

3db 30cm hosszú bútorvilágító / 3pcs 30cm long cabinet lights

12V hálózati adapter / 12V adapter

Összekötő csatlakozók / Connectors

Csavarok, kétoldalú ragasztó / Screws, double sided tape

A lámpatest beépített LED fényforrást tartalmaz, amely nem cserélhető!

The lamp contains integrated LED light source, which cannot be replaced.

## LED BÚTORVILÁGÍTÓ SZETTEK LED cabinet light sets

Rendelési kód / Article number: **DEL 1729** 

Teljesítmény / Power: 5 W

Fényerősség / Luminosity: 380 lm

Színhőmérséklet / Color temp.: 4000 K

Névleges feszültség / Rated voltage: DC 12 V

Sugárzási szög / Beam angle: 120°

Élettartam / Lifetime: 30000 h

Méret / Size: 500 x 25 x 9 mm

Anyaga / Material: Alumínium + PC

Funkciók / Functions:

Szabályozható fényerő / Adjustable brightness

Érintéssel kapcsolható / Touch switch

Csomag tartalma / Package contents:

1db 50cm hosszú bútorvilágító / 1pc 50cm long cabinet lights

12V hálózati adapter / 12V adapter

Rögzítő klip, csavarok / Mounting clip, screws

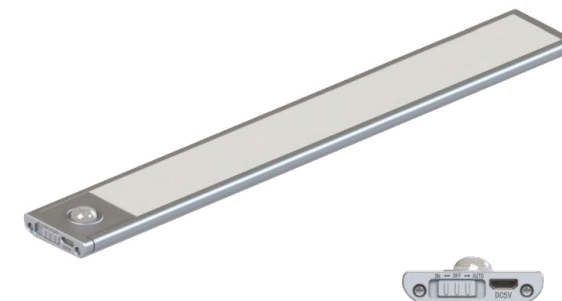

Rendelési kód / Article number	<b>DEL 1730</b>	<b>DEL 1731</b>
Teljesítmény / Power	1,5 W	2,5 W
Fényerősség / Luminosity	85 lm	150 lm
Színhőmérséklet / Color temp.	4000 K	
Akkumulátor / Battery	3,7 V 1100 mAh	3,7 V 2200 mAh
Méret / Size	300 x 40 x 9 mm	500 x 40 x 9 mm
Anyaga / Material	Alumínium + PC	

Mozgás-, és fényérzékelő szenzorral. Automatikusan bekapcsol a világítás, ha mozgást érzékel sötét környezetben.  
With motion, and light sensor. Automatically lights on when detecting motion in dark environment.

A lámpához tartozék a 2db fém rögzítőfül, amely egyik oldala kétoldalú ragasztóval van ellátva.  
The package includes 2pcs metal mounting clips with double sided tape.

A lámpatest mágnesesen kapcsolódik a fém rögzítőfülhez. Töltés idejére könnyedén levehető a rögzítés helyéről.  
The cabinet light is connected to metal mounting clip by magnet. The light can be easily removed from the mounting clip for charging.

## LED LÁMPATESTEK / LED lighting fixtures

### LED Nelly kerek lámpatest - OPÁL / Rounded lighting fittings opal

Rendelési kód Article number	DEL 1050	DEL 1051	DEL 1052 mozgásérzékelővel with motion sensor
Névleges feszültség Rated voltage	100–240 V AC / 50-60 Hz		
Névleges teljesítmény Rated power	14 W	30 W	10 W
Fényáram / Luminosity	1400 lm	2 500 lm	900 lm
LEDek száma Number of LEDs	144 × SMD2835	288 × SMD2835	156 × SMD2835
Méret / Size	d = 270 × 100 mm	d = 362 × 100 mm	d = 270 × 100 mm

Színhőmérséklet / Color temperature: 4000 K  
Védettség / IP protection: IP54  
Várható élettartam / Lifetime: 30 000 h

Sugárzási szög / Beam angle: 180°  
Anyaga / Material: ABS+PC

A lámpatest beépített LED fényforrást tartalmaz, amely nem cserélhető!  
The lamp contains integrated LED light source, which cannot be replaced.

A lámpatest a tápegységet tartalmazza! / The lamp includes LED driver!

Bel- és kültéri alkalmazásra. Falra, vagy mennyezetre szerelhető.  
For indoor and outdoor use. Can be assembled both on wall and on ceiling.

### DEL 1052MOZG

LED Nelly mikrohullámú mozgásérzékelővel / With microwave motionsensor

Bekapcsolási időtartam / Time delay (adjustable): 30 s - 12 min

Érzékelési távolság / Detection distance: 7 m



## Tápegység / Driver

Névleges feszültség / Rated voltage: 100–240 V AC / 50-60 Hz

Rendelési kód / Article number: DEL 1050E

Névleges teljesítmény / Rated power: 14 W

Rendelési kód / Article number: DEL 1051E

Névleges teljesítmény / Rated power: 30 W

Rendelési kód / Article number: DEL 1052E

Névleges teljesítmény / Rated power: 10 W



## Sissy kerek lámpatest OPÁL / Rounded lighting fitting opal

Anyaga / Material: PMMA búra - Fém alj

PMMA cover - Metal base

IP védettség / IP protection IP20

Színvisszaadás / Color

rendering Ra: ≥ 80

A lámpatest beépített LED fényforrást tartalmaz, amely nem cserélhető!  
The lamp contains integrated LED light source, which cannot be replaced.

A lámpatest a tápegységet tartalmazza!  
The lamp includes LED driver!



Rendelési kód Article number	DEL 1251	DEL 1252
Névleges feszültség Rated voltage	220-265 V AC / 50-60 Hz	
Névleges teljesítmény Rated power	14 W	28 W
Sugárzási szög / Beam angle	180°	
Fényáram / Luminosity	1000 lm	2000 lm
Színhőmérséklet Color temp.	4000 K	
LEDek száma Number of LEDs	88 × 0,2 W SMD2835	159 × 0,2 W SMD2835
Várható élettartam / Lifetime	30 000 h	
Méret / Size	290 × 50 mm	380 × 50 mm

# JAZZY LED LÁMPATESTEK

## JAZZY LED LIGHTING FIXTURES

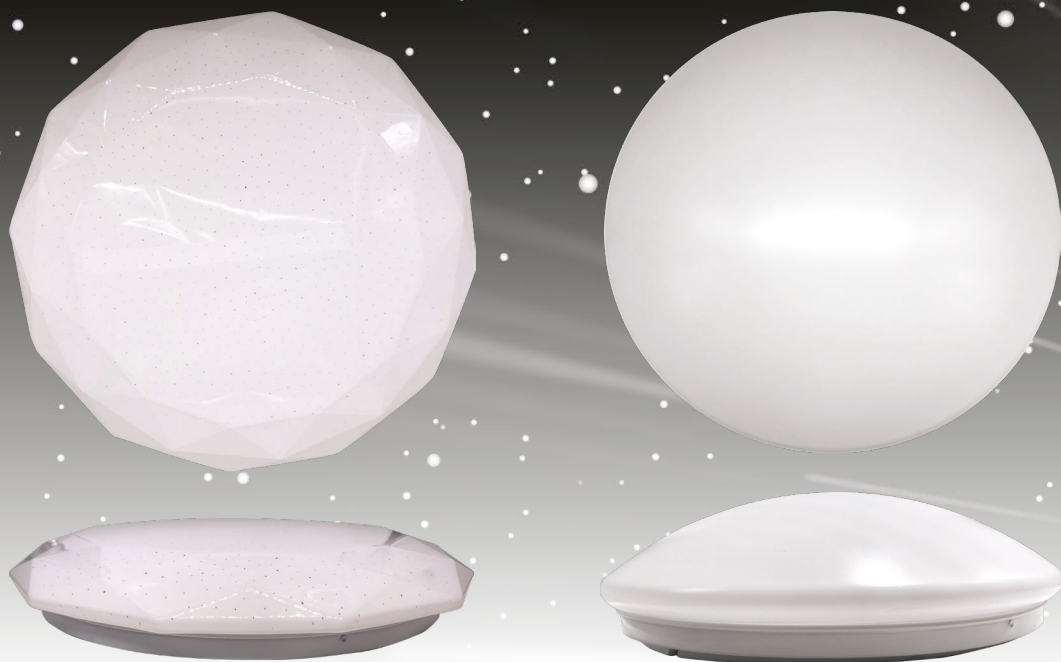

Rendelési kód Article number	DEL 1612	DEL 1613	DEL 1614
Névleges teljesítmény Rated power	18 W	24 W	36 W
Fényáram / Luminosity	1300lm	1560lm	2800lm
Névleges feszültség Rated voltage	220-240 V AC / 50-60Hz		
Sugárzási szög / Beam angle	120°		
Színhőmérséklet / Color temp.	4000K		
Várható élettartam / Lifetime	25 000 h		
Méret / Size	d= 300 × 75 mm	d= 380 × 100 mm	d= 500 × 100 mm
Búra forma Cover shape	gyémánt / diamond	kerek / round	
Búra típusa Cover type	csillogó / shiny	opál / opal	csillogó / shiny
IP védelem IP protection	IP20		
Anyaga / Material	műanyag búra - fém alj / plastic cover - metal base		

Rendelési kód Article number	DEL 1615	DEL 1616
Névleges teljesítmény Rated power	24 W	48 W
Fényáram / Luminosity	1560lm	3600lm
Névleges feszültség Rated voltage	220-240 V AC / 50-60Hz	
Sugárzási szög / Beam angle	120°	
Színhőmérséklet / Color temp.	RGB + CCT (3000K / 4000K / 6000K)	
Várható élettartam / Lifetime	25 000 h	
Méret / Size	d= 380 × 75 mm	d= 600 × 100 mm
Búra forma Cover shape	gyémánt / diamond	kerek / round
Búra típusa Cover type	csillogó / shiny	
IP védelem IP protection	IP20	
Anyaga / Material	műanyag búra - fém alj / plastic cover - metal base	

A lámpatest beépített LED fényforrást tartalmaz, amely nem cserélhető!  
The lamp contains integrated LED light source, which cannot be replaced.  
A lámpatest a tápegységet tartalmazza!  
The lamp includes LED driver!



## IP VÉDETT LÁMPATESTEK

Lamps with IP protection

LED Jazzy IP44 mennyezeti lámpa

LED Jazzy IP44 ceiling lamp



Rendelési kód / Article number	<b>DEL1747</b>	<b>DEL1748</b>	<b>DEL1749</b>
Búra típusa / Cover type	opál / opal	csillag / star	opál / opal
Névleges feszültség / Rated voltage	220-240 V AC / 50-60 Hz		
Névleges teljesítmény / Rated power	18 W	24 W	36 W
Fényáram / Luminosity	1440 lm	1920 lm	2880 lm
Színhőmérséklet / Color temp.	4 000 K		
Sugárzási szög / Beam angle	120°		
Várható élettartam / Lifetime	25 000 h		
Méret / Size	d=330 x 80 mm	d=380 x 90 mm	d=380 x 90 mm
Anyaga / Material	műanyag búra - fém alj / plastic cover - metal base		
IP védetség / IP protection	IP44		

### LED Porto lámpatest / LED Porto lighting fitting



Rendelési kód / Article number: **DEL 1480**  
 Teljesítmény / Rated power: 24 W   
 LEDek száma / Number of LEDs: 125 x 2835SMD  
 Fényáram / Luminosity: 1900lm ± 10%  
 Színvisszaadás / Color rendering: Ra>80  
 Színhőmérséklet / Color temperature: 4 000 K  
 IP védetség / IP protection: IP54  
 Méret / Size: 350 x 115 mm

### LED Nicki lámpatest / LED Nicki lighting fitting



Rendelési kód / Article number: **DEL 1481**  
 Teljesítmény / Rated power: 20 W   
 LEDek száma / Number of LEDs: 100 x 2835SMD  
 Fényáram / Luminosity: 1600lm ± 10%  
 Színvisszaadás / Color rendering: Ra>80  
 Színhőmérséklet / Color temperature: 4 000 K  
 IP védetség / IP protection: IP65  
 Méret / Size: 300 x 130 mm

Várható élettartam / Lifetime: 25 000 h

Sugárzási szög / Beam angle: 120°

Feszültség / Rated voltage: 180–240 V AC

Frekvencia / Frequency: 50/60 Hz

Anyaga / Material: PC

A lámpatest beépített LED fényforrást tartalmaz, amely nem cserélhető!  
 The lamp contains integrated LED light source, which cannot be replaced.  
 A lámpatest a tápegységet tartalmazza! / The lamp includes LED driver!

### Gaby lámpatest

Gaby lighting fitting



Rendelési kód / Article number: **DEL 306**  
 Teljesítmény / Rated power: max. 60 W  
 Foglalat / Cap: E27  
 Méret / Size: 270 x 100 mm

Feszültség / Rated voltage: 220–240 V  
 Elektronikus előtéttel / With electronic ballast  
 Anyaga / Material: ABS alj és PC fedél / ABS base, PC cover  
 Frekvencia / Frequency: 50 Hz  
 IP védetség / IP protection: IP54

### Porto lámpatest / Porto lighting fitting

Rendelési kód / Article number: **DEL 435**

Teljesítmény / Rated power: max. 60 W  
 Foglalat / Cap: E27  
 IP védetség / IP protection: IP54  
 Méret / Size: 273 x 92 mm  
 Opál búrával / With opal cover

Feszültség / Rated voltage: 220–240 V

Frekvencia / Frequency: 50 Hz

Anyaga / Material: ABS alj és PC fedél / ABS base, PC cover



### Nicki lámpatest

Nicki lighting fitting



Rendelési kód / Article number: **DEL 307**  
 IP védetség / IP protection: IP65  
 Teljesítmény / Rated power: max. 2 x 25 W  
 Foglalat / Cap: 2 x E27

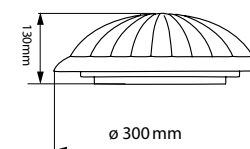

Feszültség / Rated voltage: 220–240 V

Frekvencia / Frequency: 50 Hz

Anyaga / Material: ABS alj és PC fedél / ABS base, PC cover

# HAJÓLÁMPÁK

## Bulkhead fittings



### LED Hajólámpa / LED bulkhead fitting



Rendelési kód / Article number	DEL 1540	DEL 1541
Névleges teljesítmény Rated power	8 W	12 W
Fényáram / Luminosity	800 lm	1080 lm
Méret / Size	d = 160 × 64 mm	d = 160 × 64 mm

Rendelési kód / Article number	DEL 1542	DEL 1543
Névleges teljesítmény Rated power	12 W	15 W
Fényáram / Luminosity	1 000 lm	1200 lm
Méret / Size	177 × 86 × 57 mm	200 × 100 × 57 mm

Anyag / Material: PC búra - PC alj / PC cover - PC base  
 IP védetség / IP protection: IP54  
 Színvisztaadás / Color rendering: Ra ≥ 80  
 Névleges feszültség / Rated voltage: 220–240 V AC / 50-60 Hz  
 Színhőmérséklet / Color temperature: 4 000 K  
 Sugárzási szög / Beam angle: 120°  
 Várható élettartam / Lifetime: 30 000 h



### Hajólámpa / Bulkhead fitting



Rendelési kód / Article number: **DEL 366**  
 Rács típusa / Type of bar: műanyag / plastic  
 Méret / Size: 185 × 125 × 115 mm  
 Szín / Color: fehér / white



Rendelési kód / Article number: **DEL 368**  
 Rács típusa / Type of bar: fém / metal  
 Méret / Size: 185 × 125 × 115 mm  
 Szín / Color: szürke / grey

Névleges feszültség / Rated voltage: 220–240 V, 50 Hz  
 IP védetség / IP protection: IP44  
 Foglalat / Cap type: E27, 60 W  
 PP alj / PP base  
 Ütésálló üvegbúra / Shockproof glass cover  
 Fehér és szürke színben / White and grey color

### Szuzy lámpatest / Suzy lighting fitting



Rendelési kód / Article number: **DEL 619**  
 Típusa / Type of cover: átlátszó / transparent  
 Méret / Size: 225 × 105 mm



Rendelési kód / Article number: **DEL 620**  
 Típusa / Type of cover: opál / opal  
 Méret / Size: 225 × 105 mm

Névleges feszültség / Rated voltage: 220–240 V, 50 Hz  
 IP védetség / IP protection: IP44  
 Foglalat / Cap type: E27, 100 W  
 ABS alj, üveg búra / ABS base, glass cover  
 Opál és átlátszó kivitelben / Opal and clear types

### Búrák / Covers 205 × 55 mm

Rendelési kód / Article number: **DEL 619B**  
 Típusa / Type of cover: átlátszó búra / transparent cover

Rendelési kód / Article number: **DEL 620B**  
 Típusa / Type of cover: opál búra / opal cover

# LED REFLEKTOROK

## LED floodlights

### KÉSZLET EREJÉIG - SELLOUT

A lámpatest beépített LED fényforrást tartalmaz, amely nem cserélhető!  
The lamp contains integrated LED light source, which cannot be replaced.



Rendelési kód / Article number:

**DEL 1444**



Teljesítmény / Rated power: **10 W**

Méret / Size: **115 x 106 x 35 mm**

Fényáram / Luminosity: **800 lm**

Rendelési kód / Article number:

**DEL 1446**



Teljesítmény / Rated power: **20 W**

Méret / Size: **150 x 127 x 35 mm**

Fényáram / Luminosity: **1600 lm**

Rendelési kód / Article number:

**DEL 1448**



Teljesítmény / Rated power: **30 W**

Méret / Size: **185 x 175 x 35 mm**

Fényáram / Luminosity: **2400 lm**

Rendelési kód / Article number:

**DEL 1449**



Teljesítmény / Rated power: **50 W**

Méret / Size: **210 x 185 x 8 mm**

Fényáram / Luminosity: **4000 lm**

### Mozgásérzékelővel

With motion sensor

Érzékelési szög / Detection angle: **120°**

Érzékelési távolság / Detection distance: **2-8 m**

Rendelési kód / Article number:

**DEL 1445**

Teljesítmény / Rated power: **10 W**

Méret / Size: **115 x 106 x 35 mm**

Fényáram / Luminosity: **800 lm**

Rendelési kód / Article number:

**DEL 1447**

Teljesítmény / Rated power: **20 W**

Méret / Size: **150 x 127 x 35 mm**

Fényáram / Luminosity: **1600 lm**

Rendelési kód / Article number:

**DEL 1478**

Teljesítmény / Rated power: **30 W**

Méret / Size: **185 x 175 x 35 mm**

Fényáram / Luminosity: **2400 lm**

Várható élettartam / Lifetime: **30 000 h**

Névleges feszültség / Rated voltage: **220-240 V AC / 50-60 Hz**

Teljesítménytényező / Power factor: **>0.98**

Fényhasznosítás / Light efficiency: **80 lm/W**

Sugárzási szög / Beam angle: **120°**

IP védelem / IP protection: **IP65**

Színhőmérséklet / Color temp.: **4000 K**



Rendelési kód / Article number:

**DEL 1715**

Teljesítmény / Rated power: **30 W**

Méret / Size: **144 x 125 x 26,3 mm**

Fényáram / Luminosity: **2400 lm**

Színhőmérséklet / Color temp.: **4000 K**

Rendelési kód / Article number:

**DEL 1711**

Teljesítmény / Rated power: **10 W**

Méret / Size: **106 x 115 x 35 mm**

Fényáram / Luminosity: **800 lm**

Színhőmérséklet / Color temp.: **4000 K**

Rendelési kód / Article number:

**DEL 1717**

Teljesítmény / Rated power: **50 W**

Méret / Size: **190 x 151,5 x 27 mm**

Fényáram / Luminosity: **4000 lm**

Színhőmérséklet / Color temp.: **4000 K**

### Mozgásérzékelővel

With motion sensor

Érzékelési szög / Detection angle: **120°**

Érzékelési távolság / Detection distance: **2-8 m**

Rendelési kód / Article number:

**DEL 1712**

Teljesítmény / Rated power: **10 W**

Méret / Size: **93,5 x 146 x 50 mm**

Fényáram / Luminosity: **800 lm**

Színhőmérséklet / Color temp.: **4000 K**

Rendelési kód / Article number:

**DEL 1714**

Teljesítmény / Rated power: **20 W**

Méret / Size: **123,5 x 172 x 50 mm**

Fényáram / Luminosity: **1600 lm**

Színhőmérséklet / Color temp.: **4000 K**

Rendelési kód / Article number:

**DEL 1716**

Teljesítmény / Rated power: **30 W**

Méret / Size: **142,5 x 193 x 53 mm**

Fényáram / Luminosity: **2400 lm**

Színhőmérséklet / Color temp.: **4000 K**



Várható élettartam / Lifetime: **30 000 h**

Névleges feszültség / Rated voltage: **AC200V-240V / 50 Hz**

Sugárzási szög / Beam angle: **120°**

IP védelem / IP protection: **IP65**





## LED reflektor beépített sorkapoccsal

### LED floodlights with built in terminal block



Rendelési kód / Article number: **DEL 1632**  
 Teljesítmény / Rated power: **10 W**   
 Fényáram / Luminosity: **800 lm**  
 Méret / Size: **141x117x37 mm**

Rendelési kód / Article number: **DEL 1633**  
 Teljesítmény / Rated power: **20 W**   
 Fényáram / Luminosity: **1 600 lm**  
 Méret / Size: **150x125x37 mm**



Rendelési kód / Article number: **DEL 1635**  
 Teljesítmény / Rated power: **100 W**   
 Fényáram / Luminosity: **8 000 lm**  
 Méret / Size: **290x283x41 mm**

Mozgásérzékelővel  
 Rendelési kód / Article number: **DEL 1634**  
 Teljesítmény / Rated power: **20 W**   
 Fényáram / Luminosity: **1 600 lm**  
 Méret / Size: **150x165x37 mm**

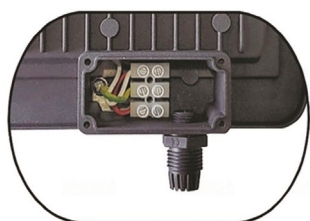

Névleges feszültség / Rated voltage: **220-240 V AC / 50-60 Hz**  
 Színhőmérséklet / Color temp.: **4 000 K**  
 Sugárzási szög / Beam angle: **120°**  
 Várható élettartam / Lifetime: **25 000 h**  
 IP védettség / IP protection: **IP65**

**CCT lámpatestek:** azaz állítható színhőmérsékletű LED lámpatestek, amelyek hideg és meleg fehér LED chip-eket tartalmaznak. A lent megadott Kelvin értékek közül választható ki a kívánt színhőmérséklet.

**CCT lamps:** these are lamps with adjustable color temperature, which include warm white and cold white LED chips. The color temperature can be chosen from the specified Kelvin values below.



Rendelési kód / Article number:

**DEL 1718**

Teljesítmény / Rated power: **30 W**   
 Méret / Size: **135 x 106 x 23 mm**  
 Fényáram / Luminosity: **2 400 lm**  
 Színhőmérséklet / Color temp.: **3 000 K / 6 000 K**



Rendelési kód / Article number:

**DEL 1719**

Teljesítmény / Rated power: **50 W**   
 Méret / Size: **196 x 141 x 28 mm**  
 Fényáram / Luminosity: **4 000 lm**  
 Színhőmérséklet / Color temp.: **3 000 K / 6 000 K**



Rendelési kód / Article number:

**DEL 1720**

Teljesítmény / Rated power: **100 W**   
 Méret / Size: **271 x 201 x 32 mm**  
 Fényáram / Luminosity: **8 000 lm**  
 Színhőmérséklet / Color temp.: **3 000 K / 4 000 K / 6 000 K**



Rendelési kód / Article number:

**DEL 1721**

Teljesítmény / Rated power: **150 W**   
 Méret / Size: **310 x 235 x 35 mm**  
 Fényáram / Luminosity: **12 000 lm**  
 Színhőmérséklet / Color temp.: **3 000 K / 4 000 K / 6 000 K**

Várható élettartam / Lifetime: **30 000 h**

Névleges feszültség / Rated voltage: **AC 220-240 V**

Sugárzási szög / Beam angle: **120°**

IP védettség / IP protection: **IP65**



20W hordozható LED reflektor *bluetooth hangszóróval*  
20W portable LED floodlight with *bluetooth speaker*

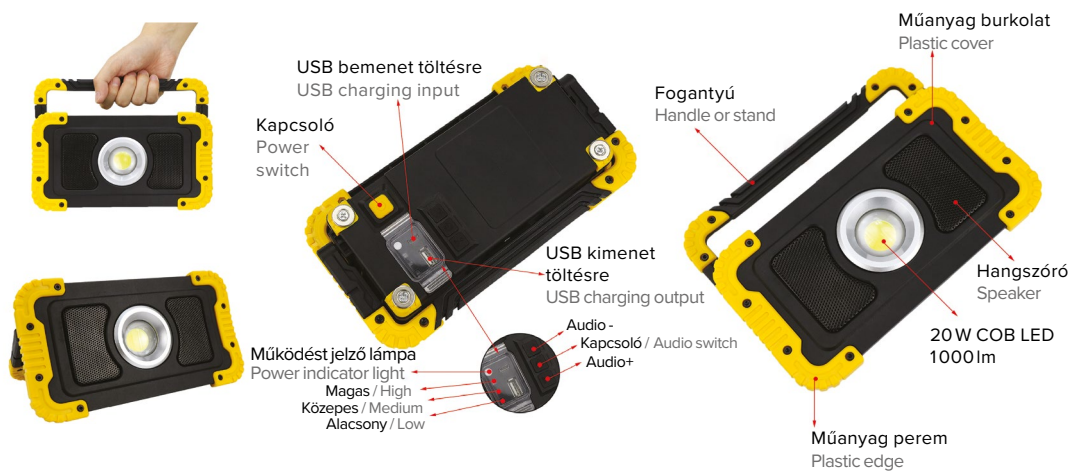

Rendelési kód / Article number: **DEL 1555**  
Méret / Size: 230 × 127 × 61.6 mm  
Várható élettartam / Lifetime: 30 000 h  
Akkumulátor / Battery: 8 000 mAh Lithium  
IP védelem / IP protection: IP54  
Színhőmérséklet / Color temp.: 6 500 K  
Külső akkumulátor funkció / Power bank function

Fényáram / Luminosity: 1 000 lm  
Max. üzemidő / Working time: 15 óra / hours  
Anyaga / Material: műanyag / plastic  
Sugárzási szög / Beam angle: 120°  
Tartozék / Accessory: USB kábel / cable  
Töltöttség jelzővel / With charging indicator

## 20W hordozható LED reflektor / 20W portable LED floodlight

Rendelési kód / Article number:  
Méret / Size: 172 × 127 × 46 mm  
Akkumulátor / Battery: 4 400 mAh Lithium

**DEL 1554**  
Fényáram / Luminosity: 1000 lm

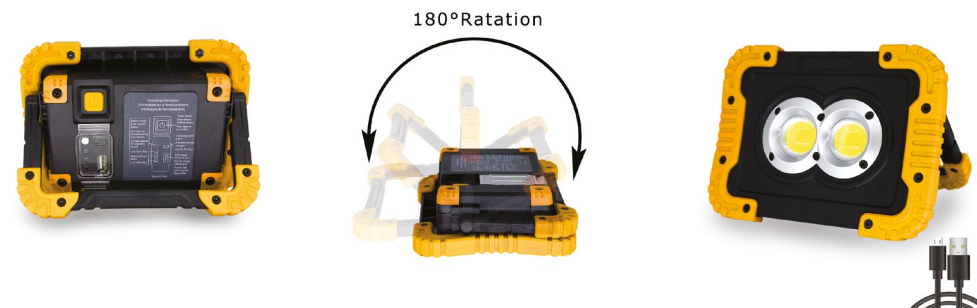

## 20W hordozható LED reflektor, 2 forgatható fejjel 20W portable LED floodlight with 2 rotatable heads

Rendelési kód / Article number:  
Méret / Size: 200 × 135 × 60 mm  
Fényáram / Luminosity: 850 lm  
Akkumulátor / Battery: 5 000 mAh Lithium

Várható élettartam / Lifetime: 30 000 h  
Üzemidő / Working time: 100%: 4-5 óra / hours 50%: 8-9 óra / hours  
Anyaga / Material: műanyag / plastic  
IP védelem / IP protection: IP54  
Sugárzási szög / Beam angle: 120°  
Színhőmérséklet / Color temp.: 6 500 K  
Tartozék / Accessory: USB kábel / Cable  
Külső akkumulátor funkció / Power bank function  
Töltöttség jelzővel / With charging indicator





## HORDOZHATÓ LED REFLEKTOROK

Portable LED floodlights

IP65 hordozható LED reflektorok / IP65 portable LED floodlights



Rendelési kód / Article number:

**DEL 1600**

Teljesítmény / Rated power: **20 W**  
 Méret / Size: a: 298 mm, b: 184 mm; c: 160 mm  
 Fényáram / Luminosity: 1200 lm  
 Üzemidő egy feltöltéssel / Working time with one charge.: 2 - 3 óra/h  
 Akkumulátor típusa / Battery type: 2 db 8,4 V, 2200 mAh Lithium

Rendelési kód / Article number:

**DEL 1601**

Teljesítmény / Rated power: **30 W**  
 Méret / Size: a: 392 mm, b: 244 mm; c: 225 mm  
 Fényáram / Luminosity: 1800 lm  
 Üzemidő egy feltöltéssel / Working time with one charge.: 2 - 3 óra/h  
 Akkumulátor típusa / Battery type: 4 db 8,4 V, 2200 mAh Lithium

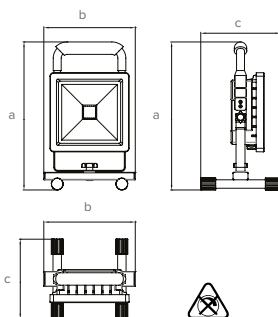

A lámpatest beépített LED fényforrást tartalmaz, amely nem cserélhető!  
 The lamp contains integrated LED light source, which cannot be replaced.



Várható élettartam / Lifetime: 30 000 h  
 Névleges feszültség / Rated voltage: 100-240 V AC / 50-60 Hz  
 Teljesítménytényező / Power factor: >0.98  
 Feltöltési idő / Charging time: 4 - 5 óra / hours  
 Anyaga / Material: **Alumínium**  
 Sugárzási szög / Beam angle: 120°  
 Tartozékok / Accessories:  
 Színhőmérséklet / Color temp.: 6 000 K  
 szivargyújtó / 12 V és hálózati adapter 220 - 240 V  
 12 V car charger and 220 - 240 V charger  
 Akkumulátor élettartama / Battery lifetime: 500 töltés / charges

Rendelési kód / Article number:

**DEL 1710**

Teljesítmény / Rated power: **20 W**   
 Méret / Size: 330 x 220 x 50 mm  
 Fényáram / Luminosity: 1200 lm  
 Üzemidő egy feltöltéssel / Working time with one charge.: 2 - 3 óra/h  
 Akkumulátor típusa / Battery type: 2 db 8,4 V, 4000 mAh Lithium



## HORDOZHATÓ HALOGÉN REFLEKTOROK

Portable halogen floodlights

**KÉSZLET EREJÉIG - SELLOUT**



Biztonsági rács  
 Safety bars

Fogantyú a biztonságos fogáshoz  
 Grip for safe holding

Rendelési kód / Article number:

**DEL 823 - 120 W**

Rendelési kód / Article number:

**DEL 824 - 400 W**

Névleges feszültség / Rated voltage : 220 - 240 V, 50 Hz  
 IP Védettség / IP protection: IP44  
 Foglalat / Cap type: R7s halogén / R7s halogen  
 Izzó hossza / Length of lighting source:  
 78 mm (120 W); 118 mm (400 W)

Hőálló üveg előlap / Refractory glass cover  
 Alumínium öntvény ház / Aluminium base

H05RN-F3×11,8m  
 vezetékkel  
 Assembled with  
 H05RN-F 3×11,8m  
 long cable

120 W

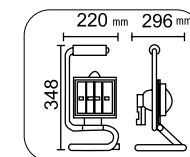
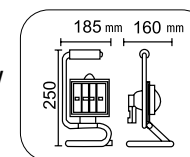

400 W

## ÁLLVÁNYOS HALOGÉN REFLEKTOROK

Halogen floodlights with stand

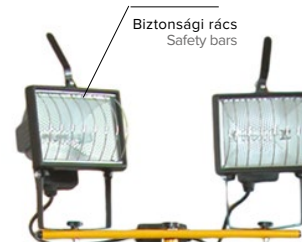

Biztonsági rács  
 Safety bars

Névleges feszültség / Rated voltage: 220 - 240 V, 50 Hz  
 IP Védettség / IP protection: IP44  
 Foglalat / Cap type: R7s halogén / R7s halogen  
 Izzó hossza / Length of lighting source:  
 118 mm (400 W)

Hőálló üveg előlap / Refractory glass cover  
 Alumínium öntvény ház / Aluminium base  
 Három lábón álló stabil kivitel  
 Standing on three legs, stable design  
 Gyors, könnyű összeszerelhetőség  
 Quick easy assembling

**KÉSZLET EREJÉIG - SELLOUT**

Rendelési kód / Article number:

**DEL 826 - 2×400 W**



Állítható magasság:  
 0,8 - 1,5 m-ig  
 Adjustable height:  
 0,8 - 1,5 m

H05RN-F 3×13m  
 hosszú vezetékkel  
 Assembled with  
 H05RN-F 3 m cable

Kábeltartó az állványon  
 Bracket for cable  
 on the stand



## ÁLLVÁNYOS LED REFLEKTOROK

LED floodlights with stand

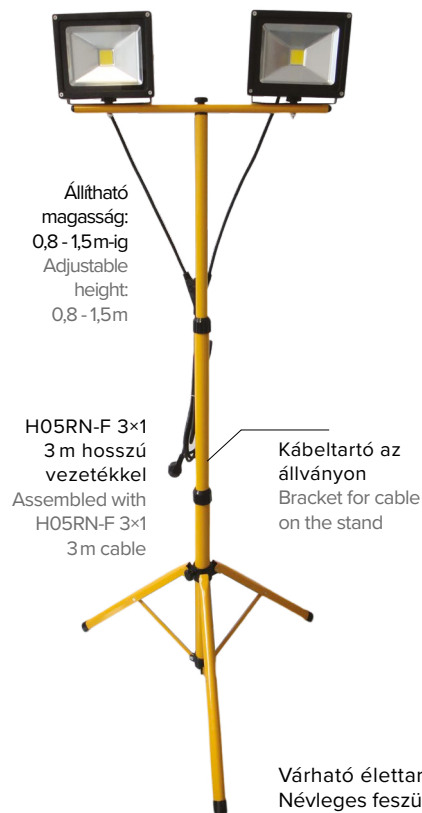

2×10W állványos LED reflektor  
2×10W LED floodlights with stand

Rendelési kód / Article number: **DEL 1434**   
Fényáram / Luminosity: 1400lm

2×20W állványos LED reflektor  
2×20W LED floodlights with stand

Rendelési kód / Article number: **DEL 1435**   
Fényáram / Luminosity: 2800lm

Várható élettartam / Lifetime: 30 000 h  
Névleges feszültség / Rated voltage: 100 – 240V AC / 50-60Hz  
Teljesítménytényező / Power factor: >0.98  
Anyaga / Material: Alumínium / Aluminium  
IP védettség / IP protection: IP65  
Színhőmérséklet / Color temp.: 4 000K

Alumínium öntvény ház / Aluminium base  
Három lábon álló stabil kivitel / Standing on three legs, stable design  
Gyors, könnyű összeszerelhetőség / Quick easy assembling

A lámpatest beépített LED fényforrást tartalmaz, amely nem cserélhető!  
The lamp contains integrated LED light source, which cannot be replaced.

## LED POR- ÉS PÁRAMENTES LÁMPATESTEK

LED Water- and dustproof lamps

Rendelési kód / Article number	DEL 1200	DEL 1650	DEL 1366
Névleges feszültség / Rated voltage	85 – 265 V AC		
Névleges teljesítmény / Rated power	36 W	36 W	60 W
Sugárzási szög / Beam angle	180°		
Fényáram / Luminosity	3 000lm	3 600lm	5 200lm
Színhőmérséklet / Color temp.	6 000K	4 000K	
Várható élettartam / Lifetime	30 000 h		
Méret / Size	1200×86×65 mm		1500×86×65 mm



Anyag / Material: PC búra - ABS alj / PC cover - ABC base  
IP védettség / IP protection IP65

A lámpatest a tápegységet tartalmazza!  
The lamp includes LED driver!  
A lámpatest beépített LED fényforrást tartalmaz, amely nem cserélhető!  
The lamp contains integrated LED light source, which cannot be replaced.

LED fénycsőre előkészített por- és páramentes lámpatest  
Water- and dustproof lamps prepared for LED tubes

	PP-2×36W méret	PP-2×58W méret
Rendelési kód / Article number	<b>DEL 1610</b>	<b>DEL 1611</b>
Méret / Size	1270×166×100 mm	1578×166×100 mm
Névleges feszültség / Rated voltage	220 – 240 V AC / 50-60Hz	
Anyag / Material	PC búra - ABS alj / PC cover - ABS base	
IP védettség / IP protection	IP65	
Foglalat / Cap	G13	



Egyoldalú bekötésű LED fénycsőre előkészített lámpa. Előtétet nem tartalmaz.  
The lamp prepared for single-ended LED tubes. The lamp includes LED driver!

## BEÉPÍTHETŐ SPOTLÁMPA KERETEK

### Spotlight frames

Beépíthető LED spotlámpa cserélhető fényforrással  
Recessed LED spotlight with replaceable light source

#### DEL 1550

Szín / Color: **nikkel**



#### DEL 1551

Szín / Color: **fehér / white**

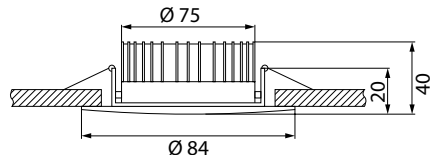

Névleges feszültség / Rated voltage: **220-240V AC / 50-60 Hz**

Névleges teljesítmény / Rated power: **7W**

Sugárzási szög / Beam angle: **120°**

Fényáram / Luminosity: **600 lm**

Színhőmérséklet / Color temp.: **4000K**

Várható élettartam / Lifetime: **30 000 h**

Méret / Size: **84 x 40 mm**

Kivágási méret / Installation hole size: **d=75 mm**

Anyaga / Material: **Alumínium + műanyag**  
**Aluminium + plastic**

#### DEL 1550B

Cserélhető LED betét DEL1550/1551-  
hez Replaceable LED part for  
DEL1550/1551



Süllyesztett, kerek spotkeret, kiegészítő világítással  
Recessed, rounded spot with additional lights



Rendelési kód / Article number:

**DEL 1425**

Színhőmérséklet  
Color temp.: **3 000 K**

Méret / Size:

Kivágási méret / Cut out size: **90 x 22 mm**

IP védelem / IP protection: **IP20**

Foglalat / Cap: **GU10**

**Kiegészítő világítás / Additional light:**

Fényáram / Luminosity: **220 lm**

Rendelési kód / Article number:

**DEL 1426**

Színhőmérséklet  
Color temp.: **6 000 K**

Méret / Size:

Kivágási méret / Cut out size: **d=65 mm**

IP védelem / IP protection: **IP20**

Foglalat / Cap: **GU10**

## BEÉPÍTHETŐ SPOTLÁMPA KERETEK

### Spotlight frames

Billenthető LED spotlámpa keretek  
Moveable LED spotlight frames



Rendelési kód / Article number:

**DEL 1561**

Méret / Size:

**d=90 x 29 mm**

Kivágási méret / Cut hole:

**d=75 mm**

Szín / Color:

**fehér / white**

Foglalat / Cap:

**GU10 (MR16) - nem tartozék**

IP védelem / IP protection:

**IP20**

Anyag / Material:

**műanyag / plastic**

**Csak LED fényforrással használható (max. 15 W)**

**Use with LED light source only (max. 15 W)**



Rendelési kód / Article number:

**DEL 1562**

Méret / Size:

**93 x 93 x 45 mm**

Kivágási méret / Cut hole:

**d=75 mm**

Szín / Color:

**fehér / white**

Foglalat / Cap:

**GU10 (MR16) - nem tartozék**

IP védelem / IP protection:

**IP20**

Anyag / Material:

**műanyag / plastic**

**Csak LED fényforrással használható (max. 15 W)**

**Use with LED light source only (max. 15 W)**

Süllyesztett Fix LED spotlámpa keretek  
Recessed Fix LED spotlight frames



Rendelési kód / Article number:

**DEL 1564**

Méret / Size:

**d=93 x 53 mm**

Kivágási méret / Cut hole:

**d=85 mm**

Szín / Color:

**fehér / white**

Foglalat / Cap:

**GU10 (MR16) - nem tartozék**

IP védelem / IP protection:

**IP20**

Anyag / Material:

**műanyag / Plastic**

**Csak LED fényforrással használható (max. 15 W)**

**Use with LED light source only (max. 15 W)**



Rendelési kód / Article number:

**DEL 1563**

Méret / Size:

**93 x 93 x 53 mm**

Kivágási méret / Cut hole:

**d=85 mm**

Szín / Color:

**fehér / white**

Foglalat / Cap:

**GU10 (MR16) - nem tartozék**

IP védelem / IP protection:

**IP20**

Anyag / Material:

**műanyag / plastic**

**Csak LED fényforrással használható (max. 15 W)**

**Use with LED light source only (max. 15 W)**

## Fix fémkeretek / Fix metal frames

Rendelési kód / Article number:

**DEL 1091**

Szín / Color:  
fehér / white



Rendelési kód / Article number:

**DEL 1093**

Szín / Color:  
matt króm / matt chrome



Névleges feszültség / Rated voltage: 12 V  
Foglalat / Cap: GU5.3 (MR16)

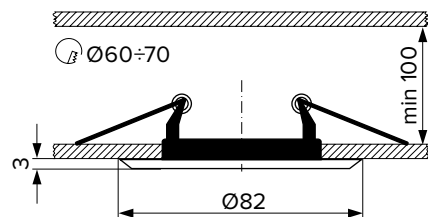

Rendelési kód / Article number:

**DEL 1092**

Szín / Color:  
króm / chrome



Rendelési kód / Article number:

**DEL 1094**

Szín / Color:  
antikolt / antiqued



Teljesítmény / Rated power: max. 50 W  
IP védelem / IP protection: IP20

## Billenthető fémkeretek Moveable metal frames

Rendelési kód / Article number:

**DEL 1095**

Szín / Color:  
fehér / white



Rendelési kód / Article number:

**DEL 1097**

Szín / Color:  
matt króm / matt chrome

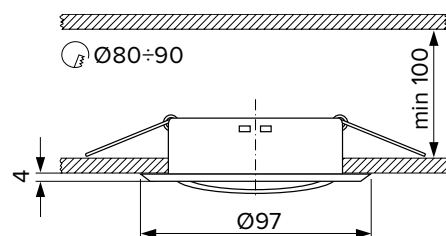

Névleges feszültség / Rated voltage: 12 V  
Teljesítmény / Rated power: max. 50 W  
Foglalat / Cap: GU5.3 (MR16)  
IP védelem / IP protection: IP20

Rendelési kód / Article number:

**DEL 1096**

Szín / Color:  
króm / chrome



## KÜLTÉRI LED LÁMPATESTEK

Garden LED lamps

# Roby

A lámpatest beépített LED fényforrást tartalmaz, amely nem cserélhető!  
The lamp contains integrated LED light source, which cannot be replaced.  
A lámpatest a tápegységet tartalmazza!  
The lamp includes LED driver!



Rendelési kód / Article number:

**DEL 1490**

Méret / Size: 232 × 194 × 162 mm  
alsó felfogatással / standing up



Rendelési kód / Article number:

**DEL 1491**

Méret / Size: 232 × 194 × 85 mm  
lefelé nyitott / opened



Rendelési kód / Article number:

**DEL 1492**

Méret / Size: 232 × 194 × 162 mm  
felső felfogatással / standing down



Rendelési kód / Article number:

**DEL 1493**

Méret / Size: 1000 × 170 mm  
álló / standing

Névleges feszültség / Rated voltage:

220–240 V

Frekvencia / Frequency:

50 Hz

Névleges teljesítmény / Rated power:

8 W

Fényáram / Luminosity:

450 lm

LEDek száma / Number of LEDs:

COB LED

Színvisszaadás / Color rendering:

CRI > 70

IP védelem / IP protection:

IP44

Anyaga / Material:

Lángálló PP test - PC búra /

Flame retardant PP body - PC cover



# LEDkata

## Kata flat

Rendelési kód / Article number:

**DEL 1552**

Névleges feszültség / Rated voltage: 220–240 V AC / 50-60 Hz  
Névleges teljesítmény / Rated power: 2 × 3 W **G A**  
Sugárzási szög / Beam angle: 2 × 120°  
Fényáram / Luminosity: 450 lm  
Színhőmérséklet / Color temp.: 4000 K  
Méret / Size: 115 × 90 × 29 mm  
Színvisszaadás / Color rendering: CRI > 70  
Anyaga / Material: Alumínium ház /  
Aluminium base  
Üveg búra / Glass cover  
IP54

IP védettség / IP protection:



## Kata round

Rendelési kód / Article number:

**DEL 1553**

Névleges feszültség / Rated voltage: 220–240 V AC  
Frekvencia / Frequency: 50-60 Hz  
Névleges teljesítmény / Rated power: 2 × 3 W **G A**  
Sugárzási szög / Beam angle: 2 × 120°  
Fényáram / Luminosity: 500 lm  
Színhőmérséklet / Color temp.: 4000 K  
Méret / Size: 132 × 90 × 78 mm  
Színvisszaadás / Color rendering: CRI > 70  
Anyaga / Material: Alumínium ház  
Aluminium base  
PC búra / PC cover  
IP54

IP védettség / IP protection:



## MENNYEZETI ÉS FALI LÁMPATESTEK

Ceiling and wall lamps

KÉSZLET EREJÉIG - SELLOUT

### LED Laura lámpatestek / LED Laura lighting fitting



**DEL 1482**

Névleges feszültség / Rated voltage: 220–240 V AC  
Frekvencia / Frequency: 50 / 60 Hz  
Teljesítmény / Rated power: 7 W **G A**  
Fényáram / Luminosity: 385 lm ± 10%  
Színvisszaadás / Color rendering: Ra > 80  
Színhőmérséklet / Color temperature: 4000 K  
Sugárzási szög / Beam angle: 120°  
Anyaga / Material: PC  
IP védettség / IP protection: IP20

Méret / Size: **DEL 1482** d=250 mm,  
**DEL 1483** 250 × 250 mm



**DEL 1483**

A lámpatest beépített LED fényforrást tartalmaz, amely nem cserélhető!  
The lamp contains integrated LED light source, which cannot be replaced.

Várható élettartam  
Lifetime: 25 000 Hrs

### FALI LÁMPATEST OPÁL / Rounded wall lamp opal

Rendelési kód / Article number: **DEL 1399**



Névleges feszültség / Rated voltage: 220–240 V, 50 Hz  
Foglat / Cap: E27 max. 60 W  
IP védettség / IP protection: IP20  
Méret / Size: d= 250 mm / 250 × 250 mm  
Üveg búra / Glass cover  
Alumínium alj / Aluminium base

### KEREK, OPÁL / Rounded, opal

Rendelési kód / Article number: **DEL 1400**



## MOZGÁSÉRZÉKELŐK, ALKONYKAPCSOLÓK

Motion sensors, light control switches

Mozgásérzékelők 180° / Motion sensors 180°



Rendelési kód / Article number:

**DEL 625**

Szín / Color: **fehér / white**

**DEL 946**

Szín / Color: **fekete / black**



Méret / Size: **51×48,5×23 mm**

IP védetség / IP protection: **IP44**

Érzékelési távolság

Detection distance: **6 m**

Bekapcsolási időtartam

Time delay: **8 sec-8 min**

Kapcsolási teljesítmény / Rated power: **1200 W**



Rendelési kód / Article number:

**DEL 1254**

Méret / Size: **85×90×65 mm**

IP védetség

IP protection: **IP44**

Szín / Color: **fehér / white**

Érzékelési távolság

Detection distance: **8 m**

Bekapcsolási időtartam

Time delay: **10 s - 12 min**

Kapcsolási teljesítmény / Rated power: **1200 W**

Felszerelési magasság / Installation height: **1,8 - 2,5 m**

Mozgásérzékelők 360° / Motion sensors 360°



Rendelési kód / Article number:

**DEL 626**

Méret / Size: **52×38,5×35 mm**

IP védetség / IP protection: **IP20**

Szín / Color: **fehér / white**

Érzékelési távolság

Detection distance: **6 m**

Bekapcsolási időtartam

Time delay: **8 sec-8 min**

Kapcsolási teljesítmény

Rated power: **1200 W**



Rendelési kód / Article number:

**DEL 1255**

Méret / Size: **115×23 mm**

IP védetség

IP protection: **IP20**

Szín / Color: **fehér / white**

Érzékelési távolság

Detection distance: **6 m**

Bekapcsolási időtartam

Time delay: **10 sec - 15 min**

Kapcsolási teljesítmény

Rated power: **2 000 W**

Felszerelési magasság / Installation height: **2,2 - 4 m**

Feszültség / Rated voltage: **220–240 V, 50 Hz**

Változtatható fényérzékenység

Adjustable light sensitivity

Érzékelhető mozgási sebesség

Detection motion speed: **0,6-1,5 m/s**

Teljesítmény felvétel / Power consumption: **0,45 W**

Környezeti hőmérséklet

Operating temperature: **-10C°- +40C°**

Maximális páratartalom

Maximum working humidity: **93%**



Alkonykapcsoló / Light control switch

Rendelési kód / Article number: **DEL 1256**

Méret / Size: **69×108×37 mm**

IP védetség / IP protection: **IP44**

Szín / Color: **szürke / grey**

Névleges áramerősség

Rated current: **10 A**

Névleges feszültség / Rated voltage:

**220- 240V AC**

Fényérzékenység / Ambient light:

**<3 - 500 Lux / állítható / adjustable**

Béépített időzítő / Built-in timer: **1-9 ó/h**

## SZERELŐLÁMPÁK / Working lamps

Kézilámpa műanyag vagy fémráccsal  
Working lamp with plastic or metal bar



Rendelési kód / Article number:

**DEL 1028**

Névleges feszültség / Rated voltage: **220–240 V AC 50 Hz**

Teljesítmény / Rated power: **max. 60 W**

IP védetség / IP protection: **IP20**

Foglalat / Cap: **E27**

Vezeték / Wire: **H05RN-F 2×0,75 mm<sup>2</sup>, 5 m**

Rendelési kód / Article number:

**DEL 1030**

Névleges feszültség / Rated voltage: **220–240 V AC ,50 Hz**

Teljesítmény / Rated power: **max. 60 W**

IP védetség / IP protection: **IP54**

Foglalat / Cap: **E27**

Vezeték / Wire: **H05RN-F 2×1mm<sup>2</sup>, 5 m**





## COB LED SZERELŐLÁMPÁK

COB LED working lamps

A lámpatest beépített LED fényforrást tartalmaz, amely nem cserélhető!  
The lamp contains integrated LED light source, which cannot be replaced.



Rendelési kód Article number	<b>DEL 1620</b>
Fényáram / Luminosity	280 lm
Világítási módok Lighting modes	LED 100% / COB 100% / 25% / UV
IP védetség IP protection	IP44
Működési idő Runtime	5 óra / hours
Akkumulátor Battery	1200 mAh (beépített / built-in)
Anyaga / Material	Alumínium
Funkciók / Function	újratölthető / rechargeable USB kábellel / with USB cable mágnessel / with magnet csiptetővel / with clip

Rendelési kód Article number	<b>DEL 1485</b>
Anyaga / Material	ABS gumírozott ház Rubberized housing
LED típusa / LED type	3 W COB LED
Elem / Battery	3 × AAA nem tartozék / not included
Fényáram / Brightness	120 - 150 lm
Színhőmérséklet Color temperature	6500 K
Méret / Size	60 × 30 × 130 mm
Súly / Weight	110 g
Mágneses rögzítéssel / Incl. magnet on the folding bracket 360°-os műanyag akasztóval / With 360° plastic hook	



**KÉSZLET EREJÉIG - SELLOUT**

## LED ELEMLÁMPÁK

LED flashlights

Akkumulátoros  
LED fejlámpa

LED headlight  
with battery



Rendelési kód Article number	<b>DEL 1619</b>	<b>DEL 1693</b>
LED típusa / LED type	SMD	SMD + COB
Akkumulátor típusa Battery Type	2 × 18650 akku (tartozék / included)	1200 mAh (beépített / built-in)
Fényáram / Brightness	550 lm	80-120 lm
Működési idő / Runtime	4 óra / hours	
IP védetség IP protection	IP44	IP54
Funkciók / Functions	fókuszálható / zoom	koncentrált + szórt fény / SMD + COB light levegő fejjegység / removable head újratölthető / rechargeable mágnessel / with magnet
Micro USB kábellel / with Micro USB input cable 100%-25% - Villogó / Strobe - KI / OFF		

Kemping lámpa / Camping lamp



**KÉSZLET EREJÉIG - SELLOUT**

Rendelési kód Article number	<b>DEL 1363</b>
LEDek száma Number of LEDs	1W+3W COB LED
Fényáram / Luminosity	120 lm
Anyaga / Material	PC lencse / lens ABS ház / body
Méret / Size	85 × 140 mm
Elem / Battery	3 × AA nem tartozék / not included
Üzemidő / Runtime	15 óra / hours
Felakasztható / Removable hanger Kihúzható / Extendable	

A lámpatest beépített LED fényforrást tartalmaz, amely nem cserélhető!  
The lamp contains integrated LED light source, which cannot be replaced.





Elemlámpa / Flashlight



Rendelési kód Article number	<b>DEL 1618</b>	<b>DEL 1621</b>	<b>DEL 1692</b>
Fényáram / Luminosity	150lm	500lm	260lm
Világítási módok Lighting modes		100% / 50% / 25% / Stroboszkóp / SOS	100% / 25% / Strobe
IP védetség IP protection	IP44		IP54
Működési idő Runtime	-	4 óra / hours	
Akkumulátor Battery	2 × AAA (nem tartozék / not included)	3 × AAA / 1 × 18650 Li-ion (nem tartozék / not included)	1200 mAh Li-ion (tartozék / included)
Anyaga / Material	Alumínium		
Funkciók / Function		Zoomolható fej Zoomable head	Fókuszálható fej / Zoomable head Újratölthető / rechargeable USB kábellel / with USB cable

A lámpatest beépített LED fényforrást tartalmaz, amely nem cserélhető!  
The lamp contains integrated LED light source, which cannot be replaced.

Rendelési kód Article number	<b>DEL 1622</b>
Fényáram / Luminosity	350lm
Világítási módok Lighting modes	100% / 25% / Stroboszkóp
IP védetség IP protection	IP44
Működési idő Runtime	4 óra / hours
Akkumulátor Battery	18650 akku (tartozék / included)
Anyaga / Material	Alumínium
Funkciók / Function	3 cserélhető fejjel / 3 replaceable head újratölthető / rechargeable USB kábellel / with USB cable



**FÉNYERŐSZABÁLYOZÓS  
LED ASZTALI LÁMPATESTEK**  
Dimmable LED desk lamps



Rendelési kód / Article number	<b>DEL 1683</b>	<b>DEL 1682</b>
Szín / Color	fekete	fehér
Teljesítmény / Rated power	4W	
Fényáram / Luminosity	370lm	
Színhőmérséklet / Color temp.	5000K	
Tápegység / Driver	DC 5V / 1A	
IP védetség / IP protection	IP20	
Méret / Size	96 × 76 × 490 mm	
Funkciók / Functions	Szabályozható fényerő / Adjustable brightness Óra, naptár, hőmérséklet kijelzés / Clock, calendar, temperature display	

A lámpatest beépített LED fényforrást tartalmaz, amely nem cserélhető!  
The lamp contains integrated LED light source, which cannot be replaced.  
A lámpatest a tápegységet tartalmazza! / The lamp includes LED driver!



Rendelési kód / Article number	<b>DEL 1684</b>	<b>DEL 1685</b>
Szín / Color	fehér	
Teljesítmény / Rated power	3,5W	5W
Fényáram / Luminosity	320lm	550lm
Színhőmérséklet / Color temp.	5000K	
Tápegység / Driver	DC 5V / 1A	DC 12V / 0,75A
IP védettség / IP protection	IP20	
Méret / Size	130×390mm	160×520mm
Funkciók / Functions	Szabályozható fényerő / Adjustable brightness RGB világítás a talpban / RGB base	

## LED asztali lámpatestek RGB világítással LED table lamps with RGB lighting

Rendelési kód / Article number	<b>DEL 1686</b>	<b>DEL 1681</b>
Szín / Color	nikkel	fehér
Teljesítmény / Rated power	4W	5W
Fényáram / Luminosity	400lm	360lm / 600lm / 360lm
Színhőmérséklet / Color temp.	5000K	3000K / 4500K / 6500K
Tápegység / Driver	DC 5V / 1A	DC 12V / 1A
IP védettség / IP protection	IP20	IP20
Méret / Size	115×93×480mm	180×120×650mm
Funkciók / Functions	Kapcsoló a vezetéken Switch on the cable Csipthető / With clip	Szabályozható fényerő, állítható színhőmérséklet (CCT) Adjustable brightness and color temperature

A lámpatest beépített LED fényforrást tartalmaz, amely nem cserélhető!  
The lamp contains integrated LED light source, which cannot be replaced.  
A lámpatest a tápegységet tartalmazza! / The lamp includes LED driver!



10W vezeték nélküli töltés

Rendelési kód / Article number	<b>DEL 1687</b>
Szín / Color	fekete
Teljesítmény / Rated power	5,5W
Fényáram / Luminosity	360lm / 750lm / 380lm
Színhőmérséklet / Color temp.	3000K / 4000K / 5000K
Tápegység / Driver	DC 12V / 2A
IP védettség / IP protection	IP20
Méret / Size	180×120×490mm
Funkciók / Functions	Szabályozható fényerő, állítható színhőmérséklet (CCT) / Adjustable brightness and color temperature Óra, naptár, hőmérséklet kijelzés / Clock, calendar, temperature display Vezeték nélküli teleföntöltés / Wireless phone charging

A lámpatest beépített LED fényforrást tartalmaz, amely nem cserélhető!  
The lamp contains integrated LED light source, which cannot be replaced.  
A lámpatest a tápegységet tartalmazza! / The lamp includes LED driver!





**stilo®**

#### Villamossági és villanszerelési termékek

A Stilo márka a villanszereléshez szükséges termékek széles spektrumát kínálja, mint például szerelvények, hálózati elosztók, kábeldobok, szellőzéstechnika, moduláris készülékek, installáció és energiaelosztás elemei, szerelési anyagok, szerszámok és villámvédelmi anyagok. Továbbá a legújabb igényeknek megfelelően „smart” és hagyományos audio és videó kaputelefonok, multifunkciós létrák, szerszámok ládák és szortimenterek is megjelentek kínálatunkban.

#### Electrical products

Under Stilo brand we supply wide range of products which necessary for electricians, such as switches, extension sockets, cable reels, ventilation, modular devices, installation and energy distribution items, tools, lightning protection products. Furthermore following the latest needs we also have „smart” and regular audio and video doorphones, multifunctional ladders, toolboxes and organisers in our product range.

## MŰANYAG CSATORNÁK / Cables trunking

### MŰANYAG KÁBELCSATORNÁK / Cables trunking

Rendelési kód Article number	Méret / Size (Sz×M / W×H)
<b>MCSE:</b>	
<b>STI 933 / MCSE-1</b>	20×10 mm
<b>STI 934 / MCSE-2</b>	40×16 mm
<b>MCSN:</b>	
<b>STI 935</b>	15×10 mm
<b>STI 1584</b>	15×15 mm
<b>STI 937</b>	25×16 mm
<b>STI 938</b>	25×25 mm
<b>STI 939</b>	40×25 mm
<b>STI 941</b>	40×40 mm
<b>STI 940</b>	60×40 mm
<b>STI 943</b>	60×60 mm
<b>STI 944</b>	80×40 mm
<b>STI 945</b>	100×40 mm
<b>STI 942</b>	100×60 mm

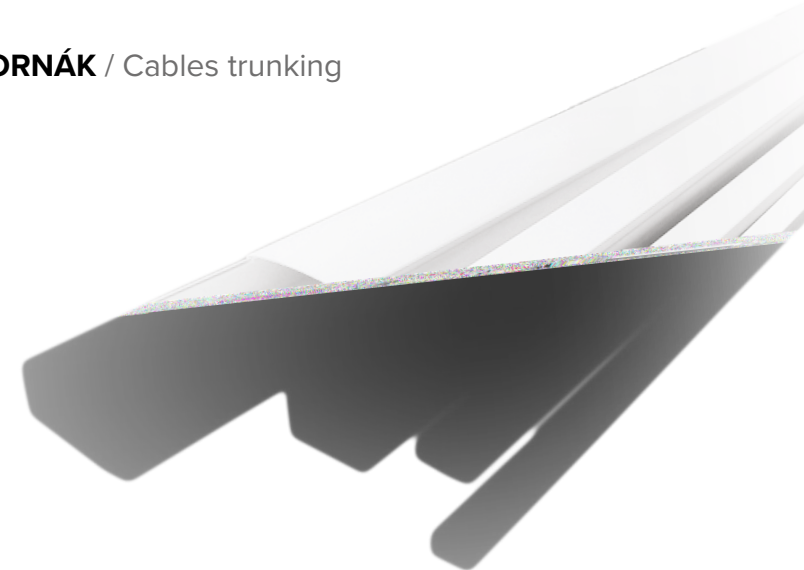

### ÖNTAPADÓS MŰANYAG KÁBELCSATORNÁK

Self-adhesive cables trunking

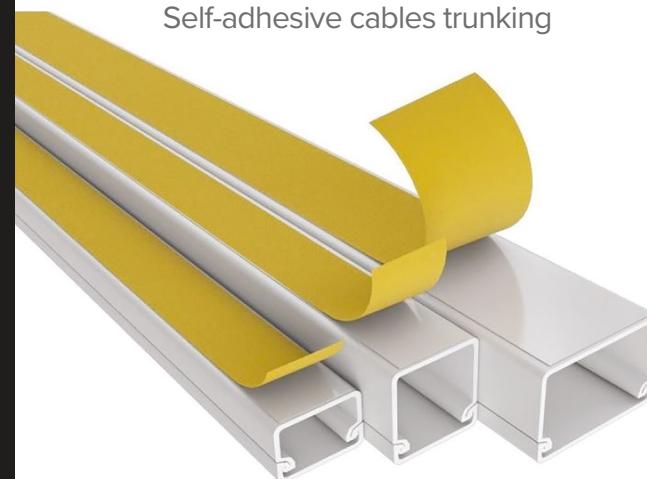

Rendelési kód Article number	Méret / Size (Sz×M / W×H)
<b>STI 1677</b>	12×7 mm
<b>STI 295</b>	12×12 mm
<b>STI 296</b>	15×10 mm
<b>STI 1583</b>	15×15 mm
<b>STI 298</b>	20×10 mm
<b>STI 299</b>	25×16 mm

Anyaga / Material:  
Szín / Color:  
Kiszáradás / Packing unit:

PVC  
fehér / white, RAL 9003  
2 m / szál / 2 m / pc



## VEZETÉK NÉLKÜLI CSENGŐK

Wireless doorbells



Rendelési kód / Article number	<b>STI 1603</b>	<b>STI 1604</b>
Rádiójel frekvencia / Frequency	433MHz +/-1 MHz	
Csengő hangereje / Ring volume	≥80 dB	
Beltéri egység tápellátása Power supply of indoor unit	AC 220-240 V (AC dugvillával / with AC plug)	2x 1.5V AA (nem tartozék/not included)
Kültéri egység tápellátása Power supply of transmitter	1x DC 3V CR2032 (tartozék/included)	
IP védelem (kültéri egység) IP protection (outdoor unit)	IP44	
Beltéri egység mérete Indoor unit size	118 x 55,4 x 71,2 mm	66 x 95 x 29 mm
Hatótávolság / Operating range	300 m (nyílt terepen/in open air)	
Dallamok száma Number of ringtones	36 db	
Funkciók / functions:	A kültéri egység előlapja elforgatható "ne zavarjanak" állásba. The outdoor unit's cover can be rotated to "do not disturb" position.	LED csengetés jelző funkció LED flash function

### Kinetic vezeték nélküli csengő / Kinetic wireless doorbell



Rendelési kód / Article number	<b>STI 1602</b>
Rádiójel frekvencia / Frequency	433MHz +/-1 MHz
Csengő hangereje / Ring volume	≥80 dB
Névleges feszültség (beltéri egység) Rated voltage (receiver)	AC 220-240 V
IP védelem (kültéri egység) IP protection (outdoor unit)	IP44
Beltéri egység mérete / Indoor unit size	82 x 82 x 71 mm
Hatótávolság / Operating range	100 m (nyílt terepen / in open air)
Dallamok száma / Number of ringtones	36 db



Rendelési kód / Article number	<b>STI 1732</b>
Rádiójel frekvencia / Frequency	433MHz +/-1 MHz
Csengő hangereje / Ring volume	≥80 dB
Beltéri egység tápellátása Power supply of indoor unit	AC 220-240 V (AC dugvillával / with AC plug)
Beltéri egység mérete / Indoor unit size	100 x 60 x 75,5 mm
Hatótávolság / Operating range	100 m (nyílt terepen/in open air)
Dallamok száma / Number of ringtones	36 db
IP védelem (kültéri egység) IP protection (outdoor unit)	IP44

LED csengetés jelző funkció / LED flash function

A kültéri egység nem igényel külön tápellátást, a kinetic technológiának köszönhetően elem nélkül működik.  
A transzmitter a nyomási energiát alakítja át elektronikus jellé.  
No battery needed for outdoor unit, self-powered transmitter converts kinetic energy into an electric signal.

stilo®

76

## KAPUTELEFONOK

Doorphones

### STI 1570

Az eszköz használható kültéri megfigyelésre, hívásra, beszélgetésre, és zár nyitására. / The device can be used for outdoor monitoring, call, intercom, and unlock.

7" TFT kijelző / screen  
4 vezetékes rendszer / 4 wire system  
Pillanatkép készítése, a beépített memórián max. 120 képet tárolhat / Snapshot taking, built-in memory for ca. 120 images  
Videó rögzítés / Video recording  
max. 32GB micro SD kártyával bővíthető a tárhely  
Storage can be expanded with max. 32GB micro SD card  
IP44 védelem / protection  
Elektronikus nyitás / Electronic unlocking  
Megfigyelés funkció / Outdoor monitoring  
Éjszakai mód / Night vision  
Kommunikáció 2 beltéri egység között  
Intercommunication between 2 monitors  
12 különböző csengőhang / ringtone



Bővíthető max. 2 kültéri egységgel, és max. 3 beltéri monitorral, 2 biztonsági kamerával, 2 szenzorral /  
Extendable up to 2 outdoor units, 3 monitors, 2 security cameras, 2 sensors  
Csomag tartalma: 1 beltéri monitor, 1 kültéri egység, 1 adapter, 1 szerelőszt / Package contents: 1 monitor, 1 outdoor unit, 1 adapter, 1 mounting kit

### WI-FI video HD kaputelefon beltéri egység nélkül

WIFI HD doorphone without monitor

### STI 1571

HD videó (1080 x 720p): fogadjon és rögzítsen HD minőségű képeket az okoskészlettel / HD Video (1080 x 720p): Receive and record crystal clear images direct to your smart device

2 csatornás audio: okoskészlet segítségével bárhol, bármikor válaszolhat a kaputelefonos hívásokra / Two-Way Audio: Answer the door wherever you are, then see and converse with your visitors directly from your smart device  
Éjszakai mód: automatikusan bekapcsol sötétedés után  
Night Vision Mode: Automatically enabled in the hours of darkness  
Mozgásérzékelő: Figyelmeztetést küld az okoskészletre, ha valaki a kaputelefon közelében van / Motion Detection: Sends alerts to your smart device when someone is in close proximity of the unit  
Gyors és egyszerű telepítés: percek alatt csatlakoztatható a 2.4Ghz-es Wi-Fi hálózatra / Quick and Easy Setup: Connects to your 2.4Ghz home Wi-Fi network in minutes  
Könnyen használható applikáció, kompatibilis iOS és Android rendszerekkel / Easy to use App compatible with iOS and Android devices



Csomag tartalma: 1db IP44 kültéri egység, újratölthető akkumulátorok, rögzítő szett  
Package contents: 1pc IP44 outdoor unit, rechargeable batteries, wall fixing kit  
Méret / Size: 140 x 75 x 30 mm

### Beltéri csengő WI-FI kaputelefonhoz (STI 1571 - hez)

WIFI indoor bell for STI 1571

### STI 1572

Névleges feszültség / Rated voltage: **AC 220-240 V**  
AC dugvilla a hátoldalon / AC plug on the backside  
Frekvencia / Frequency: 433.92 MHz +/- 280 KHz  
Hangerő / Volume: max. 110 dB  
Méret / Size: 82 x 82 x 20 mm



stilo®

77

## KAPUTELEFONOK / Doorphones

Video kaputelefon beltéri monitorral, kültéri egységgel 7"  
Video doorphone with one indoor monitor and an outdoor station 7"



Beltéri egység  
Indoor station

**STI 1294B**



Letölthető használati utasítás  
User manual download link

### Kaputelefon szett Doorphone set

Rendelési kód / Article number:

**STI 1294 (kültéri + beltéri)**

7" TFT kijelző, felbontás 800×480p

Hívás, beszélgetés, nyitás funkciók

Videó felvétel és pillanatkép rögzítés

A beépített memória max. 80 képet tud tárolni

A tárhely max. 32 GB micro SD kártyával bővíthető

Minden kültéri egységhez különböző

csengőhanggal állítható be

Idő, dátum kijelzés

4 vezetékes rendszer

OSD menü

Beépített mozgásérzékelő, és hangüzenet funkció

Esővédővel ellátott IP65 kültéri egységgel

Összeköthető 2 kültéri egység

+ 4 beltéri monitor + 2 CCD kamera

7" TFT screen, resolution 800×480p

Call, talk, unlock functions

Video recording and snapshot function

Built-in memory can save up to 80 pictures

Support max. 32GB micro SD card

Each outdoor station can set different ringtones

Time and date display

4 wire system

OSD menu

Motion detection and voice message

IP65 outdoor unit, with rain cover

Support max. 2 outdoor stations + 4 indoor monitors

+ 2 analog CCD cameras

### Kültéri egység Outdoor station

**STI 1294K**

STI1294, STI1521-hez

IP védettség / IP protection: IP65



Beszélgetési idő

Conversation time: 120s

Energiafogyasztás

Power consumption: 400mA max.

Kültéri egység feszültsége

Outdoor unit's voltage: DC 12V 1A

Beltéri egység feszültsége

Monitor's voltage: AC 100 – 240 V

Üzemi hőm.

Operating temp: -10°C- +60°C

Telepítés

Installation: Falra szerelhető /  
Surface mount



### Kaputelefon szett Doorphone set

**STI 1521 (kültéri + beltéri)**

4,3" TFT kijelző, felbontás 320×240p

Hívás, beszélgetés, nyitás funkciók

Videó felvétel és kép rögzítés

A beépített memória max. 80 képet tud tárolni

A tárhely max. 32 GB micro SD kártyával bővíthető

Minden kültéri egységhez különböző

csengőhanggal állítható be

Idő, dátum kijelzés

4 vezetékes rendszer

OSD menü

Beépített mozgásérzékelő, és hangüzenet funkció

Esővédővel ellátott IP65 kültéri egységgel

Összeköthető 2 kültéri egység + 4 beltéri monitor

+ 2 CCD kamera

4,3" TFT screen, resolution 320×240p

Call, talk, unlock functions

Video recording and snapshot function

Built-in memory can save up to 80 pictures

Support max. 32GB micro SD card

Each outdoor station can set different ringtones and different volumes.

Time and date display

4 wire system

OSD menu

Motion detection and voice message

IP65 outdoor unit, with rain cover

Support maximum 2 outdoor stations

+ 4 indoor monitors + 2 analog CCD cameras

### Beltéri egység Indoor station

**STI 1521B**

STI1521-hez



Letölthető használati utasítás  
User manual download link



## HÁLÓZATI ELOSZTÓK / Extension sockets

Kapcsoló nélküli típusok / Types without switch    Kapcsolós típusok / Types with switch

Rendelési kód Article number	Csatlakozók száma Number of sockets	Vezeték hossz (m) Length of cable	Rendelési kód Article number	Csatlakozók száma Number of sockets	Vezeték hossz (m) Length of cable
H05VV-F 3G1.5 mm <sup>2</sup> vezetékkel Assembled with H05VV-F 3G1.5 mm <sup>2</sup> wire			H05VV-F 3G1.5 mm <sup>2</sup> vezetékkel Assembled with H05VV-F 3G1.5 mm <sup>2</sup> wire		
STI 763	3	1,5	STI 766	3	1,5
STI 764		3	STI 767		3
STI 765		5	STI 768		5
STI 769	4	1,5	STI 772	4	1,5
STI 770		3	STI 773		3
STI 771		5	STI 774		5
STI 775	5	1,5	STI 778	5	1,5
STI 776		3	STI 779		3
STI 777		5	STI 780		5
STI 955	6	1,5	STI 958	6	1,5
STI 956		3	STI 959		3
STI 957		5	STI 960		5
vezeték nélkül / without wire:			vezeték nélkül / without wire:		
STI 949	3	-	STI 952	3	-
STI 950	4	-	STI 953	4	-
STI 951	5	-	STI 954	5	-

Névleges feszültség / Rated voltage: **250 V AC**  
 Névleges áramerősség / Rated current: **16 A**  
 Névleges teljesítmény / Rated power: **3500 W**  
 Szín / Color: **fehér / white**  
 IP védettség / IP protection: **IP20**  
 Gyermekevédelemmel / With child protection



### Wi-Fi okos dugalj / Wi-Fi smart plug

Rendelési kód / Article number: **STI 1628**  
 Névleges feszültség / Rated voltage: **250 V AC**  
 Névleges áramerősség / Rated current: **16 A**  
 Névleges teljesítmény / Rated power: **max. 3680 W**  
 Szín / Color: **fehér / white**  
 IP védettség / IP protection: **IP20**

Wi-Fi hálózaton keresztül telefonos alkalmazással vezérelhető.  
 It works through Wi-Fi connection by phone application.  
 Távoli vezérlés, időzítő, visszaszámlálás funkciók.  
 Remote control, timer, countdown functions.  
 Amazon Alexa kompatibilis.  
 Compatible with Amazon Alexa.

## USB ELOSZTÓK / USB sockets



Rendelési kód Article number	STI 1626	STI 1627	STI 1669	STI 1670
Névleges feszültség Rated voltage	250 V AC			
Névleges áramerősség Rated current	16 A			
Névleges teljesítmény Rated power	max. 3680 W			
Csatlakozók száma Number of sockets	2	3	4	4
USB aljzat / USB ports	2 USB port (2.1A 5V)			
Vezeték hossz wire length	1,5m			3m
Vezeték típusa / wire type	H05VV-F 3G1.5 mm <sup>2</sup>			
IP védettség / IP protection	IP20			
Funkciók / functions	Sarokba illeszthető, rögzíthető / Can be installed into corner Telefontartó sínnel / With phoneholder rail Gyermekevédelemmel / With child protection		Kapcsolóval / with switch	



## TÚLFESZÜLTÉSÉGVÉDELMI ELOSZTÓK

Extension sockets with overload and surge protection

6×16 A túlfeszültség - és villámvédelemmel, kapcsolóval  
6×16 A with overload and surge protection, with switch

### Jellemzők / Features:

6×16 A, 250 V AC; 50 Hz, max. 3500 W  
Túlfeszültség-védelem jellemzők / Surge protection data:  
Up 1.8 kV; Uc 250 V; Uoc 3 kV;  
H05VV-F 3G1,5 mm<sup>2</sup> - 1,4 m vezetékkel / with wire

- Kábelvédelem / Cable protection
- Alumínium ház / Aluminium housing
- Kapcsoló védelem / Switch protection
- Túlterhelés elleni védelem / Overload protection
- Villámvédelem / Surge protection
- Gyermekvédelem / Child protection



STI 043

6×16 A villámvédelemmel, 6+1 kapcsolóval  
6×16 A with surge protection with 6+1 switches

### Jellemzők / Features:

6×16 A, 250 V AC; 50 Hz, max. 3500 W  
Túlfeszültség-védelem jellemzők / Surge protection data:  
Up 1.8 kV; Uc 250 V; Uoc 3 kV;  
H05VV-F 3G1,5 mm<sup>2</sup> - 1,4 m vezetékkel / with wire

- Túlterhelés elleni védelem / Overload protection
- Hőálló polipropilén anyagból / Heat-resistant PP material
- Kapcsoló a teljes elosztó szabályozásához / Switch to control all sockets
- Minden dugaljhoz tartozik ki/be kapcsoló / On/off switch to control each socket outlet
- Gyermekvédelem / Child protection
- 45 °-ban elfordított dugaljak / Sockets are turned 45 degree



STI 1045

10×16 A villámvédelemmel, 4×USB csatlakozóval  
10×16 A with surge protection, with 4×USB chargers

### Jellemzők / Features:

10×16 A, 250 V AC; 50 Hz, max. 3500 W  
Túlfeszültség-védelem jellemzők / Surge protection data:  
Up 1.8 kV; Uc 250 V; Uoc 3 kV;  
H05VV-F 3G1,5 mm<sup>2</sup> - 1,4 m vezetékkel / with wire;  
USB töltő teljesítménye / USB power rating: 5 V DC 2×500 mA

- Túlterhelés elleni védelem / Overload protection
- Hőálló polipropilén anyagból / Heat-resistant PP material
- Kapcsoló a soronkénti szabályozásához / Switch to control each line
- Villámvédelem soronként / Surge protection for each line
- Kismegszakító: 3500 W összteljesítmény elérésekor a veszély elkerülése érdekében lekapcsolja az elektromos ellátást / When the total power exceeds 3500W, it switches off the electrical source
- Gyermekvédelem / Child protection
- 45 °-ban elfordított dugaljak / Sockets are turned 45 degree



STI 1044

## IDŐKAPCSOLÓK / Timers

Mechanikus napi időkapcsoló / Mechanical daily timer

STI 375



### Műszaki adatok / Technical data:

Névleges feszültség / Rated voltage: 230 V AC  
Névleges frekvencia / Frequency: 50 Hz  
Névleges áramerősség / Rated current: 16 A  
Névleges teljesítmény / Rated power: max. 3600 W

24 órás programozás  
48 be / kikapcsolási lehetőség  
15 perces beállítási tartomány

24 hour programming  
48 on/off switch mode  
15 minutes step

Programozható digitális heti időkapcsoló

Programmable digital weekly timer

STI 376



### Műszaki adatok / Technical data:

Névleges feszültség / Rated voltage: 230 V AC  
Névleges frekvencia / Frequency: 50 Hz  
Névleges áramerősség / Rated current: 16 A  
Névleges teljesítmény / Rated power: max. 3600 W

10-be / kikapcsolási program 1 perces lépésekkel  
12 / 24 órás beállítási lehetőség  
nyári időszámítás beállítás  
véletlenszerű visszazámlálás funkció  
24 órás és 7napos programozás

10 ON / OFF program with 1 minute step  
12 / 24 hour mode selectable  
summer time function available  
random count down function  
24 hours and 7days programming

## REJTETT HÁLÓZATI ELOSZTÓ

Pop-up extension socket

STI 1623



STI 1624



STI 1625

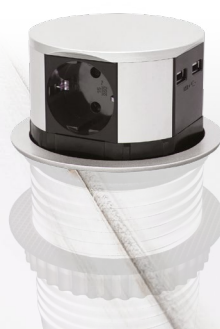

Rendelési kód Article number	STI 1623	STI 1624	STI 1625
Kivágási méret Installation hole size	60 mm		100 mm
Aljzat / Socket	1 db		3 db
USB aljzat / USB	1 db (2,1A 5V)		2 db (össz. 2,1A 5V)
Vezeték Wire	1,9 fm 3G1,5 mm <sup>2</sup>		1,5 fm 3G1,5 mm <sup>2</sup>

Névleges feszültség / Rated voltage: 250 V AC  
 Névleges teljesítmény / Rated power: max. 3860 W  
 Névleges áramerősség / Rated current: 16 A  
 IP védettség / IP protection: IP20

Bútorba süllyeszthető / Can be recessed into furniture  
 Gyermekvédelemmel / With child protection



STI 1566

Névleges feszültség / Rated voltage: 220–240 V AC  
 Névleges teljesítmény / Rated power: 2500 W  
 Kivágási méret / Installation hole size: 60 mm  
 Anyag / Material: alumínium + ABS  
 IP védettség / IP protection: IP20

3 csatlakozó aljzat  
 + 2 USB (2.1A 5V) csatlakozó  
 3 sockets + 2 USB (2.1A 5V) chargers  
 1,5 m H05VV-F 3G1.5 mm<sup>2</sup> vezetékkel  
 1,5 m H05VV-F 3G1.5 mm<sup>2</sup> wire

Bútorba süllyeszthető / Can be recessed into furniture  
 Gyermekvédelemmel / With child protection

## DIGITÁLIS FOGYASZTÁSMÉRŐ

Digital energy meter



STI 1734

Névleges feszültség / Rated voltage: 250 V AC  
 Névleges áramerősség / Rated current: 16 A  
 Névleges teljesítmény / Rated power: max. 3860 W  
 Funkciók / Functions:

Feszültség kijelzés (V) / Display voltage (V)  
 Áramerősség kijelzés (A) / Display current (A)  
 Teljesítmény kijelzés (W) / Display power (W)  
 Össz. fogyasztás kijelzés (kWh) / Total electric quantity (kWh)  
 Össz. költség kijelzés / Total cost

## WI-FI OKOS DUGALJ FOGYASZTÁSMÉRŐVEL

Wi-Fi smart plug with energy meter



STI 1735

Névleges feszültség / Rated voltage: 230 V AC  
 Névleges áramerősség / Rated current: 16 A  
 Névleges teljesítmény / Rated power: max. 3860 W  
 Funkciók / Functions:

Wi-Fi kapcsolaton keresztül telefonos applikációval  
 vezélhető  
 Controlled by phone application via Wi-Fi connection  
 Fogyasztásmérő funkció / Energy meter function  
 Napi, és heti időzítés, visszaszámlálás funkciók  
 Daily, weekly schedule, countdown functions

## GUMI DUGALJAK ÉS DUGVILLÁK

Rubber plugs and sockets

Gumi dugalj / 2P+E rubber socket  
**STI 099**



Gumi dugvilla / Rubber plug  
**STI 100**



Gumi dugvilla - kihúzó gyűrűvel  
Rubber plug with pulling ring  
**STI 1213**



Névleges feszültség / Rated voltage:  
Szín / Color:  
IP védelem / IP protection:

250V AC  
fekete / black  
IP44

Névleges áramerősség / Rated current: 16 A  
Anyaga / Material: gumi / rubber

## Hálózati dugaljok Power sockets

Névleges feszültség / Rated voltage: 250V AC  
Névleges áramerősség / Rated current: 16 A  
Szín / Color: fehér / white  
Anyaga / Material: PC  
IP védelem / IP protection: IP20



Kapcsolós dugalj / Socket with switch  
**STI 422**

Kapcsolós dupla dugalj  
Double socket  
with switch

**STI 423**



Védőérintkezős T elosztó  
2p+E T-shape socket  
**STI 827**

86

## SZERELHETŐ DUGALJAK ÉS DUGVILLÁK

Electrical plugs and sockets

Dugvilla, lapos, fehér  
Flat plug white  
**STI 1261**

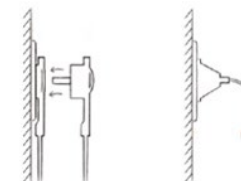

CSF lengő dugalj  
2p+E socket  
**STI 444**



CSF lengő dugalj kihúzó gyűrűvel  
2p+E socket with ring,  
with back binding **STI 1263**



DFO dugvilla alsó bekötés  
Plug with bottom binding  
**STI 445**



DFO dugvilla hátsó bekötés  
Plug with back binding  
**STI 446**



DFO dugvilla kihúzó gyűrűvel  
hátsó bekötéssel  
Plug with ring, with back binding  
**STI 1262**



Névleges feszültség / Rated voltage: 250V AC  
Névleges áramerősség / Rated current: 16 A  
Szín / Color: fehér / white

Anyaga / Material: PC  
IP védelem / IP protection: IP20

Öntapadós vakdugó  
Protective blanket  
**STI 1459**



87



## HOSSZABBÍTÓK, KÁBELDOBOK

Extension cords, cable reels

### Narancs hosszabbító Orange extension cord

Névleges feszültség / Rated voltage: 250 V AC  
Áramerősség / Rated current: 16 A  
Szín / Color: narancs / orange  
IP védelem / IP protection: IP20  
Vezeték típusa / Type of cable: H05VV-F 3G1.5 mm<sup>2</sup>



STI 757	5 m
STI 758	10 m
STI 759	20 m
STI 760	30 m

### Kábeldob / Cable reel

Névleges teljesítmény / Rated power:  
letekert állapotban / in rolled down position: max. 2300 W  
feltekert állapotban / in rolled up position: max. 1000 W  
Névleges feszültség / Rated voltage: 250 V AC  
Áramerősség / Rated current: 10 A  
4 db 2p+F dugalj tartalmaz / Contains 4pcs of 2p+E sockets  
Fém tartóval / Supplied with metal bracket



STI 781	20 m
STI 782	25 m
STI 784	40 m
STI 783	50 m

Szín / Color: fekete / black  
IP védelem / IP protection: IP20  
Vezeték típusa / Type of cable: H05VV-F 3G1.5 mm<sup>2</sup>

### IP44 kábeldob fém tartóval IP44 cable reel with metal bracket

Rendelési kód / Article number: **STI 1167**

25 m  
H07RN-F 3G1,5 mm<sup>2</sup> gumikábel / with rubber cable  
Hővédelemmel / With overheating protection  
Fém tartóval / Supplied with metal bracket



Névleges teljesítmény / Rated power:  
letekert állapotban / in rolled down position: 3200 W  
feltekert állapotban / in rolled up position: 1100 W  
Névleges feszültség / Rated voltage: 250 V AC  
Áramerősség / Rated current: 16 A  
Szín / Color: sárga - fekete / yellow - black  
IP védelem / IP protection: IP44  
• gumi dugvilla / rubber plug  
• gyermekvédelemmel / with child protection

## EGYIK VÉGÉN SZERELT VEZETÉKEK, FLEXÓK

Extension cords

### MTK • H05VV-F Csatlakozóvezeték védőérintkezős dugvillával

Earth plug cord



Rendelési kód Article number	Vezeték típusa Type of cable	Vezeték hossz (fm) Lentgh of cable	Szín color
STI 1098	H05VV-F 3G1 mm <sup>2</sup>	3	fehér white
STI 1099		5	
STI 1100		10	
STI 1101	H05VV-F 3G1,5 mm <sup>2</sup>	3	
STI 1102		5	

### MTL • H03VVH2-F Zsinórkapcsolós csatlakozóvezeték EURO dugvillával

Euro plug cord

Rendelési kód Article number	Vezeték típusa Type of cable	Vezeték hossz (fm) Lentgh of cable	Szín color
STI 1103	H03VVH2-F 2 × 0,75 mm <sup>2</sup>	2	fehér white
STI 1104		3	
STI 1105		5	
STI 1112	H03VVH2-F 2 × 0,75 mm <sup>2</sup> kapcsolóval / with switch	2,3	fehér black
STI 1113			



### GT • H05RR-F Csatlakozóvezeték védőérintkezős dugvillával

Earth plug cord



Rendelési kód Article number	Vezeték típusa Type of cable	Vezeték hossz (fm) Lentgh of cable	Szín color
STI 1106	H05RR -F 2 × 1 mm <sup>2</sup>	3	
STI 1107		5	
STI 1108	H05RR -F 3G1 mm <sup>2</sup>	3	fehér black
STI 1109		5	
STI 1110	H05RR -F 3G1,5 mm <sup>2</sup>	3	
STI 1111		5	

### Műszaki adatok / Technical data:

Névleges feszültség / Rated voltage: 250 V AC  
Frekvencia / Frequency: 50 Hz  
Névleges áramerősség / Rated current: 16 A

## LED VÉSZVILÁGÍTÓK / LED emergency lamps

Lefelé nyíllal  
with down arrow

Rendelési kód / Article number: **STI 1178**

Oldalra mutató nyíllal  
with side arrow

Rendelési kód / Article number: **STI 1179**

Névleges feszültség / Rated voltage: **220–240V 50 Hz**  
Működés módja / Mode of operation: **állandó / maintained**  
Működési hőmérséklet / Operating temperature: **-10°C - +45°C**  
Akkumulátor típusa / Battery type: **Ni-CD AA600mAh 3,6 V**  
Névleges teljesítmény / Rated power: **3,5 W**  
Fényáram / Luminosity: **19 lm**  
Áthidalási idő / Emergency light: **180perc/min**  
Áramfelvétel / Current: **45 mA**  
Teljesítmény tényező / Power factor: **0,36**



### ÁLTALÁNOS INFORMÁCIÓK:

Ez a vészvilágító beltéri használatra készült. Állandó üzemmódú lámpatest: Amikor a főkapcsoló be van kapcsolva, akkor a készülék úgy működik, mint egy normál világítótest; ha a főkapcsoló ki van kapcsolva, akkor viszont, mint vészvilágító működik.

### GENERAL INFORMATION:

This emergency light can be used indoor. Maintained model: It is used as normal light fitting, when the main power on, and used as emergency lamp, when the main power is cut off.

Függesztő szett - Hanging kit

Rendelési kód / Article number: **STI 1080**

Tartozék: univerzális felfogató fül  
Accessory: universal Fixing bracket

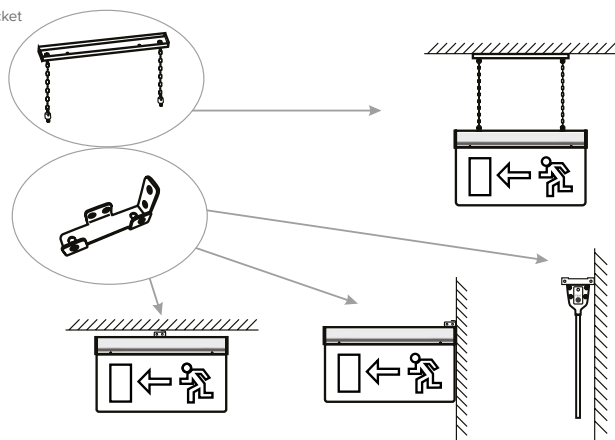

stilo®

90

## SZERELVÉNYEK

Socket and switches series

Rendelési kód Article number	Megnevezés / Description	Szín / Color	Méret / Size
<b>STI 300</b>	2P+F csatlakozóaljzat / 2p+E socket	törtfehér cream white	80 × 65 × 55 mm
<b>STI 320</b>	2 × 2p+F dupla csatlakozóaljzat 2 × 2p+E double socket		128 × 80 × 55 mm
<b>STI 293</b>	Kétpólusú (102-es) kapcsoló One gang two pole switch (102)		80 × 65 × 55 mm
<b>STI 292</b>	Csillár (105-ös) kapcsoló Two gang one way switch (105)		
<b>STI 326</b>	Váltó (106-os) kapcsoló One gang two way switch (106)		
<b>STI 290</b>	Nyomókapcsoló Pushbutton switch		



**AQUA** Vízmentes  
szerelvénycsalád  
Watertight  
sockets &  
switches series  
IP védetség  
IP protection: **IP54**

Rendelési kód Article number	Megnevezés / Description	Szín Color	Méret / Size
<b>STI 280</b>	2P+F csatlakozóaljzat / 2p+E socket	fehér white	63 × 63 × 40 mm
<b>STI 281</b>	2 × 2p+F dupla csatlakozóaljzat 2 × 2p+E double socket		102 × 63 × 40 mm
<b>STI 272</b>	Kétpólusú (102-es) kapcsoló One gang two pole switch (102)		63 × 63 × 40 mm
<b>STI 273</b>	Csillár (105-ös) kapcsoló Two gang one way switch (105)		
<b>STI 270</b>	Váltó (106-os) kapcsoló One gang two way switch (106)		
<b>STI 271</b>	Nyomókapcsoló Push button switch		



**FORTE** Falon kívüli  
szerelvénycsalád  
Surface mount  
sockets &  
switches series  
IP védetség  
IP protection: **IP20**

91

stilo®

## STANDARD VENTILÁTOROK

Standard ventilators

### OLDALFALBA SÜLLYESZTHETŐ / RECESSED IN TO WALL



#### Standard / Standard **STI 431**

Standard időkapcsolós / Standard with timer

#### **STI 432**

Névleges feszültség / Rated voltage:	220 – 240 V, 50 Hz
Teljesítmény / Rated power:	14 W
Levegőszállítás / Air flow capacity:	95 m <sup>3</sup> /h
Átmérő / Diameter:	D=100 mm
Környezeti hőmérséklet / Operating temperature:	0-45°C
Zajszint 3 m távolságban	
Noise level from 3 m distance:	max. 34 dB
Fordulatszám / Rev:	2 300 r.p.m
Áramfelvétel / Rated current:	0,085 A
Tömeg / Weight:	0,59 kg
IP védelem / IP protection:	IP34

H: 120 mm  
B: 150 mm  
D: 100 mm  
L: 108 mm  
L1: 12 mm

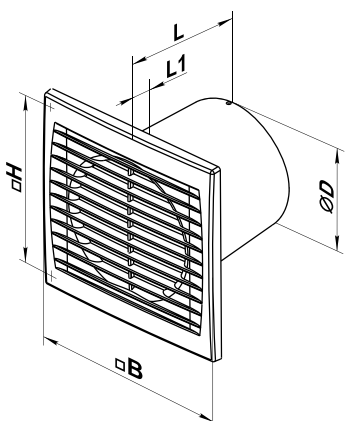

#### Időkapcsolós (csendes kivitel) / Silent type with timer

#### **STI 282**

Alacsony fogyasztás, alacsony zajszint!  
Low power consumption, low noise level!

Névleges feszültség / Rated voltage:	220 – 240 V 50 Hz
Teljesítmény / Rated power:	5,5 W
Levegőszállítás / Air flow capacity:	78 m <sup>3</sup> /h
Átmérő / Diameter:	D=100 mm
Zajszint 3 m távolságban	
Noise level from 3 m distance:	26 dB (A)
Áramfelvétel / Rated current:	0,035 A
Tömeg / Weight:	0,52 kg
IP védelem / IP protection:	IP34

H: 120 mm  
B: 150 mm  
D: 100 mm  
L: 108 mm  
L1: 12 mm

### MENNYEZETBE SÜLLYESZTHETŐ / RECESSED CEILING

#### Standard gördülőcsapágyas Standard időkapcsolós gördülőcsapágyas

Standard with bearing **STI 1312** Standard with timer with bearing **STI 1311**

H: 120 mm  
B: 150 mm  
D: 100 mm  
L: 108 mm  
L1: 12 mm



Névleges feszültség / Rated voltage:	220 – 240 V 50 Hz
Teljesítmény / Rated power:	14 W
Levegőszállítás / Air flow capacity:	95 m <sup>3</sup> /h
Átmérő / Diameter:	D=100 mm
Környezeti hőmérséklet / Operating temperature:	0-45°C
Zajszint 3 m távolságban	
Noise level from 3 m distance:	max. 34 dB
Fordulatszám / Rev:	2 300 r.p.m
Áramfelvétel / Rated current:	0,085 A
Tömeg / Weight:	0,59 kg
IP védelem / IP protection:	IP34

## AUTOMATA ZSALUS VENTILÁTOROK

Ventilators with automatic shutter

### OLDALFALBA SÜLLYESZTHETŐ / RECESSED IN TO WALL



Automata zsalus / With automatic shutter

#### **STI 433**

Automata zsalus időkapcsolóval  
With automatic shutter & timer

#### **STI 279**

Névleges feszültség / Rated voltage:	220 – 240 V 50 Hz
Teljesítmény / Rated power:	18 W
Levegőszállítás / Air flow capacity:	98 m <sup>3</sup> /h
Átmérő / Diameter:	D=100 mm
Környezeti hőmérséklet	
Operating temperature:	0-45°C
Zajszint 3 m távolságban	
Noise level from 3 m distance:	max. 34 dB
Fordulatszám / Rev:	2 300 r.p.m
Áramfelvétel / Rated current:	0,085 A
Tömeg / Weight:	0,65 kg
IP védelem / IP protection:	IP24

H: 150 mm  
B: 165 mm  
B1: 150 mm  
B2: 150 mm  
D: 100 mm  
L: 92 mm  
L1: 32 mm

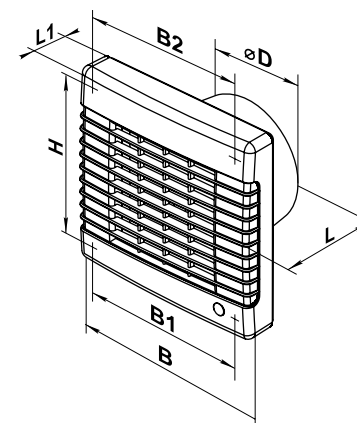

### MENNYEZETBE SÜLLYESZTHETŐ / RECESSED CEILING

Automata zsalus időkapcsolóval gördülőcsapágyas

With automatic shutter & timer with bearing **STI 1310**

Névleges feszültség / Rated voltage:	220 – 240 V 50 Hz
Teljesítmény / Rated power:	18 W
Levegőszállítás / Air flow capacity:	98 m <sup>3</sup> /h
Átmérő / Diameter:	D=100 mm
Környezeti hőmérséklet / Operating temperature:	0-45°C
Zajszint 3 m távolságban	
Noise level from 3 m distance:	max. 34 dB
Fordulatszám / Rev:	2 300 r.p.m
Áramfelvétel / Rated current:	0,085 A
Tömeg / Weight:	0,65 kg
IP védelem / IP protection:	IP24

H: 150 mm  
B: 165 mm  
B1: 150 mm  
B2: 150 mm  
D: 100 mm  
L: 92 mm  
L1: 32 mm



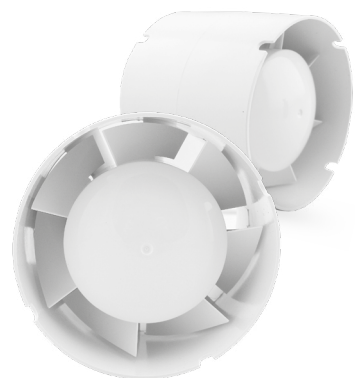

**Csőventilátor / Tube fan STI 1341**

Névleges feszültség / Rated voltage: **220–240 V 50 Hz**  
 Teljesítmény / Rated power: **14 W**  
 Levegőszállítás / Air flow capacity: **105 m³/h**  
 Átmérő / Diameter: **D=100 mm**  
 Környezeti hőmérséklet / Operating temperature: **0 - 45°C**  
 Zajszint 3 m távolságban  
 Noise level from 3 m distance: **max. 37 dB**  
 Fordulatszám / Rev: **2 300 r.p.m**  
 Áramfelvétel / Rated current: **0,085 A**  
 Tömeg / Weight: **0,59 kg**

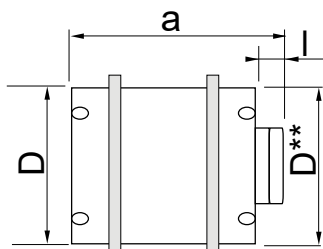

a: **113 mm**  
 l: **28 mm**  
 D: **100 mm**  
 D\*\*: **98 mm**

**KIEGÉSZÍTŐK / Accessories**



**Gravitációs zsalu / Shutter STI 278**

Méret / Size: **154 × 154 mm**

**100 mm átmérőjű csőcsatlakozóval**  
 With d=100m pipe connector



**Aluflex cső / Aluminium pipe STI 277**

Hossz / Length: **1 000 mm**  
 Átmérő / Diameter: **100 mm**

Környezeti hőmérséklet  
 Operating temperature: **-35°C- +250°C**  
 Légáramlás max.seb.  
 max. speed of air flow: **30m/s**  
 max. hasznos nyomás  
 max. conducive pressure: **10 000Pa**



Nyomógombok  
 Push buttons:  
**3 sebesség**  
 3 speed



Állítható  
 dőlésszög  
 Adjustable rake  
 angle



Biztonsági rács  
 Safety bar

Állítható  
 magasság  
 0,8m -1,2m

Adjustable height  
 0,8m -1,2m

60 cm kereszt  
 alakú talp  
 60 cm cross base

**STI 1132**

Névleges feszültség / Rated voltage:  
**220–240V AC, 50 Hz**

Névleges teljesítmény / Rated power: **45 W**  
**16" / 40 cm méret / size**

Érintésvédelmi kategória/ Installation category: **II.**

IP védettség / IP protection: **IP20**

**1,5 m vezetékkel / With 1,5 m long wire**

A képek tájékoztató jellegűek, a valóságban eltérés előfordulhat.



**STI 1437**

Névleges feszültség  
 Rated voltage: **220–240V AC, 50 Hz**

Névleges teljesítmény  
 Rated power: **35 W**

Méret / Size: **12" / 30 cm**

Érintésvédelmi kategória

Installation category: **II.**

IP védettség / IP protection: **IP20**

**1,5 m vezetékkel / With 1,5 m long wire**

A képek tájékoztató jellegűek, a valóságban eltérés előfordulhat.



## VENTILÁTOR / Fan

### Mobil léghűtő / Air cooler

#### STI1691

Névleges feszültség

Rated voltage: 220-240 V AC, 50 Hz

Teljesítmény / Rated power: 70 W

IP védelem / IP protection: IP20

Vezeték hossza / Wire length: 1,6 m

Méret / Size: 28 × 29 × 69,5 cm

Zajszint / Noise level: ≤60 dB

3 sebességfokozat / 3 speed  
6 l-es víztartály / 6 l water tank

A víztartályba töltött hideg víz (vagy akár jégkocka) elpárologtatásával hűti az áramoltatott levegőt, így képes enyhén csökkenteni a beltéri hőmérsékletet, és frissíteni a levegőt. Porszűrőt is tartalmaz, ami tisztítja a levegőt a portól, szennyeződésektől. Erős és hűs légáramoltatás biztosításával kényelmesebbé teheti a helyiséget, és kellemes hőérzetet biztosít. It cools down the flowed air by evaporating the cold water or ice cubes filled into the water tank, so it can slightly reduce the indoor temperature and refresh the air. It also contains a dust filter that cleans the air of dust and dirt. By providing a strong and cool air flow, you can make the room more comfortable in summer.



### Alumínium padlóventilátor

Aluminium floor fan

#### STI1690

Névleges feszültség

Rated voltage: 220-240 V AC, 50 Hz

Teljesítmény / Rated power: 120 W

IP védelem / IP protection: IP20

Vezeték hossza / Wire length: 1,6 m

Átmérő / Diameter: 20" / 50,8 cm

3 sebességfokozat / 3 speed  
oszcillálás / oscillation  
Nagy teljesítményű motor /  
High performance motor  
Alumínium lapátokkal /  
With aluminium blades



### Oszlop ventilátor / Tower fan

#### STI1688

Névleges feszültség / Rated voltage: 220-240 V AC, 50 Hz

Teljesítmény / Rated power: 50 W

IP védelem / IP protection: IP20

Vezeték hossza / Wire length: 1,6 m

Magasság / Height: 80,5 cm

Szín / Color: fehér / white

3 sebességfokozat / 3 speed  
oszcillálás / oscillation

### Oszlop ventilátor távirányítóval

Tower fan with remote control

#### STI1689

Névleges feszültség

Rated voltage: 220-240 V AC, 50 Hz

Teljesítmény / Rated power: 50 W

IP védelem / IP protection: IP20

Vezeték hossza / Wire length: 1,6 m

Magasság / Height: 91 cm

3 sebességfokozat / 3 speed  
oszcillálás / oscillation  
Távirányítóval /  
With remote control  
LCD kijelző, hőmérséklet kijelzéssel  
LCD screen with temperature display  
Időzítő / Timer





## ALUMÍNIUM LÉTRÁK Aluminium ladders

Mindegyik Stilo létra összecukható, kompakt szerkezetének köszönhetően nem foglal nagy helyet, megoldást jelenthet a műhelyben vagy otthonukban helyhiánnyal küszködőknek.

All Stilo ladders are foldable, compact models, which are ideal for those whom have limited space in their workspace or in their home.

Gumírozott támasztólábak gondoskodnak a csúszásgátlásról.

The bottom of the legs are protected with anti-slip material.



Teleszkópos létráinkat biztonsági retesszel lehet akár fokonként rögzíteni. Automata zár: a létra minden egyes foka két biztosítóretesszel rendelkezik, melyek a teleszkóp kihúzásakor automatikusan csatlakoznak a megfelelő illesztésekbe. A retesz pillanatnyi pozícióját minden egyes létrafokon a két fekete gomb mutatja.

The telescopic ladders' rungs can be fixed securely with safety latches. Automatic lock: each rung has 2 safety latches, which automatically inserted into the safety slots when the ladder is being Extended. The position of the latches can be checked both ends of the rungs.



Az egyedi tervezésnek köszönhetően a létrák könnyen összecukhatóak és méretük minimálisra csökkenthető. Könnyű, alumínium anyaguknak köszönhetően erősek, viszont a súlyuk nem jelentős.

These ladders are easily foldable, can be stored conveniently. They made of aluminum materials, which make the ladders strong, besides the weight is relatively light.



**STI 1520** létránk különlegessége a lépcsőn is használható szerkezet, vagyis a lábak hossza külön állítható, ezáltal stabil alátámasztást biztosít lépcsőn vagy kiugró felületeknél is.

STI 1520 is a special ladder, which can be used on stairs or uneven surfaces, because of the length of the legs can be adjusted separately.

## TELESZKÓPOS ALUMÍNIUM LÉTRÁK Telescopic aluminium ladders



### STI 1517 - 2,6m

Max. magasság / Height: 2,6m  
Lépésmagasság / Step distance: 30 cm  
Fokok száma / Number of rungs: 9  
Súly / Weight: 6,5 kg  
Csomag méret / Package size: 76 × 47 × 8 cm  
Anyagvastagság / Material thickness: 1,3-1,5 mm  
Max. terhelhetőség / Load: 150 kg



### STI 1518 - 3,2m

Max. magasság / Height: 3,2m  
Lépésmagasság / Step distance: 30 cm  
Fokok száma / Number of rungs: 11  
Súly / Weight: 8,6 kg  
Csomag méret / Package size: 82 × 48 × 8 cm  
Anyagvastagság / Material thickness: 1,3-1,5 mm  
Max. terhelhetőség / Load: 150 kg

### STI 1539

#### Táska alumínium teleszkópos létrához Carry bag for telescopic ladder



A táska teleszkópos létrák tárolására, szállítására alkalmas. A vállpántnak köszönhetően a létra súlya nagyobb felületen osztható el. A táska közepén elhelyezett nyíláson keresztül pedig nagyon könnyen megfogható.

STI1517 és STI1518 létrákhoz ajánlott

Anyaga / Material: PE

The bag is useful for storing, transporting the ladders. The shoulder strap makes easier to carry the ladder. There is a hole at the middle of the bag for the more convenient handling of the ladder.



## TELESZKÓPOS ALUMÍNIUM LÉTRÁK

Telescopic aluminum ladders



	STI 1740	STI 1741
Max. magasság / Max. height	2,9 m	3,8 m
Lépésmagasság / Step distance	30 cm	30 cm
Fokok száma / Number of rungs	10	13
Súly / Weight	7,4 kg	10,4 kg
Csomag méret / Package size	79 x 48 x 8,5 cm	88 x 48,5 x 9 cm
Anyag / Material	alumínium	
Anyagvastagság / Material thickness	1,3-1,5 mm	
Max. terhelhetőség / Load	150 kg	

## MULTIFUNKCIÓS ALUMÍNIUM LÉTRÁK

Multifunctional aluminium ladders

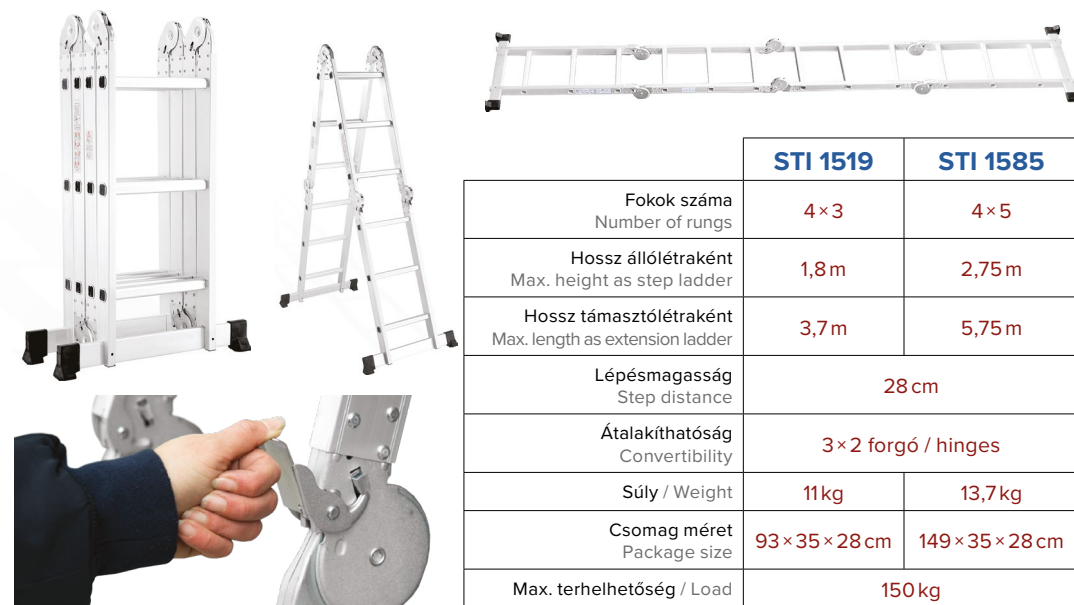

	STI 1519	STI 1585
Fokok száma / Number of rungs	4 x 3	4 x 5
Hossz állólétraként / Max. height as step ladder	1,8 m	2,75 m
Hossz támasztólétraként / Max. length as extension ladder	3,7 m	5,75 m
Lépésmagasság / Step distance	28 cm	
Átalakíthatóság / Convertibility	3 x 2 forgó / hinged	
Súly / Weight	11 kg	13,7 kg
Csomag méret / Package size	93 x 35 x 28 cm	149 x 35 x 28 cm
Max. terhelhetőség / Load	150 kg	



### KITOLHATÓ LÉTRA 3X9

Extension ladder 3x9

#### STI 1742

Hossz összezárva / Folded length: 2,54 m (A)

Hossz kitolt állólétraként / Height as extension step ladder: 4,2 m (B)

Hossz támasztólétraként / Length as extension ladder: 5,9 m (C)

Lépésmagasság / Step distance: 28 cm

Súly / Weight: 12,6 kg

Csomag méret / Package size: 254 x 46 x 16 cm

Anyag / Material: alumínium

Max. terhelhetőség / Load: 150 kg

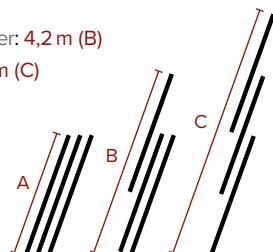

### HÁZTARTÁSI LÉTRA

Household ladder

#### STI 1743

Teljes hossz / Max. length: 1,7 m (A)

Legmagasabb fok magassága / Height of the top step: 1,2 m (B)

Lépésmagasság / Step distance: 20 cm

Súly / Weight: 3,9 kg

Csomag méret / Package size: 181 x 47,5 x 12 cm

Anyag / Material: alumínium

Max. terhelhetőség / Load: 150 kg

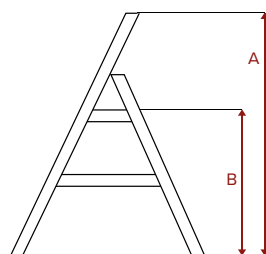

#### STI 1520 - 4 x 4

Magassága biztonsági rögzítéssel állítható a 2 lábbon egymástól függetlenül, fokonként is, így akár lépcsőn is használható! / The height of the ladder can be adjusted separately, rung by rung, on both legs with safety locks. Due to that it can be used on stairs or uneven surfaces.

Hossz állólétraként / Max. height as step ladder: 1,9 m

Hossz támasztólétraként / Max. length as extension ladder: 4 m

2 forgó biztosítja az átalakíthatóságot / 2 hinges for convertibility

2 x 2 biztonsági kallantyú a rögzítéshez / 2 x 2 safety lock on telescopic legs

Lépésmagasság / Step distance: 28 cm

Súly / Weight: 10 kg

Csomag méret / Package size: 122 x 20 x 48 cm

Max. terhelhetőség / Load: 150 kg



## STILO FŰTŐTESTEK / STILO heaters



### STI1707

Szabályozható teljesítmény / Adjustable power: **750W / 1250W / 2 000W**  
 Méret / Dimension: **535\*385\*196mm**  
 Súly / Weight: **2 kg**  
 Túlmelegedés elleni védelem / Overheat protection  
 Termosztát szabályozás / Thermostat control  
 Jelzőfény / Indicator light  
 Hordozó fogantyúkkal / Carry handles  
 Csak beltéri használatra alkalmas / Suitable for indoor use only

### STI1708

Szabályozható teljesítmény / Adjustable power: **1 250W / 2 000W**  
 Méret / Dimension: **600\*388\*260mm**  
 Súly / Weight: **2,95 kg**  
 Túlmelegedés elleni védelem / Overheat protection  
 Termosztát szabályozás / Thermostat control  
 Jelzőfény / Indicator light  
 Hordozó fogantyúkkal / Carry handles  
 Csak beltéri használatra alkalmas / Suitable for indoor use only



### STI1709

Szabályozható teljesítmény / Adjustable power: **1 000W / 2 000W**  
 Méret / Dimension: **830\*520\*260mm**  
 Súly / Weight: **7,85 kg**  
 LED kijelző / LED display  
 Távirányítóval / With remote controller  
 Wifi kapcsolaton keresztül telefonos alkalmazással is vezérelhető  
 Controlled by phone application via Wifi connection  
 Digitális időzítő / Digital timer  
 Szabadon álló vagy falra szerelhető / Free standing or wall mounted  
 Edzett üveg előlap / Tempered glass front  
 Automatikus fagyás elleni védelem / Anti-frost function  
 Túlmelegedés elleni védelem / Overheat protection  
 Termosztát szabályozás / Thermostat control  
 Csak beltéri használatra alkalmas / Suitable for indoor use only



## STILO ABS ELOSZTÓSZEKRÉNYEK

### STILO ABS distribution boxes

Színkód / Color code: **RAL7035**

Anyag / Material: **halogénmentes ABS / halogen-free ABS**

Használata / Application: **bel- és kültérre / for in- and outdoor use**

IP védettség / IP protection: **IP65**

Ütésállóság / IK protection: **IK10**

Tartozékok / Accessories:

Fém szerelőlap / Metal mounting plate

Kulcs / Key

4 db rögzítőfül / 4 pcs mounting clips

Csavarok / Screws



Rendelési kód / Article number	Méret / Size (mm)
<b>STI1700</b>	<b>300 x 200 x 130</b>
<b>STI1701</b>	<b>350 x 250 x 150</b>
<b>STI1702</b>	<b>400 x 300 x 170</b>
<b>STI1703</b>	<b>400 x 300 x 220</b>
<b>STI1704</b>	<b>600 x 400 x 200</b>
<b>STI1705</b>	<b>700 x 500 x 250</b>



Rendelési kód / Article number	Méret / Size (mm)
<b>STI1706</b>	<b>400 x 300 x 220</b>

Átlátszó ajtóval / Transparent door



## SZERSZÁMOSLÁDÁK / Tool trays



**STI 1736**  
SzerszámBOX  
Kivehető tartókkal / With removable cups  
Méret / Size: **430 x 350 x 110 mm**



**STI 1737**  
SzerszámBOX  
Kivehető elválasztókkal / With removable separators  
Méret / Size: **430 x 350 x 110 mm**

Erős, ütés és olajálló PP műanyagból / Strong, shock and oilproof PP material  
Strapabíró zárórendszer / Durable latch system  
Variálható belső tér / Adjustable interior space  
Több doboz (STI1736, STI1737) egymásra tehető és rögzíthető  
Multiple box can be stacked (STI1736, STI1737)



**STI 1538**  
Szerszámtálca  
Méret / Size: **510 x 356 x 217**  
Erős, ütés és olajálló PP műanyagból  
Hordozó fogantyú  
Strong, shock and oilproof PP material  
Carrying handle

### Guruló szerszámosláda

**STI 1617**  
Méret / Size: **395 x 610 x 410 mm**



104

## KLASSZIKUS SZERSZÁMOSLÁDÁK Classic toolboxes



**STI 1524**  
Klasszikus SzerszámBOX 13"  
Méret / Size: **320 x 165 x 136 mm**

**STI 1525**  
Klasszikus SzerszámBOX 16"  
Méret / Size: **410 x 209 x 195 mm**

**STI 1586**  
Klasszikus SzerszámBOX 18"  
Méret / Size: **432 x 250 x 238 mm**



Erős, ütés és olajálló PP műanyagból  
Strapabíró zárórendszer  
Külön nyitható tárolórekeszek  
Kivehető belső tálca  
Strong, shock and oilproof PP material  
Durable latch system  
Separate compartments  
Removeable inside tray



**STI 1526**  
Klasszikus SzerszámBOX 18"  
levehető szortimenterrel  
With removeable compartments  
Méret / Size: **432 x 250 x 238 mm**

**STI 1527**  
Klasszikus SzerszámBOX 21"  
levehető szortimenterrel  
With removeable compartments  
Méret / Size: **535 x 291 x 280 mm**

Erős, ütés és olajálló PP műanyagból  
Strapabíró zárórendszer  
Külön nyitható tárolórekeszek  
Kivehető belső tálca  
Lakatható kialakítás  
Strong, shock and oilproof PP material  
Durable latch system  
Separate compartments  
Removeable inside tray  
Padlock eye enables the toolbox to be locked



105



## SZERSZÁMOSLÁDÁK FÉM CSATTAL

Toolboxes with metal latches



**STI 1590**

SzerszámBOX 13" fém csattal  
with metal latches

Méret / Size: **320 × 155 × 187 mm**

**STI 1591**

SzerszámBOX 19" fém csattal  
with metal latches

Méret / Size: **486 × 267 × 320 mm**

**STI 1530**

SzerszámBOX 16" fém csattal  
with metal latches

Méret / Size: **413 × 212 × 244 mm**

**STI 1531**

SzerszámBOX 22" fém csattal  
with metal latches

Méret / Size: **564 × 310 × 388 mm**

Erős, ütés és olajálló PP műanyagból  
Strapabíró fém zárrendszer  
Külön nyitható tárolórekeszek  
Kivehető belső tálca  
Lakatható kialakítás

Strong, schock and oilproof PP material  
Durable metal latch system  
Separate compartments  
Removeable inside tray  
Padlock eye enables the toolbox to be locked

## SZERSZÁMOSLÁDÁK KIHAJTHATÓ TÁROLÓVAL

Toolboxes with foldable compartments



**STI 1587**

SzerszámBOX 14"

Méret / Size: **323 × 161 × 141 mm**

**STI 1528**

SzerszámBOX 16"

Méret / Size: **410 × 202 × 179 mm**

**STI 1739**

SzerszámBOX 16"

Méret / Size: **410 × 202 × 179 mm**

Kihajtható belső tároló  
Erős, ütés és olajálló műanyagból  
Strapabíró zárrendszer

Foldable inside compartment  
Strong, schock and oilproof PP material  
Durable latch system

## SZERSZÁMOSLÁDÁK / Toolboxes



**STI 1588**

SzerszámBOX 21"

Méret / Size: **534 × 291 × 280 mm**

Lakatható kialakítás, kihajtható fiókos  
tárolókkal / Padlock eye enables the toolbox to  
be locked, drawer compartments

**STI 1589**

SzerszámBOX 18"

Méret / Size: **460 × 246 × 246 mm**

Levehető tetővel / With removeable lid

Erős, ütés és olajálló  
PP műanyagból  
Strapabíró zárrendszer  
Külön nyitható tárolórekeszek  
Kivehető belső tálca

Strong, schock and  
oilproof PP material  
Durable latch system  
Separate compartments  
Removeable inside tray

## SZERSZÁMOSLÁDÁK / Toolboxes



**STI 1592**  
SzerszámBOX 14"  
4 kihúzható szortimenterrel  
with 4 compartment organisers  
Méret / Size: **340×272×341mm**

Erős, ütés és olajálló műanyagból  
Strapabíró zárórendszer  
4 kihúzható szortimenterrel

Strong, shock and oilproof PP material  
Durable latch system  
With 4 compartment organisers

**STI 1529**  
SzerszámBOX 17"  
kihajtható tárolókkal  
with foldable compartments  
Méret / Size: **434×250×238mm**

Kihajtható belső tárolók  
Erős, ütés és olajálló műanyagból  
Strapabíró zárórendszer  
Lakatosolható kialakítás

Foldable inside compartments  
Strong, shock and oilproof PP material  
Durable latch system  
Padlock eye enables the toolbox to be locked

## REKESZES SZORTIMENTEREK Compartment organisers



**STI 1533**  
SzerszámBOX 5"  
Méret / Size: **134×101×31mm**  
6 belső tárolóval

Erős, ütés és olajálló PP műanyagból  
Átlátszó fedél  
Strong, shock and oilproof PP material  
Transparent cover

**STI 1534**  
SzerszámBOX 7"  
Méret / Size: **194×140×33mm**  
6 belső tárolóval

**STI 1593**  
SzerszámBOX 10"  
Méret / Size: **251×200×44mm**  
10 belső tárolóval



## REKESZES SZORTIMENTEREK Compartment organisers



**STI 1594**  
SzerszámBOX 7"  
Méret / Size: **195×140×32mm**

Erős, ütés és olajálló PP műanyagból  
Átlátszó fedél



**STI 1535**  
SzerszámBOX 11"  
Méret / Size: **276×203×42mm**

Strong, shock and oilproof PP material  
Transparent cover



**STI 1595**  
SzerszámBOX 15"  
Méret / Size: **380×285×56mm**



**STI 1536**  
SzerszámBOX 13"  
Méret / Size: **326×257×48mm**



**STI 1537**  
SzerszámBOX 18"  
Méret / Size: **420×305×61mm**



**STI 1596**  
SzerszámBOX 24"  
Méret / Size: **510×347×71mm**

Erős, ütés és olajálló műanyagból  
Átlátszó fedél  
Kivehető, variálható elválasztókkal  
Fogantyúval ellátva

Strong, shock and oilproof PP material  
Transparent cover  
Removable dividers  
With carry handle



# STILO MÉRŐMŰSZEREK

## STILO measuring instruments

**STI 1694** Digitális multiméter / Digital multimeter **STI 1695** Digitális multiméter / Digital multimeter

DC egyenfeszültség / DC Voltage	200 mV / 2 V / 20 V / 200 V / 600 V	600 mV / 6 V / 60 V / 600 V / 1 000 V
AC váltófeszültség / AC Voltage	200 V / 600 V	6 V / 60 V / 600 V / 750 V
DC egyenáram / DC Current	2 mA / 20 mA / 200 mA / 10 A	60 µA / 600 µA / 6 mA / 60 mA / 600 mA / 20 A
AC váltóáram / AC Current	-	6 mA / 600 mA / 20 A
Ellenállás / Resistance	200 Ω / 2 KΩ / 20 kΩ / 200 KΩ / 2 MΩ	600 Ω / 6 KΩ / 60 kΩ / 600 KΩ / 6 MΩ / 60 MΩ
Kapacitás / Capacity	2 nF / 20 nF / 200 nF / 2 µF / 20 µF	10 nF / 100 nF / 1 000 nF / 10 µF / 100 µF / 1 000 µF / 10 mF / 100 mF
Frekvencia / Frequency	-	10 Hz / 100 Hz / 1 000 Hz / 10 KHz / 100 KHz / 1 000 KHz / 10 MHz
Hőmérséklet / Temperature	-20 °C - 1 000 °C	-20 °C - 1 000 °C
Kitöltési tényező / Duty Cycle	-	0,1% - 99,9%
Kijelző / Display	digitális	digitális
Kijelzőszámláló / Display counter	3 999	6 000
Diódavizsgálat / Diode test	✓	✓
Folytonosságvizsgálat / Continuity test	✓	✓
Tranzisztormérés / Transistor test	✓	✓
Érintésmentes feszültség érzékelés Non contact voltage tester	✗	✓
Automatikus méréshatárváltás Auto range select	✗	✓
Kézi méréshatárváltás Manual range select	✓	✓
Automatikus kikapcsolás Auto Power OFF	✗	✓
Adat rögzítés / Data hold	✓	✓
Alacsony elemfeszültség kijelzés Low battery voltage indication	✓	✓
Háttérvilágítás / Backlight	✓	✓
Tápellátás / Power supply	9 V (6F22)	9 V (6F22)
Mérési kategória Measurement category	CAT III 600 V	CAT III 1 000 V
Tartozékok / Accessories	mérővezeték, hőmérő szonda, elem test leads, thermocouple sensor probe, battery	mérővezeték, hőmérő szonda, elem, tároló tok test leads, thermocouple sensor probe, battery, carrying case
Méret / Size	138 mm x 69 mm x 31 mm	195 mm x 88 mm x 40 mm
Tömeg / Weight	170 g	350 g

# STILO MÉRŐMŰSZEREK

## STILO measuring instruments



STI 1695

STI 1694



# DIGITÁLIS LAKATFOGÓK

## Digital clamp meters

	STI 1697	STI 1698
DC egyenfeszültség / DC Voltage	200 mV / 2 V / 20 V / 600 V	600 mV / 6 V / 60 V / 600 V / 1000 V
AC váltófeszültség / AC Voltage	2 V / 20 V / 600 V	6 V / 60 V / 600 V / 750 V
DC egyenáram / DC Current	-	600 A / 1000 A
AC váltóáram / AC Current	20 A / 200 A / 400 A	600 A / 1000 A
Ellenállás / Resistance	200 Ω / 2 KΩ / 20 KΩ / 200 KΩ / 2 MΩ / 20 MΩ	600 Ω / 6 KΩ / 60 KΩ / 600 KΩ / 6 MΩ / 60 MΩ
Kapacitás / Capacity	-	6 nF / 60 nF / 600 nF / 6 μF / 60 μF / 600 μF / 6 mF / 60 mF
Frekvencia / Frequency	-	10 Hz / 100 Hz / 1000 Hz / 10 KHz / 100 KHz / 1000 KHz / 10 MHz
Hőmérséklet / Temperature	-	-20 °C - 1000 °C
Kitöltési tényező / Duty Cycle	-	0,1% - 99,9%
Kijelző / Display	digitális	digitális
Kijelzőszámoló / Display counter	1999	6 000
Diódavizsgálat / Diode test	✓	✓
Folytonosságvizsgálat / Continuity test	✓	✓
Érintésmentes feszültség érzékelés Non contact voltage tester	✓	✓
Automatikus méréshatáraváltás Auto range select	✓	✓
Kézi méréshatáraváltás Manual range select	✓	✓
Automatikus kikapcsolás Auto Power OFF	✓	✓
Adat rögzítés / Data hold	✓	✓
Alacsony elemfeszültség kijelzés Low battery voltage indication	✗	✓
Háttérvilágítás / Backlight	✓	✓
Tápellátás / Power supply	2x 1,5V AAA (R03)	9 V (6F22)
Mérési kategória Measurement category	CAT II 600 V, CAT III 300 V	CAT II 1000 V, CAT III 600 V
Tartozékok / Accessories	mérővezeték, elem test leads, battery	mérővezeték, hőmérő szonda, elem, tároló tok test leads, thermocouple sensor probe, battery, carrying case
Méret / Size	207 mm x 75 mm x 37 mm	225 mm x 77 mm x 45 mm
Tömeg / Weight	280 g	330 g



STI 1697

A készülék csatlakoztatható telefonos alkalmazáshoz vezeték nélküli kapcsolaton keresztül (Bluetooth), és távolról figyelheti a mérési körülményeket, eredményeket. Az irányítási távolság 10-15m.

The meter can be connected to phone application via Bluetooth connection. You can check the measurement results and data in the application. The control distance is 10-15m.

STI 1698



## ÉRINTÉS NÉLKÜLI FESZÜLTSG ÉRZÉKELŐ

Non contact voltage tester

### STI 1696



Feszültség tartomány / Voltage range: **90V-1 000V AC** Elem élettartam / Battery lifespan: **6 óra / 6 hours**  
 IP védelem / IP protection: **IP54** Készenléti idő / Standby time: **1,5 év / years**  
 Tápellátás / Power supply: **2xAAA 1,5V elem / battery** LED világítás / LED light

## LÉZERES TÁVOLSÁGMÉRŐ

Laser distance meter

### STI 1699

Mérési tartomány / Measurement range: **0,03-40m**  
 Hosszúság, felszín, térfogat mérése / Distance, area, volume calculations  
 Mértékegységek / Measurement units: **méter, láb, hüvelyk / meter, feet, inch**  
 Mért értékek összeadása, kivonása / Measured data addition, subtraction  
 Folyamatos mérés / Continuous measurement  
 Pitagoraszi indirekt mérés funkció / Pythagorean indirect measurement function  
 Memória: utolsó 20 mérés mentése / Memory: save last 20 measurements  
 LCD kijelző / LCD display  
 Pontosság / Accuracy: **+/-1mm**  
 IP védelem / IP protection: **IP54**  
 Vízmérték / Spirit level



## SZIGETELT KÉZISZERSZÁM SZETTEK - 1 000V

Insulated hand tools - 1 000V

### VDE Csavarhúzókészlet 7db-os

VDE Screwdriver set 7pcs

#### STI 1041

Szigetelési feszültség  
 Insulation voltage:  
**1 000 V**  
 Szabvány / Relevant standard:  
**VDE GS DIN EN60900:2005-01;**  
**EN60900:2004,**  
**VDE 5453 07**

- 0,4 × 2,5 × 75 mm
- 1 × 5,5 × 125 mm
- \* PZ2 × 100 mm
- 1,2 × 6,5 × 150 mm
- 0,8 × 4 × 100 mm
- \* PZ1 × 80 mm
- Fázisceruza
- Voltage tester



Használható sorkapcsokhoz, vezérlőszekrényekhez, kapcsolókhoz, relékhez, foglalatokhoz stb.  
 They can be used for terminal blocks, for control boxes, for switches, for relays, for caps etc.

## SZIGETELT KÉZISZERSZÁM SZETTEK - 1 000V

Insulated hand tools - 1 000V



### VDE Csavarhúzókészlet 8db-os

VDE Screwdriver set 8pcs

#### STI 1680

Szigetelési feszültség  
 Insulation voltage: **1 000 V**  
 Szabvány / Relevant standard:  
**VDE GS DIN EN60900:2005-01;**  
**EN60900:2004,**  
**VDE 5453 07**

- 1,0 × 5,5 × 100 mm
- 0,8 × 4,0 × 100 mm
- 0,5 × 3,0 × 100 mm
- PZ2 × 100 mm
- PZ1 × 80 mm
- 1 pc Screwdriver Handle
- \* 1 pc triangle lock key
- \* 1 pc Square lock key



### VDE Csavarhúzókészlet 13db-os

13pcs VDE Insulated screwdriver set

#### STI 1290

Szigetelési feszültség  
 Insulation voltage:  
**1 000 V**  
 Szabvány / Relevant standard:  
**VDE GS DIN**  
**EN60900:2005-01;**  
**EN60900:2004,**  
**VDE 5453 07**

- 1,2 × 6,5 × 100 mm
- 1 × 5,5 × 100 mm
- 0,8 × 4 × 100 mm
- 0,5 × 3 × 100 mm
- + Phillips: PH2 × 100 mm, PH1 × 80 mm
- \* Pozidriv: PZ2 × 100 mm, PZ1 × 80 mm
- \* Torx: T20 × 100 mm, T15 × 100 mm, T10 × 100 mm
- 1 db Fázisceruza
- 1pc Voltage tester
- 1db Csavarhúzó nyél
- 1pc Screwdriver handle



**VDE szerszámkészlet 7db-os**

7pcs VDE toolset

**STI 1679**

Szigetelési feszültség  
Insulation voltage: **1000V**

Szett tartalma  
Set contents:

- oldalcsípő fogó / diagonal cutting plier 165 mm
- hosszúcsőrű fogó / long nose plier 165 mm
- fázisceruza / voltage tester
- csavarhúzó / screwdrivers:
  - 0,8 x 4 x 100 mm
  - 1 x 5,5 x 125 mm
  - \* PH1 x 80 mm
  - \* PH2 x 100 mm



**VDE szerszámkészlet 3db-os**

3pcs VDE toolset

**STI 1678**

Szigetelési feszültség  
Insulation voltage: **1000V**

Szett tartalma  
Set contents:

- oldalcsípő fogó / diagonal cutting plier 165 mm
- kombinált fogó / combination plier 185 mm
- hosszúcsőrű fogó / long nose plier 200 mm



**FÁZISCERUZÁK**  
Voltage testers

Digitális fázisceruza  
Digital voltage tester

**STI 753**

AC feszültség kijelzése:  
12V - 250V  
intervallumban  
Indicating AC voltage between  
12 - 250V  
Fázis, nulla kijelzés  
Indicating phase, zero  
DC feszültség jelzése:  
1,5V DC - 36V DC között  
Indicating DC voltage between  
1,5V DC - 36V DC  
Elem nélkül működik  
Works without battery



VDE Kábelvágó  
VDE cable cutter

**STI 1458**

Méret / Size:  
**165 mm / 6"**  
Anyaga  
Material: Cr-V



VDE kombinált fogó  
VDE combination plier

**STI 1301**

Méret / Size:  
**165 mm / 6"**  
Anyaga  
Material: Cr-V



VDE kombinált fogó  
VDE combination plier

**STI 1302**

Méret / Size:  
**185 mm / 7"**  
Anyaga  
Material: Cr-V



VDE oldalcsípő  
VDE diagonal cutting plier

**STI 1303**

Méret / Size:  
**165 mm / 6"**  
Anyaga  
Material: Cr-V



VDE oldalcsípő  
VDE diagonal cutting plier

**STI 1304**

Méret / Size:  
**185 mm / 7"**  
Anyaga  
Material: Cr-V



VDE hosszúcsőrű fogó  
VDE long nose plier

**STI 1305**

Méret / Size:  
**200 mm / 8"**  
Anyaga  
Material: Cr-V



Vízpumpa fogó  
Water pump plier

**STI 1306**

Méret / Size:  
**255 mm / 10"**  
Anyaga / Material: Cr-V  
Nyél anyaga / Handle material:  
TPR (Thermo - plasztik gumi / Thermo - plastic rubber)

**SZIGETELETLEN KÉZISZERSZÁM**  
Non - insulated hand tool





## KRIMPELŐ FOGÓK

### Hand crimping tools

Érvéghüvelyhez / For wire end ferrules

#### STI 1214

Vezeték keresztmetszete  
Wire crossover:  
0,25 - 6 mm<sup>2</sup>

Négyszögletes pofával  
Four sided

Méret / Size: 175 mm  
Anyaga / Material  
Acél / Steel



Érvéghüvelyhez / For wire end ferrules

#### STI 1313

Vezeték keresztmetszete  
Wire crossover:  
0,25 - 6 mm<sup>2</sup>

Hatszögletes pofával  
Six sided

Méret / Size: 175 mm  
Anyaga / Material  
Acél / Steel



Érvéghüvelyhez és iker érvéghüvelyhez  
For single and twinwire end ferrules

#### STI 382

Vezeték keresztmetszete  
Wire crossover:  
0,5 - 6 mm<sup>2</sup>

Méret / Size: 230 mm



Érvéghüvelyhez / For wire end ferrules

#### STI 383

Vezeték keresztmetszete  
Wire crossover:  
10 - 35 mm<sup>2</sup>

Méret / Size: 230 mm



Szigetetlen szemes saruhoz  
For non insulated cable links

#### STI 384

Vezeték keresztmetszete  
Wire crossover:  
1 - 10 mm<sup>2</sup>

Méret / Size: 230 mm



Szemes saruhoz  
For insulated cable links

#### STI 419

Vezeték keresztmetszete  
Wire crossover:  
0,5 - 6 mm<sup>2</sup>

Méret / Size: 230 mm



## KÁBELVÁGÓK, VEZETÉK CSUPASZOLÓK

### Cable cutters, wire strippers

Telefon krimpelő / For phone wire

#### STI 1289

Penge anyaga / Blade material:  
Rozsdamentes acél  
Stainless steel  
Nyél anyaga / Handle material:  
Műanyag / Plastic

Méret / Size: 203 mm



4, 6, 8 pólusú, RJ11, RJ12,  
RJ45 csatlakozókhoz  
For 4, 6, 8 pole, RJ11, RJ12,  
RJ45 connectors

Racsnis kábelvágó / Cable cutter

#### STI 415

16 - 300 mm<sup>2</sup>  
keresztmetszethez  
For 16 - 300 mm<sup>2</sup>  
crossover



Szigetetlen kábelcsupaszoló kés  
Non - insulated wire stripper

#### STI 1314

Penge anyaga / Blade material:  
Rozsdamentes acél / Stainless steel  
Nyél anyaga / Handle material: Műanyag / Plastic  
Méret / Size: 180 mm  
Penge hossza / Blade length: 50 mm



Szigetelt kábelcsupaszoló kés  
Insulated wire stripper

#### STI 1315

Penge anyaga / Blade material:  
Rozsdamentes acél / Stainless steel  
Nyél anyaga / Handle material: Műanyag / Plastic  
Méret / Size: 180 mm  
Penge hossza / Blade length: 50 mm



Kampós kábelcsupaszoló kés - jokari  
Wire stripper with hook

#### STI 1316

Csupaszolási méret / Stripping capacity: 8-28 mm  
Penge anyaga / Blade material:  
Rozsdamentes acél / Stainless steel  
Nyél anyaga / Handle material: Műanyag / Plastic  
Méret / Size: 170 mm



Blankoló fogó / Stripping pliers

#### STI 1317

Blankolható vezeték keresztmetszete / Stripping wire crossover:  
0,08 - 4 mm<sup>2</sup> tömör vezeték / solid wire,  
0,08 - 4 mm<sup>2</sup> sodrott vezeték / stranded wire  
Penge anyaga / Blade material:  
Rozsdamentes acél / Stainless steel  
Nyél anyaga / Handle material:  
Műanyag / Plastic



# LAKÁSELOSZTÓ

## Distribution box

IP védettség / IP protection: IP30  
 Ajtó 90°-ban felnyitható / Door can be opened to 90°  
 Szín / Color: fehér / white  
 Szabvány / Relevant standard: EN60670-1:2005

Anyaga / Material: ABS  
 Névleges feszültség / Rated voltage: 400V AC-ig / up to 400V AC  
 Névleges áramerősség / Rated current:  
 4 modulós: 50A-ig / 4 module: up to 50A,  
 6-36 modulós: 63A-ig / 6-36 module: up to 63A  
 Környezeti hőmérséklet / Operating temperature: -5°C - +40°C  
 40°C környezeti hőmérsékletnél a relatív páratartalom  
 nem haladhatja meg az 50%-ot  
 / At 40°C degree relative humidity must not exceed 50%  
 20°C környezeti hőmérsékletnél a relatív páratartalom  
 nem haladhatja meg az 90%-ot  
 / At 20°C degree relative humidity must not exceed 90%



Modul számozás  
 Modul numbering

### Süllyesztett • STD5 sorozat

### Recessed series • STD5 range

Rendelési kód Article number	Modulok száma Number of modules	Ajtó típusa Door type	Méret / Size
<b>STI 605</b>	4	füst / smoked	221×136×90 mm
<b>STI 459</b>		fehér / white	
<b>STI 606</b>	6	füst / smoked	221×172×90 mm
<b>STI 460</b>		fehér / white	
<b>STI 607</b>	8	füst / smoked	221×208×90 mm
<b>STI 461</b>		fehér / white	
<b>STI 608</b>	12	füst / smoked	221×278×90 mm
<b>STI 462</b>		fehér / white	
<b>STI 609</b>	18	füst / smoked	251×398×100 mm
<b>STI 463</b>		fehér / white	
<b>STI 610</b>	24	füst / smoked	300×350×100 mm
<b>STI 464</b>		fehér / white	
<b>STI 611</b>	36	füst / smoked	482×300×100 mm
<b>STI 465</b>		fehér / white	

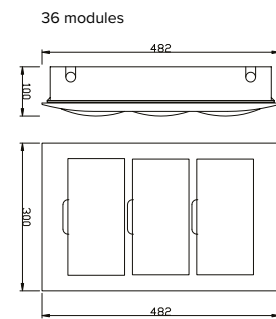
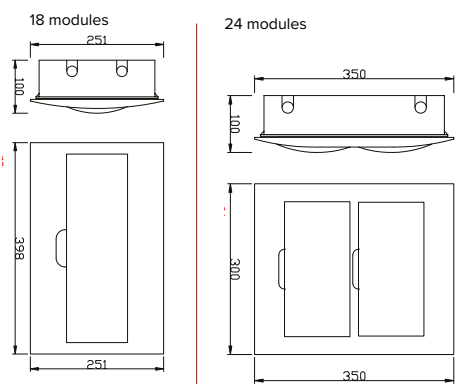
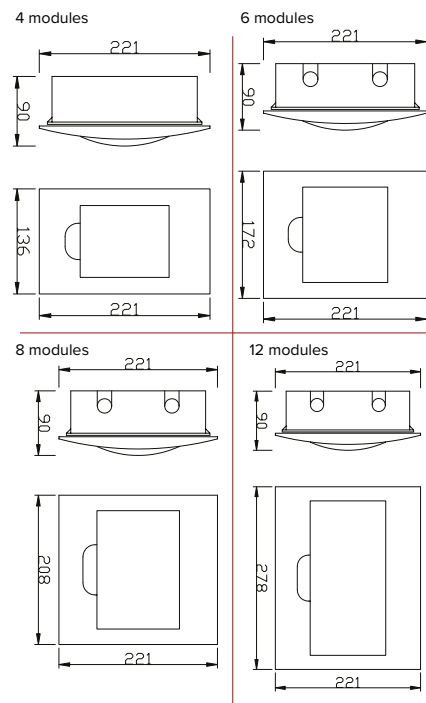

### Falon kívüli • STD6 sorozat

### Surface mount STD6 range

Rendelési kód Article number	Modulok száma Number of modules	Ajtó típusa Door type	Méret / Size
<b>STI 612</b>	4	füst / smoked	112×200×95 mm
<b>STI 466</b>		fehér / white	
<b>STI 613</b>	6	füst / smoked	148×200×95 mm
<b>STI 467</b>		fehér / white	
<b>STI 614</b>	8	füst / smoked	184×200×95 mm
<b>STI 468</b>		fehér / white	
<b>STI 615</b>	12	füst / smoked	256×200×95 mm
<b>STI 469</b>		fehér / white	
<b>STI 616</b>	18	füst / smoked	360×220×100 mm
<b>STI 470</b>		fehér / white	
<b>STI 617</b>	24	füst / smoked	270×328×100 mm
<b>STI 471</b>		fehér / white	
<b>STI 618</b>	36	füst / smoked	270×460×100 mm
<b>STI 472</b>		fehér / white	
<b>STI 621</b>	45	füst / smoked	470×325×100 mm

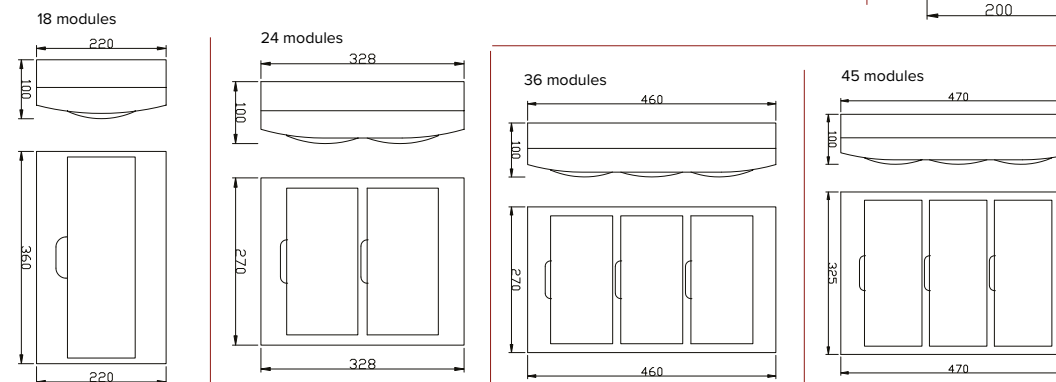
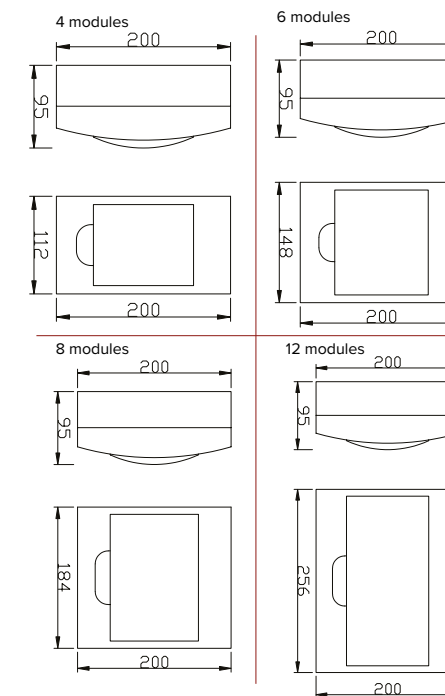

# KISMEGSZAKÍTÓK

## Miniature circuit breakers (MCB)

Névleges feszültség / Rated voltage: **AC: 230 / 400V**  
 Névleges frekvencia / Frequency: **50 / 60Hz**  
 Villamos élettartam / Electrical lifetime: **≥ 6 000 helyzetváltás / operation**  
 Mechanikai élettartam / Mechanical lifetime: **≥ 20 000 helyzetváltás / operation**  
 Védettség / IP protection: **IP20**  
**TS - sínre szerelhető / Can be assembled on DIN rail**  
 Környezeti hőmérséklet / Operating temperature: **-5 - +40°C**  
 Kiviteli szabvány / Relevant standards: **IEC /EN 60898-1**  
 Névleges kapcsolási képesség / Breaking capacity:  
**6 kA / ≥ 50A esetén 4,5 kA / 6 kA, from 50A 4,5kA**  
 Érintésvédelmi kategória / Installation category: **III.**  
 Kioldási jelleggörbék / Tripping curve: **B / C**

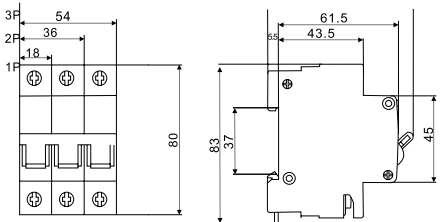

### Technikai információk

A kismegszakítók névleges áramát meghaladó értékű túláramok ellen (bimetális védelem) és a nagy értékű, hirtelen fellépő zárlati áramok ellen (mágneses kioldó) védik a fogyasztót és a hálózatot. A bimetális védelem a túlterhelés mértékétől függően másodperc-perces időtartamban szakítja meg az áramkört. A zárlati áram gyakorlatilag azonnali kioldást vált ki. Általános világítási hálózatokon „B” jelleggörbéjű ún. vezetékvédő kismegszakítót használunk. A „C” jelleggörbével rendelkező kismegszakítók felhasználási területe a háztartási gépek, készülékek motorok védelme.

### Technical information

MCBs protect the circuit and the customer against overload and suddenly coming short circuit of high value. Overload protection breaks current in second-minute time range, depends on the rate of overload, while short circuit current breaks immediately. For general lighting purposes, the „B” characteristic is mostly used, while the utilization for „C” characteristic is for the home appliances and motor protection.

Egy pólusú kismegszakítók / Single pole MCBs:				
Rendelési kód Article number	Áramerősség Rated current	Karakterisztika Characteristic	Zárlati áram Breaking capacity	Csom. egys. (db) Packing unit (pcs)
STI 556	6 A	B	6 kA	12
STI 557		C		
STI 558		B		
STI 559	10 A	C		
STI 1512		B		
STI 1513		C		
STI 560	16 A	B		
STI 561		C		
STI 562		B		
STI 563	20 A	C		
STI 564		B		
STI 565		C		
STI 566	32 A	B		
STI 567		C		
STI 568		B		
STI 569	40 A	C		
STI 570		B		
STI 571		C		
STI 572	50 A	B	4,5 kA	12
STI 573		C		

Két pólusú kismegszakítók / Two pole MCBs:				
Rendelési kód Article number	Áramerősség Rated current	Karakterisztika Characteristic	Zárlati áram Breaking capacity	Csom. egys. (db) Packing unit (pcs)
STI 478	6 A	C	6 kA	12
STI 479	10 A			
STI 480	16 A			
Három pólusú kismegszakítók / Three pole MCBs:				
Rendelési kód Article number	Áramerősség Rated current	Karakterisztika Characteristic	Zárlati áram Breaking capacity	Csom. egys. (db) Packing unit (pcs)
STI 574	6 A	B	6 kA	4
STI 575		C		
STI 576		B		
STI 577	10 A	C		
STI 578		B		
STI 579		C		
STI 580	20 A	B		
STI 581		C		
STI 582		B		
STI 583	25 A	C		
STI 584		B		
STI 585		C		
STI 586	40 A	C		
STI 587		50 A		
STI 588		63 A	4,5 kA	4

# ÁRAM - VÉDŐKAPCSOLÓ

## Residual current circuit breaker ( RCCB)

Névleges feszültség / Rated voltage: **230 / 400V AC**  
 Névleges frekvencia / Frequency: **50Hz**  
 Max. névleges zárlati áram / Max. rated breaking capacity: **6 kA**  
 Névleges hibaáramok  
 Rated residual action current: **30 mA, 100 mA, 300 mA**  
 Mechanikai élettartam / Mechanical lifetime:  
**≥10 000 helyzetváltás / operations**  
 IP védettség/ IP protection: **IP20**  
**TS-sínre szerelhető / Can be assembled on DIN rail**  
 Környezeti hőmérséklet / Operating temperature: **-5 - +40°C**  
 Kiviteli szabvány / Relevant standards: **IEC/EN 61008**

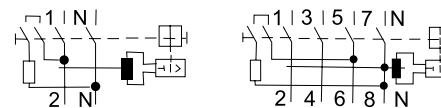
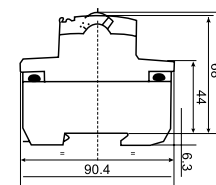
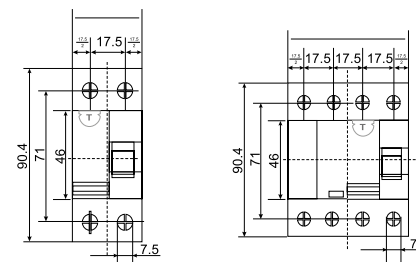
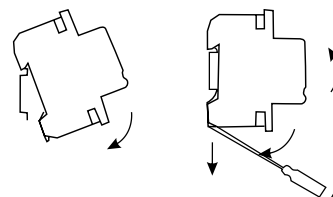

2 pólusú / 2 pole:	Hibaáram Rated residual action current IΔN	Névleges áramerősség Rated current
STI 785	30 mA	16 A
STI 786		25 A
STI 787		40 A
STI 788	100 mA	25 A
STI 789		40 A
STI 790		25 A
STI 791	300 mA	40 A
STI 792		25 A
STI 793		40 A
STI 794	100 mA	63 A
STI 795		25 A
STI 796		40 A
STI 797	300 mA	63 A
STI 798		25 A
STI 799		40 A
STI 800		63 A

### Áram - védőkapcsoló működési elve:

Az áram-védőkapcsoló a legkorszerűbb érintésvédelmi eszköz. Védő hatását azért fejt ki, hogy a fogyasztó(k) áramát egy a készülékben lévő összegző transzformátoron keresztül vezetve az átfolyó áramok pillanatértékeinek összegét képezi. Normál esetben a ki-be folyó áramok összege mindig nulla. Szigetelési hibába vagy a vezetékek véletlen érintése hatására az áram egy része a vezetéket vagy a hibás készüléket megérintő személyen keresztül a föld felé folyik. Ez a hibaáram elkerüli az összegző transzformátort, megbontja annak egyensúlyát, az áram-védőkapcsoló leold. A védelmi hatást a leoldás gyorsaságával éri el. Kiválóan alkalmazható háztartásokban, dugaszoló aljzatokon keresztül működtetett készülékeknel (100mA), fürdőszobai-, légtechnikai áramkörök, szaunák stb. (30mA) érintésvédelmi kiegészítő védelemként.

### Working principle of the RCCB:

RCCB is the most modern protection device against electrical shock. Its working principle is, that through a transformer, which can be found in the device, to summarize the current going through the RCCB. At normal case, the incoming and outgoing values of the current is zero. During insulation problem or if anyone touches the wire, the current will go through the person or through the wire to the earth, avoiding the transformer, which disarray the balance of the transformer, therefore the RCCB switches off. The defence effect comes from the speed of the switch off. It can be used at households, at devices, which work with plug-in (100mA), at bathrooms, saunas, airventilation systems (30mA).



# MOTORVÉDŐ KAPCSOLÓK

## Motor protection circuit breakers ( MPCBs)

Az STMV motorvédő kapcsoló sorozat tagjai az AC3 üzemi villamos motorok termikus túlterhelés és rövidzárlat elleni védelmét biztosítják, egyben lehetővé teszik a motorok „be-ki” kapcsolását. Tartozékként homlokoldali vagy oldalsó segédérintkezővel és a védettséget megnövelő tokzással láthatók el.

STMV motor protection circuit breaker range protects electrical engine working in AC-3 range against thermal overload and short circuit, also allows the start and stop of the engine. It can also be assembled with accessories, such as auxiliary contacts, and box, which increase IP protection.

Névleges üzemi feszültség / Rated voltage: **690V AC 50/60Hz**  
 Záróteljesítmény / Breaking capacity: **15kA 400V-on**  
 Előtét biztosíték / Ballast fuse type: **max. 80A gG**  
 Beállítási tartomány / Setting range: **0,63-18A**  
 Mechanikai élettartam / Mechanical lifetime: **50 000 kapcsolás / operation**  
 IP védettség / IP protection: **IP20**  
 STMV tokozatban / in STMV box: **IP55**

TS sínre szerelhető / Can be assembled on DIN rail  
 Környezeti hőmérséklet / Operating temperature:  
 tároláskor / during storage: **- 40 - + 80°C**  
 üzemben / during operation: **- 20 - + 60°C**

Kiviteli szabvány / Relevant standards: **IEC/EN 60947-2; 60947-4-1**



Motorvédő kapcsolók: MPCBs			3 fázisú motor teljesítményszintje 50/60 Hz AC-3 kategóriában 3 phase engine rated power in AC-3 range					
Rendelési kód Article number	Típuskód Type code	Beállítási tartomány Setting range	240V	400V	415V	440V	500V	660V
			KW	KW	KW	KW	KW	KW
STI 513	STMV 1	0,63-1A	-	-	-	0,37	0,37	0,55
STI 514	STMV 1,6	1-1,6 A	-	0,37	-	0,55	0,75	1,1
STI 515	STMV 2,5	1,6-2,5A	0,37	0,75	0,75	1,1	1,1	1,5
STI 516	STMV 4	2,5-4A	0,75	1,5	1,5	1,5	2,2	3
STI 517	STMV 6,3	4-6,3A	1,1	2,2	2,2	3	3,7	4
STI 518	STMV10	6-10 A	2,2	4	4	4	5,5	7,5
STI 519	STMV14	9-14 A	3	5,5	5,5	7,5	7,5	9
STI 520	STMV18	13-18A	4	7,5	9	9	9	11

# KIEGÉSZÍTŐK / Accessories

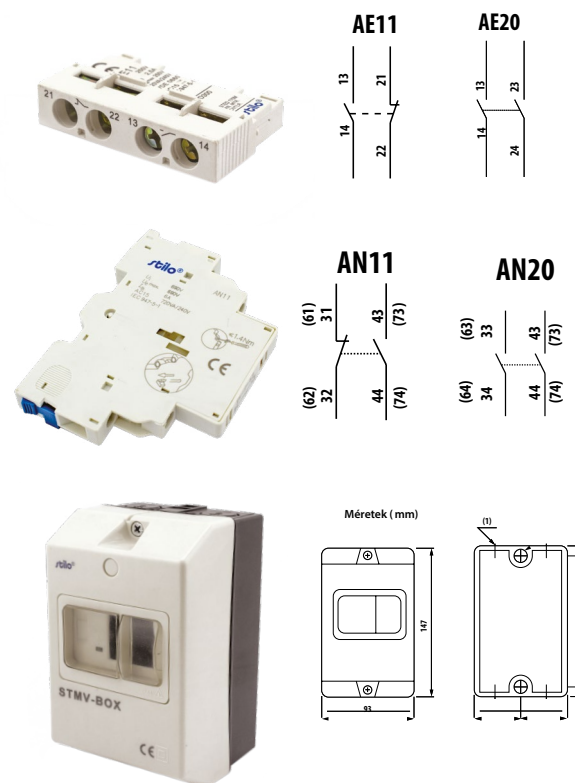

Homlokoldali segédérintkező  
Front auxiliary contact

U<sub>i</sub>: 250V U<sub>e</sub> max: 250V  
I<sub>th</sub>: 2,5A AC15: 120VA/240V

Oldalsó segédérintkező  
Side auxiliary contact

U<sub>i</sub>: 690V U<sub>e</sub> max: 690V  
I<sub>th</sub>: 6A AC15: 720VA/240V

STMV Tokozat / STMV box

Tömszelencézhető / Pg 16 × 4 db  
Suitable cable gland / Pg 16 × 4 pcs

**IP55**

Kiegészítők / Accessories:			Érintkezők Contacts:	
			záró Closing contact element	nyitó Opening contact element
STI 521	STMV-AE11	homlokoldali / front contact	1	1
STI 522	STMV-AE20	homlokoldali / front contact	2	0
STI 416	STMV-AN11	oldalsó / side contact	1	1
STI 417	STMV-AN20	oldalsó / side contact	2	0
STI 420	STMV tokozat / STMV box		-	-

Méretek / Size (mm)

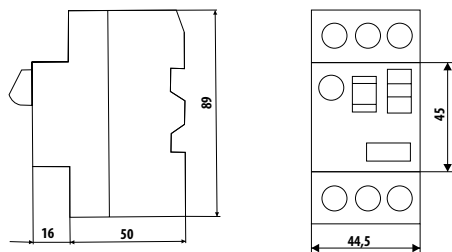

Bekötés / Binding:

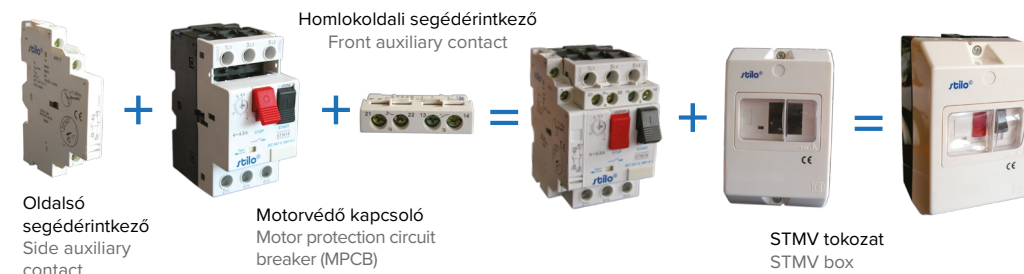
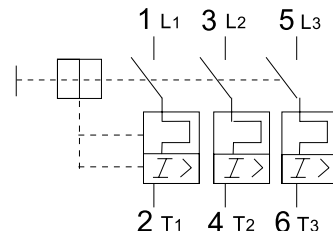

# MÁGNESKAPCSOLÓ STC8 - D SOROZAT

## AC contactor STC8 - D range

Frekvencia / Frequency: 50/60 Hz  
 Névleges feszültség / Rated voltage: 660 V AC  
 AC-3 / On AC-3 range: 400 V  
 Alapkvitel / Main type: 3 fő- és 1 segéd záróérintkező  
 3 main + 1 closing auxiliary contact  
 Környezeti hőmérséklet / Operating temperature: -5 - +40°C  
 TS sínré szerelhető / Can be assembled on DIN rail  
 Relatív páratartalom / Relative humidity:  
 40°C nál max. 50% - 20°C nál max. 90%  
 at 40°C max. 50%; at -20°C max. 90%  
 Érintésvédelmi kategória / Installation category: III.  
 IP védettség / IP protection: IP20  
 Kiviteli szabvány / Relevant standard: IEC/EN 60947-4



Méret / Size (mm)	STC8-12A	STC8-18A	STC8-25A	STC8-32A
A max	47	47	57	57
B max	76	76	86	86
C max	82	87	95	100
D max	113	118	126	131
E max	133	138	146	151
a	35	35	40	40
b	60	60	48	48
Φ	4,5	4,5	4,5	4,5

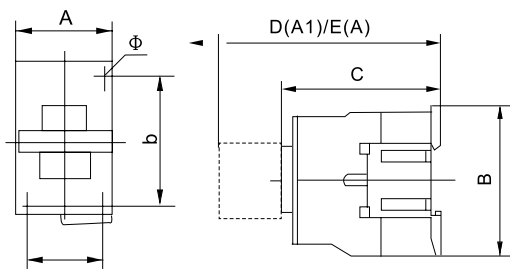

Paraméterek / Parameters		Típus / Type			
		STC8-12A	STC8-18A	STC8-25A	STC8-32A
Rendelési kód / Article number	230V AC	<b>STI 881</b>	<b>STI 883</b>	<b>STI 885</b>	<b>STI 887</b>
Névleges áramerősség / Rated working current (A)	400V	12	18	25	32
	660V	8,9	12	18	21
Névleges szigetelési feszültség / Rated insulating voltage (V)		660			
Ellenőrzött 3-fázisú motorteljesítmény AC-3 / Controllable 3-phase motor power AC-3 (kW)	400V	5,5	7,5	11	15
	660V	7,5	9	15	18,5
Elektromos élettartam / Electrical lifetime (10 <sup>-6</sup> en)	AC-3	100			80
Mechanikai élettartam / Mechanical lifetime (10 <sup>-6</sup> en)		1000			800
Tekercs / Coil	Névleges feszültség / Rated control voltage (Us) V	230			
	Meghúzási feszültség / Operate voltage (V)	85 - 110% Us			
	Elengedési feszültség / Release voltage (V)	20 - 75% Us			
	Meghúzási teljesítmény / Operate power VA	70		110	
	Tartó teljesítmény / Holding power VA	8		11	
	Teljesítmény / Power W	1,8 - 2,8		3 - 4	
Beköthető vezeték / Cable mm <sup>2</sup>	Sodrott vezeték / Stranded cable	2,5	4	6	
	Tömör vezeték / Solid cable	4	6	10	

# MÁGNESKAPCSOLÓ KIEGÉSZÍTŐK - D SOROZAT

## AC contactor accessories for D-range

Homlokoldali segédérintkező  
 Front auxiliary contact



Rendelési kód / Article number	Érintkezők típusa / Type of contact		Méret / Size
	záró / closing	nyitó / opening	
<b>STI 890</b>	2 NO	2 NC	45 × 48 × 38,5 mm
<b>STI 889</b>	1 NO	1 NC	26 × 48 × 38,5 mm

Meghúzáskésleltető  
 Time delay auxiliary contact:



Névleges feszültség  
 Rated voltage: 660 V  
 Szabvány  
 Relevant standard: EN60947

Rendelési kód / Article number	Érintkezők típusa / Type of contact		Méret / Size	Késleltetés ideje / Time of delay
	záró / closing	nyitó / opening		
<b>STI 888</b>	1 NO	1 NC	45 × 48 × 59,5 mm	0,1 - 3s

# MÁGNESKAPCSOLÓ STC8 - K SOROZAT

## AC contactor STC8 - K range

Paraméterek / Parameters		Típus / Type	
		STC8-K6A	STC8-K9A
Rendelési kód / Article number	230V AC	<b>STI 877</b>	<b>STI 879</b>
Névleges üzemi feszültség / Rated working voltage (V)		660(690)	
Névleges áramerősség / Rated current (A)	AC-3	6	9
Maximális kapcsolható áramerősség / Max. connecting current (A)	400V	60	90
Maximális megszakítási áramerősség / Max. breaking current (A)		48	72
Ellenőrzött 3-fázisú motorteljesítmény AC-3 / Controllable 3-phase motor power AC-3 (kW)		2,2	4
Elektromos élettartam / Electrical lifetime (10 <sup>4</sup> )	AC-3	100	
Mechanikai élettartam / Mechanical lifetime (10 <sup>4</sup> )		1000	
Beköthető vezeték keresztmetszet / Cable connected with terminal mm <sup>2</sup>		2,5	
Tekercs / Coil	Névleges feszültség / Rated control voltage (Us) V	230	
	Meghúzási feszültség / Operate voltage (V)	85-110% Us	
	Elengedési feszültség / Release voltage (V)	20-75% Us	
	Meghúzási teljesítmény / Operate power VA	30	
	Tartó teljesítmény / Holding power VA	4,5	
Teljesítmény / Power W		1,3	

Alapkvitel / Main type:  
 3 fő- és 1 segéd záróérintkező  
 3 main+ 1 closing auxiliary contact



# HŐKIOLDÓ STR8 SOROZAT

## Thermal relay STR8 range

KÉSZLET EREJÉIG - SELLOUT

Névleges feszültség / Rated voltage: 660V  
 Névleges lökfeszültség állóság / Rated impulsive voltage resistance: Uimp: 6kV  
 Frekvencia / Frequency: 50Hz  
 Névleges áramerősség / Rated current: 0,63 - 32A  
 Mágneskapcsolóval kombinálva elektromagnetikus indítóként használható  
 Combining with AC contactor, it can be used as electromagnetic starter  
 3 pólusú bimetal (íkerfém) / 3 pole bimetal (twin) metal  
 Túltöltöttség védelem / Overload protection  
 Folyamatos áramerősség beállítási lehetőség / Continuous current setting possibility  
 Hőmérséklet szabályozás / Temperature setting  
 Tesztelési lehetőség / Testing possibility  
 Működés kijelzés / Working feedback  
 Stop gomb / Stop button  
 Kézi és automatikus visszaállítás / Manual and automatic setback  
 Szigetelt segédérintkezők: 1Ny + 1Z  
 Insulated auxiliary contacts: 1NO + 1NC  
 Relatív páratartalom nem haladhatja meg az 50%-ot +40°C hőmérsékletnél - 20°C  
 hőmérsékletnél 90% relatív páratartalom megengedett / Relative humidity cannot exceed 50% at  
 40°C temperature, at 20°C 90% relative humidity is allowed  
 IP védelem / IP protection: IP20  
 Kiviteli szabvány / Relevant standard: IEC/EN 60947-4-1



Rendelési kód Article number	Típus / Type	Beállítási tartomány Setting range (A)
STI 891	STR8 0,63-1A	0,63-1
STI 892	STR8 1-1,6A	1-1,6
STI 893	STR8 1,6-2,5 A	1,6-2,5
STI 894	STR8 2,5-4A	2,5-4
STI 895	STR8 4-6A	4-6
STI 896	STR8 5,5-8A	5,5-8
STI 897	STR8 7-10A	7-10
STI 898	STR8 9-13A	9-13
STI 899	STR8 12-18A	12-18
STI 900	STR8 17-25A	17-25
STI 901	STR8 23-32A	23-32
STI 902	STR8 1-1,6A (K típus/type)	1-1,6
STI 903	STR8 1,6-2,5 A (K típus/type)	1,6-2,5
STI 904	STR8 2,5-4 A (K típus/type)	2,5-4
STI 905	STR8 4-6 A (K típus/type)	4-6

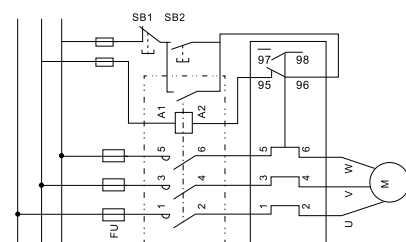
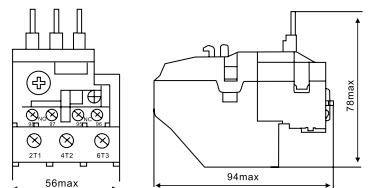
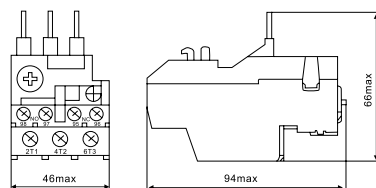

Az STR8 sorozat hőkioldói az STC8-D mágneskapcsolókra rárépítve motorvédő kapcsolóként használhatók.  
 STR8 thermal relay range combining with STC8-D AC contactor range can be used as motor starter.

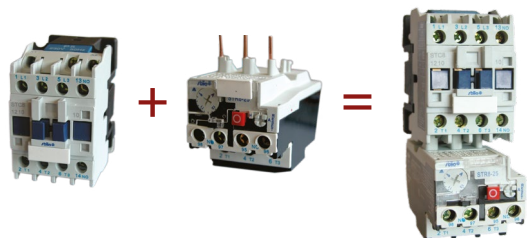

# VÉGÁLLÁSKAPCSOLÓK

## Limit switches

KÉSZLET EREJÉIG - SELLOUT

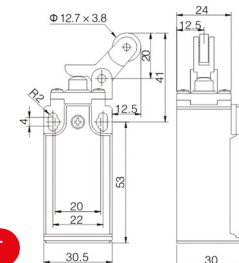

STI 1381 - Egyirányú, függőleges működtetésű görgős végálláskapcsoló / Vertical roller lever type

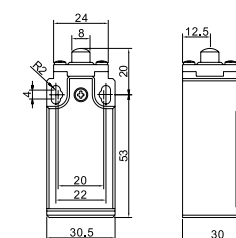

STI 1031 - Büttykös végálláskapcsoló Push plunger type

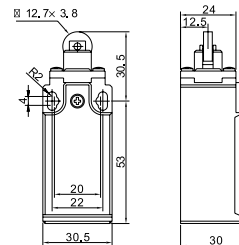

STI 1032 - Görgős végálláskapcsoló Roller plunger type

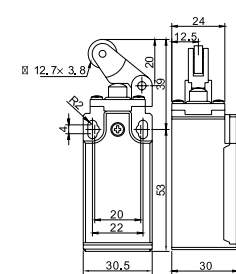

STI 1033 - Egyirányú vízszintes működtetésű görgős végálláskapcsoló / Horizontal roller lever type

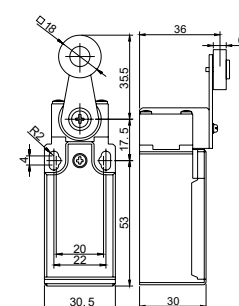

STI 1034 - Karos-görgős végálláskapcsoló Roller arm type

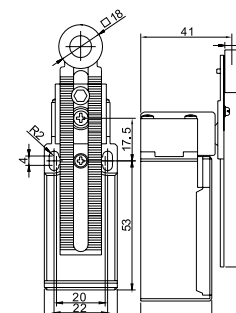

STI 1035 - Állítható karos-görgős végálláskapcsoló / Adjustable roller arm type

Névleges áramerősség / Rated load: 10 (4)A / 250V AC, 6 (2)A 380V AC

Működési sebesség / Operation speed: 5-500 mm/s

Működési frekvencia / Operation frequency:

Mechanikus / Mechanical: 120 times/min

Elektronikus / Electrical: 30 times/min

Szigetelési ellenállás / Insulation resistance: 100MΩ DC500V (felett / above)

Kapcsolási ellenállás / Contact resistance: 25mΩ (kezdeti érték / initial value)

IP védelem / IP protection: IP65

Működési hőmérséklet / Operating temp.: -10°C - +70°C



# MODULÁRIS TERMÉKEK

## Modular DIN-rail products



**Elektromos csengők**  
Electric bells

### STI 684

Névleges feszültség / Rated voltage: 220-240V, 50Hz



### STI 396

Névleges feszültség / Rated voltage: 8V AC

Kompakt méret, könnyű szerelhetőség  
TS sínre szerelhető max. beköthető  
vezeték keresztmetszete 10mm<sup>2</sup>

Compact size, easy assembling. Can be  
assembled on DIN rail. max. wire cross  
section: 10mm<sup>2</sup>, tömör / solid



**Sínre szerelhető  
moduláris dugalj**  
Modular socket  
**STI 685**

Névleges feszültség / Rated voltage: 220-240V AC, 50Hz,  
Névleges áramerősség / Rated current: 16A

TS sínre szerelhető / Can be assembled on DIN rail 35mm

**Csengő transzformátor**  
Bell transformer

### STI 398

Primer feszültség  
Primary voltage: 230V AC  
Szekunder feszültség  
Secondary voltage: 8, 12, 24 V AC  
Teljesítmény / Rated power: 8VA  
IP védettség / IP protection: IP20  
Környezeti hőmérséklet  
Operating temp.: -20°C - +55°C  
TS sínre szerelhető  
Can be assembled on DIN rail



**Impulzus relé**  
Impulse relay

### STI 309

Névleges feszültség  
Rated voltage: 250V AC  
Névleges áramerősség  
Rated current: 16A  
Érintkezők száma  
Number of contacts: 1NO

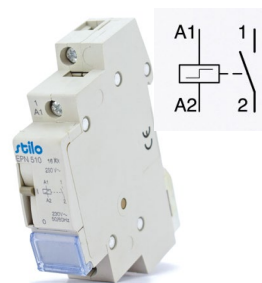

**Lépcsőházi automata STE8**  
Time relay STE8

### STI 473

Névleges feszültség / Rated voltage: 220 - 240V AC  
Névleges áramerősség / Rated current: 16A  
Beállítási tartomány / Setting range: 7 perc / minutes  
Minimum beállítási egység  
Minimum setting range: 0,5 perc / minutes

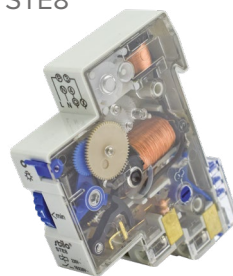

## Programozható elektronikus heti kapcsolóra / Electronic weekly timer



### STI 385

Kalapsínre / TS sínre szerelhető (DIN szabványsín) • Legújabb COMS  
kvarc Mico-vezérlő egység • Napi és heti beállítási lehetőségek •  
A programok megismételhetők 10 be-ki kapcsolás beállítással. Az LCD  
kijelzőn látható az aktuális idő, óra, perc kijelzéssel, a program állapota,  
ON / AUTO / OFF kijelzéssel.

DIN rail installation. Latest technology COMS quartz Mico-controller. Daily  
and weekly program settings. Repeat programs with 10 ON / OFF settings.  
LCD displays local time to hour/minute and ON / AUTO / OFF.

Technikai információk / Technical information :

Névleges feszültség / Rated voltage: AC 180V – 264V (50/60Hz)

Hiszterézis / Hysteresis: <2s/d (25°C-on)

Be – ki kapcsolás: 10 be és 8 kikapcsolás / On / off operation: 10 on & 8 off

Minimum beállítási lehetőség: 1 perc / Minimum interval: 1 minute

Tömeg / Weight: approx.: kb. 150g

Kijelző / Display: LCD

Akkumulátor élettartama: 3 év / Battery life time: 3 year

Érintkezők száma / Number of circuits: 1 váltó / 1CO

Névleges terhelhetőség / Load capacity: 16A 250VAC

(Ohmikus terhelhetőség / Ohmic load: cos φ= 1)

Élettartam / Service life: Mechanikus / Mechanical: 10<sup>7</sup>

Elektronikus / Electrically: 10<sup>5</sup>

Működési hőmérséklet / Operating temp: -10°C - + 55°C

Tárolási hőmérséklet / Storage temp: -20°C - + 70°C

Teljesítmény / Power consumption: 5VA

## Moduláris kontaktor / Modular contactor



Névleges feszültség / Rated voltage: 220-240V AC

Frekvencia / Frequency: 50 Hz

Működési hőmérséklet / Operating temperature: -5°C - + 40°C

Érintésvédelmi kategória / Installation category: II.

Mechanikai élettartam / Mechanical lifetime: ≤ 1×10<sup>5</sup>

Elektronikus élettartam / Electrical lifetime: ≥ 3×10<sup>4</sup>

Szabvány / Relevant standard: EN 60947- 4 - 1: 2010; EN 60947 - 5 - 1: 2004

	Modulok száma Number of modules	Névleges áramerősség Rated current	Érintkezők száma Number of contacts
<b>STI 474</b>	1	25A	2NO
<b>STI 475</b>	2	25A	4NO
<b>STI 476</b>	3	40A	4NO
<b>STI 477</b>	3	63A	4NO

# NEM HITELESÍTETT FOGYASZTÁSMÉRŐK

Non-certified kilowatt meters

## DIGITÁLIS ALMÉRŐK

Digital kilowatt hour meter

Pontosság / Accuracy: 1.0

Környezeti hőmérséklet / Operating temperature: - 20 - + 70°C

TS sínre szerelhető / Can be assembled on DIN rail

Szabvány / Relevant standard: IEC62053

Közvetlen bekötés - direkt mérő / Direct binding

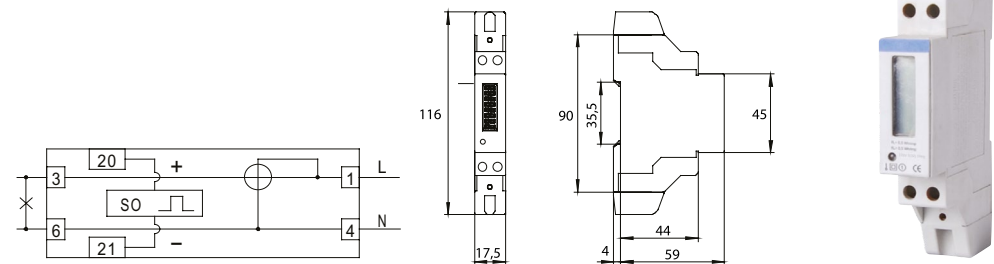

Rendelési kód Article number	Típus Type	Névleges feszültség Rated voltage	Névleges áramerősség Rated current	Modulok száma Number of modules	Kijelző Display	Indítási áram Starting current	Mérete / Size
<b>STI 489</b>	1 fázisú	220-240V AC	5-30 A	1	7+1 számjegy digit	0,02 A	119×90×69mm
<b>STI 491</b>	3 fázisú	3×230 / 400V AC	20-100 A	7	6+1 számjegy digit	0,08 A	125×88×68mm

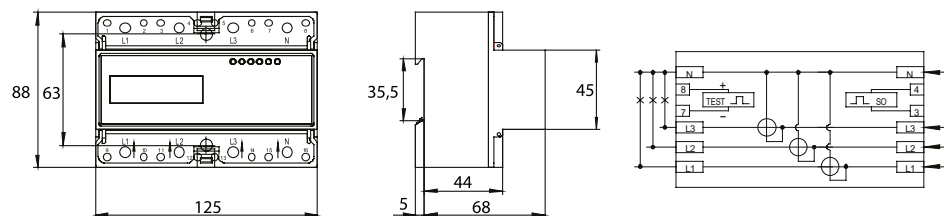

# ANALÓG FOGYASZTÁSMÉRŐK

Mechanical kilowatt hour meters

Frekvencia / Frequency: 50 Hz

Környezeti hőmérséklet / Operating temperature: 15-50°C

Relatív páratartalom: 23°C-nál max. 85%

Relative humidity: on 23°C max. 85%

Anyaga: ABS fedél / Material: ABS cover

Közvetlen bekötés - direkt mérő / Direct binding

Pontosság / Accuracy: 2.0

Szabvány / Relevant standard: EN62053

Egyfázisú  
almérő  
One phase  
kilowatt  
hour meter



Három  
fázisú  
almérő  
Three  
phase  
kilowatt  
hour  
meter

Egyfázisú almérő  
One phase kilowatt hour meter:  
**STI 714**

Névleges feszültség / Rated voltage: 220-240V  
Névleges áramerősség / Rated current: 10 - 40 A  
Kijelző: 5 számjegyű / Display: 5 digit

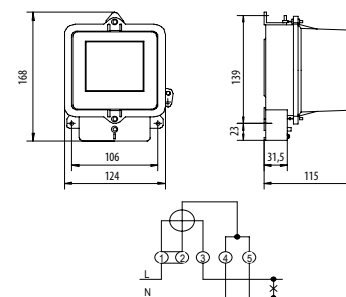

Három fázisú almérő  
Three phase kilowatt hour meter:  
**STI 715**

Névleges feszültség / Rated voltage: 3×230/400V  
Névleges áramerősség / Rated current: 3×10 - 40 A  
Kijelző: 6 számjegyű (5 egész + 1 tizedes)  
Display: 6 digit (5 integer + 1 decimal)

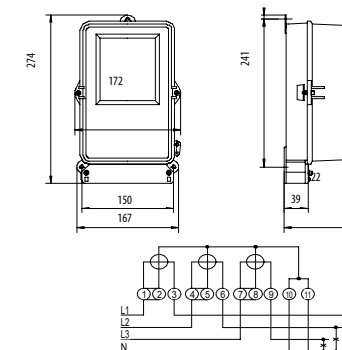

## KÉSES BIZTOSÍTÓ NH ALJZATOK Low voltage fuse bases

Névleges feszültség / Rated voltage: **660V**  
IP védelem / IP protection: **IP00**

Rendelési kód Article number	Méret Size	Névleges áramerősség Rated current (A)
<b>STI 637</b>	00	160
<b>STI 638</b>	0	
<b>STI 494</b>	1	250
<b>STI 495</b>	2	400
<b>STI 496</b>	3	630



## KEZELŐFOGÓ NH BETÉTEKHEZ (NFU) Fuse puller

**STI 418**

Névleges szigetelési feszültség / Rated insulating voltage: **1140V**  
Méret / Size: **00C-3**

## DOL BETÉT / DII / DIII fuses

Feszültség / Rated voltage: **500V AC**  
Csomagolási egység / Packing unit:  
**10 db /doboz / 10pcs/box**  
IP védelem / IP protection: **IP00**  
Szabvány / Relevant standard: **EN60269**  
Karakterisztika  
Tripping characteristic: **gG-gL**

Rendelési kód Article number	Méret Size	Névleges áramerősség Rated current
<b>STI 639</b>	II	6A
<b>STI 640</b>		10A
<b>STI 641</b>		16A
<b>STI 642</b>		20A
<b>STI 643</b>		25A
<b>STI 644</b>	III	35A
<b>STI 645</b>		50A
<b>STI 646</b>		63A



## SZAKASZOLÓ / Fuse disconnecter switch

Kékes betét mérete Size of low voltage fuse	00	1	2	3
Rendelési kód / Article number	<b>STI 812</b>	<b>STI 813</b>	<b>STI 492</b>	<b>STI 493</b>
Névleges áram / Rated current	160A	250A	400A	630A
Pólusszám / Number of poles	3			
Csavar mérete / Size of screw	M8	M10	M12	
Frekvencia / Frequency	50Hz			
Névleges feszültség Rated voltage	690V			
Névleges szigetelési feszültség Rated insulating voltage	800V			
Felhasználási kategóriák Application range	AC-21B (690V)			
	AC-22B (500V)			
	AC-23B (400V)			
Zárlati szilárdság Rated short circuit current	50 kA / 120kA / 120kA			

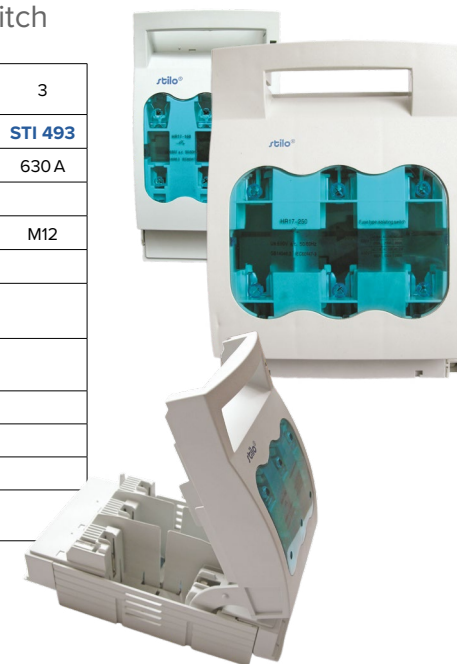

## FŐVEZETÉK SORKAPOCS / Terminal block

Névleges feszültség / Rated voltage: **660V AC**  
Szabvány / Relevant standard: **EN60947-7-1:2009**

Pólusszám / Number of poles: **1**  
DIN 35mm-es sínre pattintható / Can be assembled on DIN rail 35mm

Beköthető vezeték keresztmetszete / Maximum wire cross section: **4 × 25 mm<sup>2</sup>**

Névleges áramerősség / Rated current: **100A több pólus összekapcsolható / More poles can be joined together**



**STI 284**  
1-25 mm<sup>2</sup> szürke / grey



**STI 285**  
1-25 mm<sup>2</sup> kék / blue



**STI 286**  
1-25 mm<sup>2</sup> zöld-sárga / green-yellow

Beköthető vezeték keresztmetszete / Maximum wire cross section: **2 × 35 mm<sup>2</sup> + 2 × 25 mm<sup>2</sup>**

Névleges áramerősség / Rated current: **125A**



**STI 287**  
1-35/25 mm<sup>2</sup> szürke / grey



**STI 288**  
1-35/25 mm<sup>2</sup> kék / blue



**STI 289**  
1-35/25 mm<sup>2</sup> zöld-sárga / green-yellow



# FŐVEZETÉK LEÁGAZÓ SORKAPOCS

## Modular terminal block

A Stilo fővezeték sorozatkapocs család széles körű elektromos felhasználásra lett tervezve. Tökéletes kiváltója a gyűjtősíneknek, a hagyományos elosztóblokkoknak. A különböző bemeneti / kimeneti kombinációk magas fokú rugalmasságot biztosítanak a szakembereknek. Alacsony költségű és megbízható csatlakozási forma. Bemeneti méret 35-70 mm<sup>2</sup>, kimeneti méret 4-16 mm<sup>2</sup> között elérhető. Szerelőlapra és TH 35 DIN sínre szerelhető. UL 94 V-0 lángállósági követelményeknek megfelel. Külön vásárolható: kék-fekete-zöld/sárga jelölőlapka készlet.

Stilo terminal block series is designed for a wide variety of electrical systems. It is a perfect upgrade for busbars, traditional power distribution blocks. The different input / output combinations giving wiring professionals remarkable flexibility. Low cost and reliable contact point design. Supports 35-70 mm<sup>2</sup> gauge in and 4-16 mm<sup>2</sup> gauge out. Can be mounted on base-plate or on TH 35 DIN rail. Passed UL94 V-0 flammability test. Can be bought separately: blue-black-green/yellow colors

Névleges feszültség / Rated voltage: **690V AC** IP védelem / IP protection: **IP20**  
 Üzemi feszültség / Working voltage: **400V AC** Környezeti hőmérséklet / Operating temperature: **-10°C - +55°C**  
 Névleges frekvencia / Frequency: **50/60 Hz** Szabványok / Relevant standard: **IEC 60529 IP 20, IEC60947-7-1**

Rendelési kód Article number	STI 1071	STI 1072	STI 1073	STI 1074
Névleges áramerősség Rated current	125 A	150 A	192 A	192 A
Bemenet / Input	10 - 35 mm <sup>2</sup>	16 - 50 mm <sup>2</sup>	25 - 70 mm <sup>2</sup>	25 - 70 mm <sup>2</sup>
Bemeneti csavar típusa Input screw type	M8	M8	M10	M10
Nyomaték / Torque	6 Nm	6 Nm	10 Nm	10 Nm
Kimenet / Output	9 × 1,4 mm <sup>2</sup>	4 × 4-16 mm <sup>2</sup>	12 × 1,5-6 mm <sup>2</sup>	6 × 4 - 16 mm <sup>2</sup>
Kimeneti csavar típusa Output screw type	M3	M4	M3,5	M4
Nyomaték / Torque	0,5 - 0,8 Nm	1,5 - 2 Nm	0,8 - 1,5 Nm	1,5 - 2 Nm

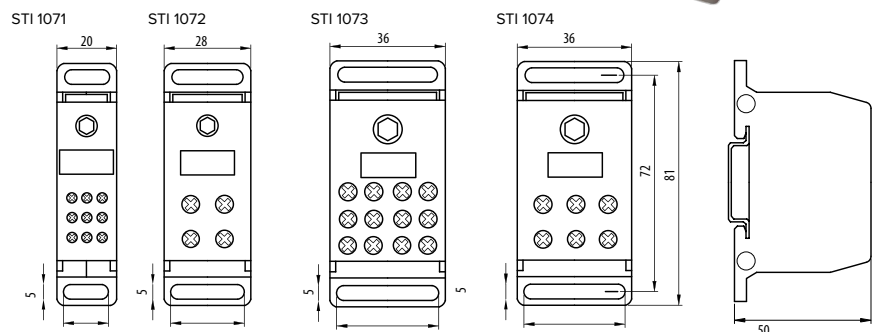

# ELOSZTÓBLOKK / Distribution blocks

## Egypólusú elosztóblokk / Unipolar distribution blocks

Rendelési kód Article number	STI 400	STI 401	STI 402				
Névleges feszültség / Rated voltage	1 000 V	1 000 V	1 000 V				
Névleges áramerősség / Rated current	80 A	160 A	400 A				
Szigetelés anyaga / Insulating material	PA66	PA66	PA66				
Lángállósági osztály (UL94 szabvány alapján) Inflammability class (acc. to UL94)	V0	V0	V0				
<b>Bemenet / Input</b>							
Pólusszám / Pole number	1 pólus / pole						
Beköthető vezeték keresztmetszete Wire crossover (mm <sup>2</sup> )	2,5 ~ 16	10 ~ 70	95 ~ 185				
Szorítóerő / Tightening torque	3,5Nm	8,5Nm	25Nm				
<b>Kimenet / Output</b>							
Pólusszám / Pole number	4	2	1	6	2	5	4
Beköthető vezeték keresztmetszete Wire crossover (mm <sup>2</sup> )	2,5 ~ 6	2,5 ~ 16	6 ~ 16	2,5 ~ 16	6 ~ 35	2,5 ~ 16	2,5 ~ 10
Szorítóerő / Tightening torque	1,2Nm	3,5Nm		4,4Nm	2,7Nm		
Méret / Size	69 × 46 × 30 mm		77 × 46 × 29 mm		96 × 50 × 49 mm		

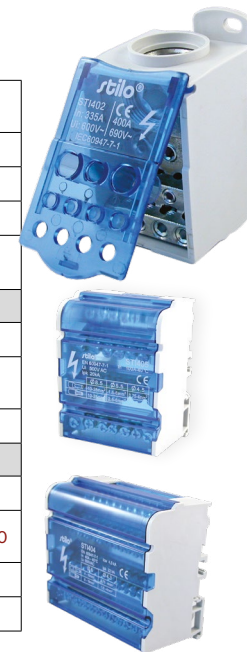

## Négy-pólusú elosztóblokk / Tetrapolar distribution blocks

Rendelési kód Article number	STI 404	STI 405	STI 406	STI 407	STI 408					
Elosztósín száma / Number of ways	4db									
Névleges feszültség / Rated voltage	500 V		690 V							
Névleges áramerősség / Rated current	40 A	100 A	125 A	160 A						
Szigetelés anyaga / Insulating material	PA66									
Lángállósági osztály (UL94 szabvány alapján) Inflammability class (acc. to UL94)	V0									
<b>Bemenet / Input</b>										
Pólusszám / Pole number	2	1	2	1	1					
<b>Beköthető vezeték keresztmetszete / Wire crossover</b>										
Hajlékony vezeték / Standard wire (mm <sup>2</sup> )	6 ~ 16	10 ~ 25	10 ~ 25	10 ~ 35	10 ~ 50					
Tömör vezeték / Solid wire (mm <sup>2</sup> )	4 ~ 10	10 ~ 25	10 ~ 25	10 ~ 35	10 ~ 50					
Szorítóerő / Tightening torque	2 ~ 3 Nm			6 ~ 7 Nm	8 ~ 10 Nm					
<b>Kimenet / Output</b>										
Pólusszám / Pole number	11	3	3	6	7	5	1	3	7	1
<b>Beköthető vezeték keresztmetszete / Wire crossover</b>										
Hajlékony vezeték / Stranded wire (mm <sup>2</sup> )	1,5 ~ 4	2,5 ~ 6	1,5 ~ 4	2,5 ~ 6	10 ~ 25	10 ~ 35	2,5 ~ 16	2,5 ~ 6		
Tömör vezeték / Solid wire (mm <sup>2</sup> )	0,75 ~ 4	1,5 ~ 6	0,75 ~ 4	1,5 ~ 6	6 ~ 16	10 ~ 25	1,5 ~ 16			
Szorítóerő / Tightening torque (Nm)	1,2 ~ 1,5	2 ~ 3	1,2 ~ 1,5	2 ~ 3						
Méret / Size (mm)	90 × 50 × 100		90 × 50 × 45		90 × 50 × 130		90 × 50 × 109		90 × 50 × 175	

## SORKAPOCS / Terminal block



Rendelési kód Article number	Vezeték keresztmetszete Wire crossover	Névleges áramerősség Rated current	Csavar mérete Size of screw
<b>STI 652</b>	2,5 mm <sup>2</sup>	3 A	M2,5 × 4
<b>STI 653</b>	4 mm <sup>2</sup>	6 A	M3 × 4,5
<b>STI 654</b>	6 mm <sup>2</sup>	10 A	M3 × 6
<b>STI 655</b>	10 mm <sup>2</sup>	15 A	M4 × 6,5
<b>STI 656</b>	16 mm <sup>2</sup>	30 A	M4 × 7
<b>STI 657</b>	25 mm <sup>2</sup>	60 A	M5 × 9

Névleges feszültség / Rated voltage: **250-450V**  
Üzemi hőmérséklet / Operating temperature: **- 40°C - + 65°C**

Csomagolási egység: **10 db/csomag**  
Packing unit: **10pcs/pack**

Szabvány/ Relevant standrad: **EN 60998-1**

Szín / Color : **natúr/ white**

Anyaga / Material: **Polyamid 66, 94V-2 lángálló  
flame retardant**

Csatlakozó: **réz / Connector: copper**

Csavar: **cink / Screw: zinc**

## FÉSŰS SÍN / Busbar

Anyaga: lángálló **PVC és réz / Material: flame retardant PVC and copper**

Névleges áramerősség / Rated current: **63 A** Névleges feszültség / Rated voltage: **415V**

Üzemi hőmérséklet / Operating temperature: **-25°C - + 50°C**

Rendelési kód Article number	Pólus Poles	Típus Type	Modulszám Number of modules	Hosszúság Length	Bekötési rajz Connection drawing	
<b>STI 680</b>	1	csapos pin type	12 × 1	210 mm		
<b>STI 929</b>	1		56 × 1	1 000 mm		
<b>STI 682</b>	1	villás U type	4 × 3	210 mm		
<b>STI 681</b>	3	csapos pin type		18 × 3		1 000 mm
<b>STI 930</b>	3	villás U type				
<b>STI 683</b>	3					

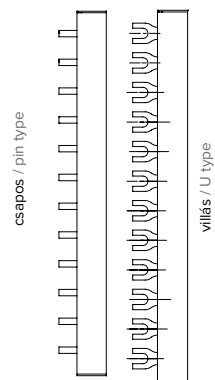

## FÉSŰS SÍN VÉGZÁRÓELEM

Busbar end cap

Rendelési kód Article number	Pólusszám Number of poles
<b>STI 1081</b>	1
<b>STI 1082</b>	3



## KALAPSÍN (TS 35 SÍN)

Din rail

Anyaga / Material: **Galvanizált acél / Galvanised steel**

**STI 1123**

Hossz / Length: **0,5 m**

Vastagság / Thickness: **1 mm**

Perforált / Perforated



**STI 1124**

Hossz / Length: **1 m**

Vastagság / Thickness: **1 mm**

Perforált / Perforated

**STI 1125**

Hossz / Length: **2 m**

Vastagság / Thickness: **1 mm**

Perforált / Perforated

## EGYENPOTENCIÁL KIEGYENLÍTŐ KAPOCS (EPH SÍN)

Equipotential terminal block

**STI 1165**

Átmérő / Diameter: **d=6.5 mm**

Csavar típusa / Screw type: **M5**

Csatlakoztatási lehetőségek / Installation possibilities:

7db 2,5-25 mm<sup>2</sup> tömör vagy max. 16 mm<sup>2</sup> hajlékony vezeték

1db 10 mm-es huzalzásló, 1db max. 30 × 3,5 mm-es szalagvezeték

15 × 10 mm sárgarézt kapocsínnel

7pcs of 2,5-25 mm<sup>2</sup> solid or 16 mm<sup>2</sup> stranded wire

1pc 10 mm wire cable, 1pc max. 30 × 3,5 mm steel strip

15 × 10 mm yellow copper terminal

Méret / Size: **175 × 53 × 42,5 mm**

Rézsín mérete / Size of copper bar: **137 × 15 × 10 mm**

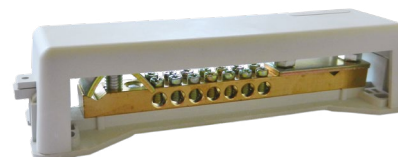

## FÖLD - NULLA SÍN 8 X 10

Earth - neutral bar 8 × 10

**STI 1166**

Anyaga / Material: **Réz / Copper**

Csavar anyaga / Screw material:

**Réz / Copper**

Beköthető vezeték keresztmetszet

Maxwire crossover: **16 mm<sup>2</sup>**

Névleges feszültség / Rated voltage: **415 V**

Méret / Size: **8 × 10 × 1 000 mm**

Furat mérete / Size of bore: **d= 5,3 mm**

Furatok száma / Number of bores: **142 db**

Csavar mérete / Size of screw: **M5**



## VEZETÉKBEFŰZŐK / Wire pullers



Vezetékbevezető laposacél  
Flat wire puller

**STI 1391**

Hossz / Length: 5 m d=3,2 mm

**STI 1392**

Hossz / Length: 10 m d=3,2 mm

**STI 1393**

Hossz / Length: 20 m d=3,2 mm



Vezetékbevezető rugóacél  
Spring wire puller

**STI 1386**

Hossz / Length: 5 m d=3,5 mm

**STI 1387**

Hossz / Length: 10 m d=3,5 mm

**STI 1388**

Hossz / Length: 15 m d=3,5 mm

**STI 1389**

Hossz / Length: 20 m d=3,5 mm

**STI 1390**

Hossz / Length: 25 m d=3,5 mm

Vezetékbevezető műanyag / Plastic wire puller

**STI 441**

Hossz / Length: 5 m d=4 mm

**STI 440**

Hossz / Length: 10 m d=4 mm

**STI 439**

Hossz / Length: 15 m d=4 mm

**STI 1264**

Hossz / Length: 20 m d=4 mm

**STI 1265**

Hossz / Length: 25 m d=4 mm



## DOBOZOK / Boxes

Gipszkarton doboz / Wall cavity box

Anyaga / Material: PP

IP védelem / IP protection: IP30

Csavarok távolsága / Screw distance: 60 mm



Szín / Color: RAL:7035  
Anyaga / Material: ABS halogén mentes / halogen free  
FI relé tokozat: IP20

● RAL 7035



**STI 1012**

Méret / Size: 68×47 mm

**STI 1013**

Méret / Size: 68×61 mm

Fi relé tokozat / RCCB box

Rendelési kód Article number	Típus / Type
<b>STI 1507</b>	2 pólusú
<b>STI 1508</b>	4 pólusú

## HALOGÉNMENTES KÖTŐDOBOZ

Halogen free junction box

Membrános típusú with cable gland access	
Rendelési kód Article number	Méret / Size
<b>STI 1494</b>	85×85×50 mm
<b>STI 1495</b>	100×100×70 mm
<b>STI 1497</b>	150×110×70 mm
<b>STI 1498</b>	200×155×80 mm
<b>STI 1499</b>	255×200×80 mm
<b>STI 1500</b>	300×250×120 mm

Sima falú / Flat sided	
Rendelési kód Article number	Méret / Size
<b>STI 1501</b>	100×100×70 mm
<b>STI 1503</b>	150×110×70 mm
<b>STI 1504</b>	200×155×80 mm
<b>STI 1505</b>	255×200×80 mm
<b>STI 1506</b>	300×250×120 mm

Szín / Color: RAL:7035

Anyaga / Material: ABS halogén mentes / halogen free

IP védelem / IP protection: IP65

85×85: IP55





## PEREMES TIPLI / Expand plug

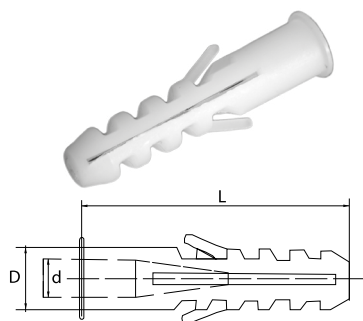

Rendelési kód / Article number	STI 658	STI 659
Hossz / Length L	29,8 mm	39,2 mm
Külső átmérő / Outer diameter D	6 mm	8 mm
Belső átmérő / Inner diameter d	4,9 mm	5,3 mm
Csavar típusa / Screw type	4 × 32 mm	5 × 40 mm
Kiszerezés db/cs Pack. un. pcs/pack	100	100

Anyaga / Material: PE  
Szín: fehér / Color: white

## TÖMSZELENCE / Cable gland



Rendelési kód Article number	Méret / Size	Tömítési tartomány Gasket range
STI 647	Pg9	4 - 8 mm
STI 648	Pg11	5 - 10 mm
STI 649	Pg13,5	6 - 12 mm
STI 650	Pg16	10 - 14 mm
STI 651	Pg21	13 - 18 mm
STI 947	Pg29	18 - 25 mm
STI 948	Pg36	22 - 32 mm

Anyaga / Material: polyamid  
IP védelem / IP protection: IP54  
Szín: szürke / Color: gray

## VEZETÉKÖSSZEKÖTŐ / Wire connector



Rendelési kód Article number	Pólusszám Pole number	Beköthető vezeték keresztmetszete Wire crossover
Tömör vezetékhez / For solid wires		
STI 906	2	1 - 2,5 mm <sup>2</sup>
STI 907	3	
STI 908	4	
STI 909	5	
STI 910	8	

Betéti anyaga: réz / Inner part material: copper  
Névleges áramerősség / Rated current: 24 A  
Névleges feszültség / Rated voltage: 450 V  
Névleges üzemi hőmérséklet  
Rated operating temperature: max. 110°C

## SZIGETELŐ SZALAGOK / PVC insulating tapes

Rendelési kód Article number	Szín / Color
10 m-es hosszúságú / 10 m long:	
STI 1249	fekete / black
20 m-es hosszúságú / 20 m long:	
STI 1242	fekete / black
STI 1241	fehér / white
STI 1243	kék / blue
STI 1244	piros / red
STI 1245	sárga / yellow
STI 1246	zöld-sárga / yellow-green
STI 1247	zöld / green

Anyaga: önkioltó PVC / Material: self-extinguishing PVC  
Szakítóerő / Tensile strength: min. 150 N  
Villamos szilárdság: min. 40 kV/mm szobahőmérsékleten  
Breakdown voltage rate: min. 40 kV/mm on room temperature  
Kiviteli szabvány / Relevant standards:  
EN60454-1:1994, EN60454-2:1995;  
EN60454-3-1:1998+A1:2001  
Méret / Size: 10 m - 19 × 0,13 mm  
20 m - 19 × 0,13 mm

## KÁBELÖSSZEKÖTŐ SPIRÁL / Cable spiral wrap

Cable spiral wrap

<p><b>STI 1085</b> Méret / Size: D: 4 mm, W: 7 ± 1 d: 2,8 mm Szín / Color: fekete / black Befogó tartomány / Wrapping range: 3 - 25 mm</p>	<p><b>STI 1086</b> Méret / Size: D: 10 mm, W: 12 ± 1,2 d: 8,2 mm Szín / Color: fekete / black Befogó tartomány / Wrapping range: 8 - 60 mm</p>
<p><b>STI 1087</b> Méret / Size: D: 10 mm, W: 12 ± 1,2 d: 8,2 mm Szín / Color: fehér / white Befogó tartomány / Wrapping range: 8 - 60 mm</p>	<p><b>STI 1088</b> Méret / Size: D: 15 mm, W: 16 ± 1,5 d: 13 mm Szín / Color: fehér / white Befogó tartomány / Wrapping range: 13 - 70 mm</p>

Anyaga / Material: PP (polipropilén)  
Környezeti hőmérséklet  
Operating temperature: -30°C - +80°C

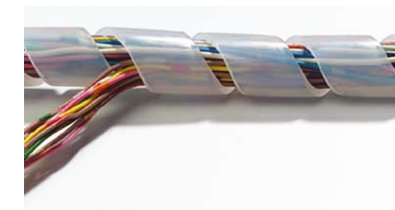

## KÁBELKÖTEGELŐK / Cable ties

Rendelési kód Article number	Hosszúság Length L	Szélesség Width W	Kötegelhető átmérő Diameter E	Szín / Color
<b>STI 686</b>	100 mm	2,5 mm	2 - 22 mm	fekete / black
<b>STI 687</b>				fehér / white
<b>STI 688</b>	150 mm		2 - 35 mm	fekete / black
<b>STI 689</b>				fehér / white
<b>STI 690</b>	200 mm		3 - 50 mm	fekete / black
<b>STI 691</b>				fehér / white
<b>STI 692</b>	140 mm	3 - 33 mm	fekete / black	
<b>STI 693</b>			fehér / white	
<b>STI 425</b>	150 mm	3,5 mm	3 - 35 mm	fekete / black
<b>STI 426</b>				fehér / white
<b>STI 694</b>	200 mm		3 - 50 mm	fekete / black
<b>STI 695</b>				fehér / white
<b>STI 696</b>				fekete / black
<b>STI 697</b>				fehér / white
<b>STI 698</b>	250 mm	3 - 65 mm	fekete / black	
<b>STI 699</b>			fehér / white	
<b>STI 700</b>	300 mm	4,8 mm	3 - 82 mm	fekete / black
<b>STI 701</b>				fehér / white
<b>STI 702</b>	350 mm	3 - 90 mm	fekete / black	
<b>STI 703</b>			fehér / white	
<b>STI 704</b>	430 mm	3 - 110 mm	fekete / black	
<b>STI 705</b>			fehér / white	
<b>STI 706</b>	450 mm	7,9 mm	4 - 118 mm	fekete / black
<b>STI 707</b>				fehér / white
<b>STI 708</b>	650 mm	9 mm	8 - 190 mm	fehér / white

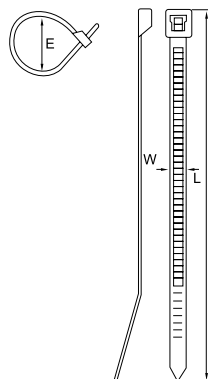
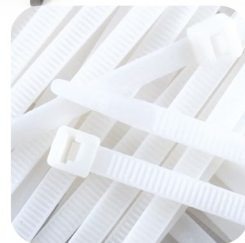

Anyaga / Material: Nylon 66 UL94 V-2

Fekete és natúr színben / Available in black and white colors

Működési hőmérséklet / Operating temperature: - 40°C - + 85°C

Kiszerezés: 100db/csomag / Packing unit: 100 pcs/pack



### KÁBELKÖTEGELŐ TALP Self - adhesive tie mount

#### STI 1089

Méret / Size: 19 × 19 mm  
a:19 b:19 d:4,1 D:5 L:4,2  
Szín / Color: fehér / white

#### STI 1090

Méret / Size: 28 × 28 mm  
a:28 B:28 d:5,5 D:5,5 L:5,5  
Szín / Color: fehér / white

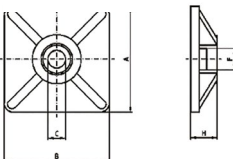

### JELZŐCÍMKÉS KÁBELKÖTEGELŐ

Cable tie with marker

#### STI 1382

Méret / Size: 110 × 2,5 cm  
Szín / Color: fehér / white



## ÉRVEGHÜVELY / Preinsulated terminal E series

Rendelési kód Article number	Típuskód Type	Vezeték keresztmetszete Wire crossover	F (mm)	L (mm)	W (mm)	B (mm)	D (mm)	C (mm)	Szín Color
<b>STI 735</b>	E0508	0,5 mm <sup>2</sup>	8	14	2,6	6	1,3	1	narancs / orange
<b>STI 736</b>	E7508	0,75 mm <sup>2</sup>		2,8	1,5	1,2	fehér / white		
<b>STI 737</b>	E1008	1 mm <sup>2</sup>		3	6,4	1,7	1,4	sárga / yellow	
<b>STI 738</b>	E1508	1,5 mm <sup>2</sup>		3,5	2	1,7	piros / red		
<b>STI 739</b>	E2508	2,5 mm <sup>2</sup>		15,2	4	7	2,6	2,3	kék / blue
<b>STI 740</b>	E2512			12					
<b>STI 741</b>	E2518		18	25					
<b>STI 742</b>	E4009	4 mm <sup>2</sup>	9	16,5	4,4	7,5	3,2	2,8	szürke / grey
<b>STI 743</b>	E4018		18	25,5					
<b>STI 744</b>	E6012	6 mm <sup>2</sup>	12	20	6,3	8	3,9	3,5	fekete / black
<b>STI 745</b>	E6018		18	26					
<b>STI 746</b>	E10-12	10 mm <sup>2</sup>	12	21,5	7,6	9,5	4,9	4,5	tejfehér / milk-white
<b>STI 747</b>	E10-18		18	27,5					
<b>STI 748</b>	E16-12	16 mm <sup>2</sup>	12	22,2	8,8	10,2	6,2	5,8	zöld / green
<b>STI 749</b>	E16-18		18	28,2					
<b>STI 750</b>	E25-16	25 mm <sup>2</sup>	16	29	11,2	13	7,9	7,5	barna / brown
<b>STI 751</b>	E35-16	35 mm <sup>2</sup>	16	30	12,7	14	8,7	8,3	szürke / grey
<b>STI 752</b>	E50-25	50 mm <sup>2</sup>	25	41	15,3	16	10,9	10,3	oliva / olive
<b>STI1318</b>	Érvéghüvely készlet								

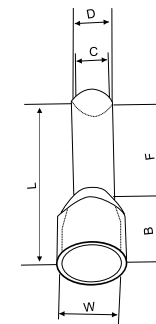

Környezeti hőmérséklet / Operating temperature: -50°C - +105°C

Névleges működési feszültség / Rated voltage: 300V

Csatlakozó anyaga: réz / Connector material: copper

Szigetelő anyaga / Insulation material: PP



### IKER ÉRVEGHÜVELY

Twin preinsulated terminal E series

Rendelési kód Article number	Típuskód Type	Vezeték keresztmetszete Wire crossover	F	L	W	Ø	Szín / Color
<b>STI 1114</b>	TE0508	2 × 0,5 mm <sup>2</sup>	8	14,5	5,0	1,5	fehér / white
<b>STI 1115</b>	TE7508	2 × 0,75 mm <sup>2</sup>		14,7	5,5	1,8	szürke / grey
<b>STI 1116</b>	TE1008	2 × 1 mm <sup>2</sup>		15,1	2,0	piros / red	
<b>STI 1117</b>	TE1508	2 × 1,5 mm <sup>2</sup>		15,5	6,4	2,3	fekete / black
<b>STI 1118</b>	TE2510	2 × 2,5 mm <sup>2</sup>	10	18,5	8,0	2,9	kék / blue
<b>STI 1119</b>	TE4012	2 × 4 mm <sup>2</sup>	12	23,1	8,8	3,8	szürke / grey
<b>STI 1120</b>	TE6014	2 × 6 mm <sup>2</sup>	14	26,1	9,5	4,9	sárga / yellow
<b>STI 1121</b>	TE10-14	2 × 10 mm <sup>2</sup>		26,6	12,6	6,5	piros / red
<b>STI 1122</b>	TE16-14	2 × 16 mm <sup>2</sup>		31,3	19,0	8,3	kék / blue

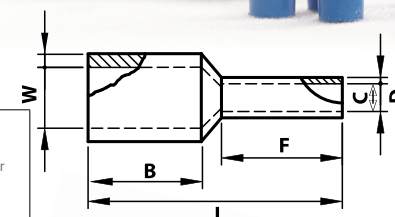

Környezeti hőmérséklet

Operating temperature:

-50°C - + 105°C

Névleges működési feszültség

Rated voltage: 300V

Érvéghüvely csatlakozója: réz

Connector material: copper

Szigetelő anyaga / Insulation material: PP

## SZEMES SARU

Preinsulated terminal

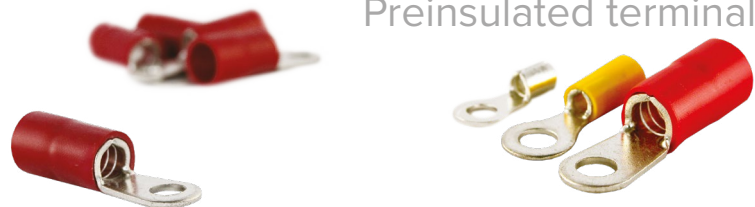

Rendelési kód Article number	Vezeték keresztmetszete Wire crossover	Furat Bore diameter	Szín Color	d2 (mm)	B (mm)	L (mm)	F (mm)	H (mm)	Dφ (mm)
<b>Szigetelt szemes saruk / Insulated terminals</b>									
STI 716	1,5 mm <sup>2</sup>	4	piros / red	4,3	8	22	7	10,5	4,3
STI 717		5		5,3					
STI 721	2,5 mm <sup>2</sup>	4	kék / blue	4,3	8,5	23	7,75	10,5	4,9
STI 722		5		5,3					
STI 723		6		6,5					
STI 718	6 mm <sup>2</sup>	5	sárga / yellow	5,3	9,5	26,5	8,3	13,5	6,7
STI 719		6		6,5	12	32,5	13		
STI 720		8		8,4	15	34,7	13,7		
STI 724	10 mm <sup>2</sup>	6	piros / red	6,5	12	31,3	9,3	15,5	9
STI 725		8		8,4	15	37,3	13,8		
STI 483	16 mm <sup>2</sup>	6	kék / blue	6,5	12	37,8	13,3	18,5	11
STI 484		8		8,4	16	40,8	14,5		
<b>Szigetetlen szemes saruk / Non insulated terminals</b>									
STI 726	1,5 mm <sup>2</sup>	4	-	4,3	8	22	7	10,5	4,3
STI 727		5	-	5,3					
STI 728		6	-	6,5					
STI 729	2,5 mm <sup>2</sup>	4	-	4,3	8,5	23	7,75	10,5	4,9
STI 730		5	-	5,3					
STI 731	6 mm <sup>2</sup>	6	-	6,5	12	28,1	11	13,5	6,7
STI 732		5	-	5,3	9,5	26,5	8,3		
STI 733		6	-	6,5	12	32,5	13		
STI 734	10 mm <sup>2</sup>	8	-	8,4	15	34,7	13,7	15,5	9
STI 485		6	-	6,5	12	31,3	9,3		
STI 486		8	-	8,4	15	37,3	13,8		
STI 487	16 mm <sup>2</sup>	6	-	6,5	12	37,8	13,3	18,5	11
STI 488		8	-	8,4	16	40,8	14,5		



Anyaga: réz / Material: copper  
Szigetelés anyaga: PVC  
Material of the insulation: PVC

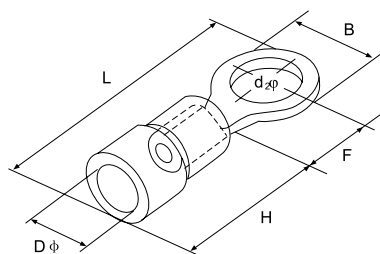

## SZEMES CSŐSARU / Cable lug



Rendelési kód Article number	Típuskód Type	Vezeték keresztmetszete Wire crossover	Furat átmérője Bore diameter (mm)	D (mm)	d (mm)	L (mm)
STI 660	ST-6-6	6 mm <sup>2</sup>	6	5,5	3,8	24
STI 661	ST-6-8		8			
STI 662	ST-10-6	10 mm <sup>2</sup>	6	6,8	4,8	25,5
STI 663	ST-10-8		8			
STI 664	ST-16-6	16 mm <sup>2</sup>	6	7,5	5,5	30,5
STI 665	ST-16-8		8			
STI 666	ST-25-8	25 mm <sup>2</sup>	8	9	7	34
STI 667	ST-25-10		10			
STI 668	ST-35-8	35 mm <sup>2</sup>	8	10,5	8,2	38
STI 669	ST-35-10		10			
STI 670	ST-50-8	50 mm <sup>2</sup>	8	12,5	9,8	45
STI 671	ST-50-10		10			
STI 672	ST-70-8	70 mm <sup>2</sup>	8	14,5	11,5	50
STI 673	ST-70-10		10			
STI 674	ST-95-10	95 mm <sup>2</sup>	10	17,5	13,8	55,5
STI 675	ST-95-12		12			
STI 676	ST-120-12	120 mm <sup>2</sup>	12	19,5	15,5	63
STI 677	ST-150-12			20,5	16,5	71
STI 678	ST-185-16	185 mm <sup>2</sup>	16	23,5	18,8	78
STI 679	ST-240-16			240 mm <sup>2</sup>	26	21

Anyaga: ónozott réz / Material: copper coated with tin  
Működési hőmérséklet / Operating temperature: -55°C - 150°C

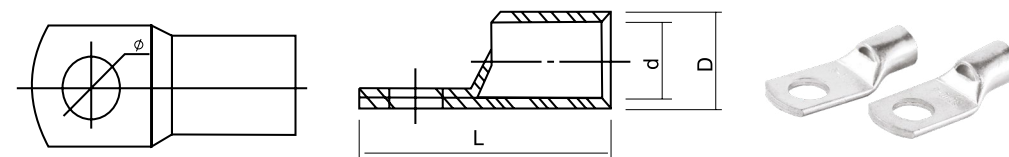

## HIDRAULIKUS KÁBELPRÉS / Hydraulic plier

### STI 932

16-300 mm<sup>2</sup> keresztmetszethez / For 16-300 mm<sup>2</sup> crossover wire

Maximális nyomóerő: 16T / Max. pressure: 16T

Présfoga szettel / With pressing jaws





## DUPLAFALÚ GÉGECSŐ

### Double wall corrugated pipe cable protection



Nagysűrűségű polietilénből (PEHD), villamos és távközlési kábelek föld alatti védelmére. A külső fal hullámosított, hogy mechanikai ellenállást biztosítson, míg a belső fal sima, hogy megkönnyítse a kábel bevezetését.

Szabványok: SR EN 61386-1:2008; SR EN 61386-24:2010; ENEL DS 4247 RO;

Minőség ellenőrzés: ISO 9001, ISO 14001, OHSAS 18001.

Üzemi hőmérséklet: -40 /+60°C Hajlítási sugár: 5 × külső átmérő

Nyomószilárdság: EN 61386-24, > 450 N

deformáció külső átmérő 5 %-a (220 mm mintákon)

Ütőellenállás: Normál-N

Villamos ellenállás: >100 Mohm (MΩ)

Átütési szilárdság: >800 Kv/cm

Kémiai ellenállás: védelemmel

UV ellenállás: 12 hónap a gyártástól

Szín: Külső falszín piros, a belső fal fekete szín

Jelölés: SR EN 61386-1-nek megfelelően; Olvasható, 1m-t, tintával;

Jelölési elemek: gyártó és típus megnevezés, külső átmérő, felhasználás módja N, referencia szabvány, nyomószilárdsági osztály 450 N / mp.

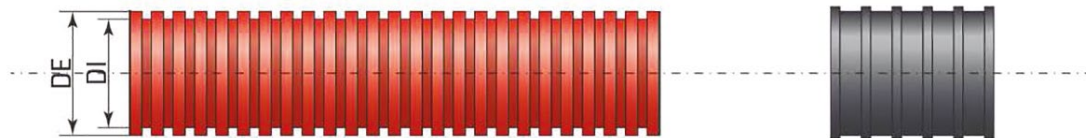

Rendelési kód Article number	STI 1450	STI 1451	STI 1452	STI 1453	STI 1454	STI 1455	STI 1456	STI 1457
DE [mm]	40	50	63	75	90	110	160	200
DI [mm]	31	39	50	63	76	92	138	170

Product description: Double wall corrugated pipe made from High Density Polyethylene (HDPE), for the protection of buried electrical and telecommunication cables.

Normative: SR EN 61386-1:2008; SR EN 61386-24:2010; ENEL DS 4247 RO; LOW VOLTAGE DIRECTIVE 2006/95/CE.

Quality management: ISO 9001, ISO 14001, OHSAS 18001.

Manufacture: Double wall corrugated pipes made from HDPE with 2 distinct walls welded between them by co-extrusion and corrugation.

The outer wall is corrugated to give mechanical resistance and the inner wall is smooth to facilitate cable insertion.

Structure: Outer wall corrugated, inner wall

Application: Buried electrical and telecommunication cable networks

Range of temperatures: -40/+60°C

Minimum bend radius: 5 × Nominal Diameter

Resistance to compression: Conformity to SR EN 61386-24 ≥ 450 N deformation of diameter of 5% (test pipe length 200mm)

Impact resistance: Type normal-N

Electrical isolation resistance: >100 Mohm (MΩ)

Dielectrical rigidity: >800 Kv/cm

Resistance to chemical substances: With protected

UV resistance: 12 months from the date of production

Color: Standard manufacturing: the external wall in red/black, the interior wall in black. Other colors: on demand.

Marking: According to SR EN 61386-1, legible, at intervals of 1 meter, in ink. Marking elements: name of the manufacturer and brand, rated diameter, N-type, reference norm, compression strength class 450 N/m<sup>2</sup>.

Installation: Narrow ditch – recommended.

## VILLÁMVÉDELEM Lightning protection



### RÚDFÖLDELŐK / Round steel earthing rods

1,5 m - köracéllal  
1,5 m with round steel

#### STI 1185

Hossz / Length: 1 500 mm  
Köracél mérete  
Size of round steel: d= 10 mm

2 m - köracéllal  
2 m with round steel

#### STI 1186

Hossz / Length: 2 000 mm  
Köracél mérete  
Size of round steel: d= 10 mm

2 m - köracéllal  
2 m with round steel

#### STI 1187

Hossz / Length: 2 000 mm  
Köracél mérete  
Size of round steel: d= 8 mm

3 m - köracéllal  
3 m with round steel

#### STI 1188

Hossz / Length: 3 000 mm  
Köracél mérete  
Size of round steel: d= 10 mm

Anyagvastagság / Material thickness: d= 20 mm köracél / round steel  
Anyaga / Material: Tűzhorganyzott acél / Hot - dip galvanized steel (FeZn)  
Szabvány / Standard: EN 62561 - 2:2012



## KERESZTFÖLDELŐK / Earthing rods



1,5 m - zászlós / 1,5 m with fixer

**STI 1180**

Hossz / Length: **1 500 mm**

2 m - zászlós / 2 m with fixer

**STI 1181**

Hossz / Length: **2 000 mm**

3 m - zászlós / 3 m with fixer

**STI 1182**

Hossz / Length: **3 000 mm**



1,5 m - köracéllal / 1,5 m with round steel

**STI 1183**

Hossz / Length: **1 500 mm**

Köracél mérete / Size of round steel: **d= 10 mm**

2 m - köracéllal / 2 m with round steel

**STI 1184**

Hossz / Length: **2 000 mm**

Köracél mérete / Size of round steel: **d= 10 mm**

Anyagvastagság / Material thickness: **30×30×4 mm** acélprofil / steel  
Anyaga / Material: **Tűzhorganyzott acél / Hot - dip galvanized steel (FeZn)**  
Szabvány / Standard: **EN 62561 - 2:2012**

## VILLÁMVÉDELEM / Lightning protection

Körvezető Rd 8 mm  
tűzhorganyzott acél  
Hot - dip galvanized wire Rd 8 mm

**STI 1077**

Átmérő / Diameter: **8 mm**

Tekercs hossza / Roll length: **128 m**

Tekercs belső átmérője / Roll inside diameter: **660 - 700 mm**

Súly / Weight: **50 kg / tekercs / roll**

Cink bevonat / Zinc coating: **350 g/m<sup>2</sup>**

Szabvány / Standard: **EN 62561 - 2:2012**



Tűzhorganyzott acél szalag  
Hot - dip galvanized steel strip

**STI 1079**

Méret / Size: **30 × 3,5 mm**

Tekercs hossza / Roll length: **60 m**

Tekercs belső átmérője / Roll inside diameter: **400 - 450 mm**

Súly / Weight: **50 kg / tekercs / roll**

Cink bevonat / Zinc coating: **500 g/m<sup>2</sup>**

Szabvány / Standard:

**EN 62561 - 2:2012**



Vezetéktartó 400 mm  
Conductor holder 400 mm

**STI 1190**

Átmérő / Diameter:

**5 - 10 mm körvezető rögzítéséhez  
for 5 - 10 mm galvanized wire**

Hossz / Length: **400 mm**

Anyaga / Material:

**Tűzhorganyzott acél**

**Hot dip galvanized steel (FeZn)**

Szabvány / Standard: **EN 62561 - 2:2012**



Körvezető Rd 10 mm  
tűzhorganyzott acél  
Hot - dip galvanized wire Rd 10 mm

**STI 1078**

Átmérő / Diameter: **10 mm**

Tekercs hossza / Roll length: **80 m**

Tekercs belső átmérője / Roll inside diameter: **660 - 700 mm**

Súly / Weight: **50 kg / tekercs / roll**

Cink bevonat / Zinc coating: **350 g/m<sup>2</sup>**

Szabvány / Standard: **EN 62561 - 2:2012**



Vezetéktartó 300 mm  
Conductor holder 300 mm

**STI 1189**

Átmérő / Diameter:

**5 - 10 mm körvezető rögzítéséhez  
for 5 - 10 mm galvanized wire**

Hossz / Length: **300 mm**

Anyaga / Material: **Tűzhorganyzott acél**

**Hot dip galvanized steel (FeZn)**

Szabvány / Standard: **EN 62561 - 2:2012**

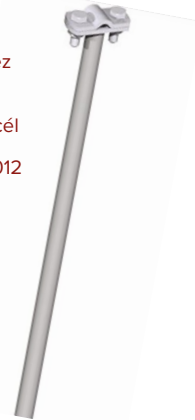

Vezetéktartó 500 mm  
Conductor holder 500 mm

**STI 1191**

Átmérő / Diameter:

**5 - 10 mm körvezető rögzítéséhez  
for 5 - 10 mm galvanized wire**

Hossz / Length: **500 mm**

Anyaga / Material:

**Tűzhorganyzott acél**

**Hot dip galvanized steel (FeZn)**

Szabvány / Standard: **EN 62561 - 2:2012**







# SKYBOX

## Fém elosztószekrények

1,2-1,5 mm vastagságú, kiváló minőségű acéllemezből készült fém elosztószekrényeink széles méretválasztékban (250 × 200 × 140 mm – 1200 × 800 × 320 mm) megtalálhatóak kínálatunkban. A szekrények felhasználhatóak kül- és beltérben, valamint IP55 és IP65 védettséggel rendelkeznek. Időtálló Epoxi poliészter-por bevonattal, kétféle színben készülnek világos szürke (RAL7035) és kavicsszürke (RAL7032) színekben, melyekhez a zárok is kétféle színben elérhetőek.

A szekrénycsalád valamennyi tagja tartalmaz szerelőlapot, illetve bizonyos méretek már kétajtós változatban is elérhetőek. 24-135 modulszámig maszkolt kivitelben is megvásárolhatóak.

A termékcsaládban megtalálhatók továbbá 2 m magas, sorolható álló szekrényeink 3 méterváltozatban, melyek egyedi maszk szettekkel 154, 231 és 308 modul férőhellyel rendelkező elosztószekrényekké is átalakíthatóak.

## Metal distribution cabinets

Our metal distribution boxes are made of high quality 1,2-1,5mm thick steel plates, and available in various sizes. The cabinets can be used both in- and outdoor, due to the IP55 and IP65 protection. They are made with a durable epoxy polyester powder coating in two colors, light gray (RAL7035) and gravel gray (RAL7032), for which the locks are also available in two colors. Every cabinet includes mounting plate, moreover some sizes are already available with 2 doors. In this product group we also offer 2m high modular cabinets, which can be converted into 154, 231 or even 308 modules supported cabinet.

## SKYBOX SOROLHATÓ ÁLLÓSEKRENYEK

SkyBox modular cabinet



sorolható kivitel / joined type

Rendelési kód Article number	Megnevezés Type code	Méret Size
<b>SKY 814</b>	CB-2006040-SDL	2 000 × 600 × 400 mm
<b>SKY 815</b>	CB-2008040-SDL	2 000 × 800 × 400 mm
<b>SKY 816</b>	CB-20010040-SDL	2 000 × 1 000 × 400 mm
<b>SKY 811</b>	Sorolósztet / Union kit	-
<b>SKY 1300</b>	Zár / Lock	-

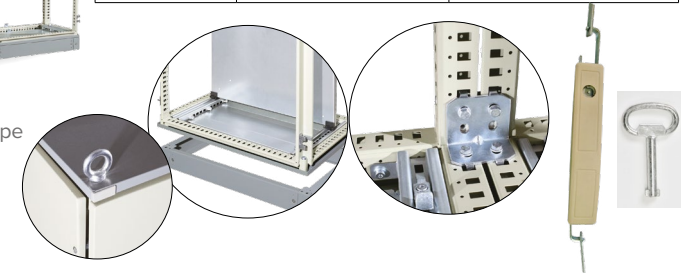

## Állószekrényhez maszk szettek Modular cabinet cover sets

Szett tartalmaz / Kit contains:

- Keret - 2db / Frame - 2 pcs
- Egysoros panel - 1 db / One row panel - 1 pc
- Kétsoros panel - 3 db / Double row panel - 3 pcs
- TS sín - 10 db / Din rail - 10 pcs
- Nagy vakfedél - 1 db / Big blank panel - 1 pc
- Kis vakfedél - 2 db / Small blank panel - 2 pcs

● RAL 7 032

Rendelési kód Article number	Megnevezés Type code	Modulok száma Number of modules
<b>SKY 393</b>	600-as / for 600	154
<b>SKY 394</b>	800-as / for 800	231
<b>SKY 395</b>	1000-es / for 1000	308

Anyagvastagság / Material thickness: 1,5 mm acéllemez / 1,5 mm cold rolled steel

Ajtó / Door: 1,5 mm vastag merevítéssel ellátott acéllemez / 1,5 mm cold rolled steel with metal strap

Szekrény a szerelőszett segítségével sorolható / Can be assembled more together with union kit- SKY811

Festés / Painting: Epoxi poliészter-por bevonat / Epoxy polyester coating

Használata / Application: beltérre / indoor use

Tartozékok / Accessories: szerelőlap, összeszerelő készlet, lábazat / mounting plate, assembling kit, base

IP védettség / IP protection: IP55

Ütésállóság / Protection class: IK10

Szabvány / Relevant standard: EN62208

A sorolósztet külön vásárolható meg / Union kit can be bought separately



# SKYBOX FÉMSZEKRÉNYEK

SkyBox metal enclosures



● RAL 7032



Színkód / Color code: **RAL7032**

Festés / Painting: **Epoxi poliészter-por bevonat / Epoxi polyester coating**

Használata / Application: **bel - és kültérre / for in- and outdoor use**

Csomagolási egység / Packing unit: **1db / 1pc**

IP védettség / IP protection: **IP65 /SKY 198 - IP55**

Szabvány / Relevant standards: **EN60529**



SKY 755

Szerelőlappal / With mounting plate

Rendelési kód Article number	Méret Size (mm)	Anyagvastagság / Material thickness (mm)			Zárak száma Number of locks (pc)	Kábel- bevezető mérete Gland open	Szerelőlap mérete Size of mounting plate (mm)					
		Ajtó Door	Test Body	Szerelőlap Mounting plate								
SKY 1461	250×200×140	1,2 mm	1,2 mm	1,5 mm	1	A	200×150					
SKY 1462	300×250×140						250×150					
SKY 1463	300×250×200						250×200					
SKY 1464	300×300×140						250×250					
SKY 1465	300×300×200											
SKY 1466	400×300×200											
SKY 1467	400×400×200											
SKY 1468	500×400×200											
SKY 1469	600×400×200											
SKY 1470	600×400×260											
SKY 1471	600×500×200	1,5 mm	1,5 mm	2 mm	2	D	550×350					
SKY 1472	600×500×260						550×450					
SKY 1473	700×500×260											
SKY 1474	800×600×260											
SKY 1475	1000×600×260											
SKY 1476	1000×800×320											
SKY 1477	1200×800×320											
SKY 1516	Műanyag zár fekete Plastic lock black						-	-	-	-	-	-

Színkód / Color code: **RAL7035**

Festés / Painting: **Epoxi poliészter-por bevonat / Epoxi polyester coating**

Használata / Application: **bel - és kültérre / for in- and outdoor use**

Csomagolási egység / Packing unit: **1db / 1pc**

IP védettség / IP protection: **IP65 /SKY 1477 - IP55**

Szabvány / Relevant standards: **EN60529**

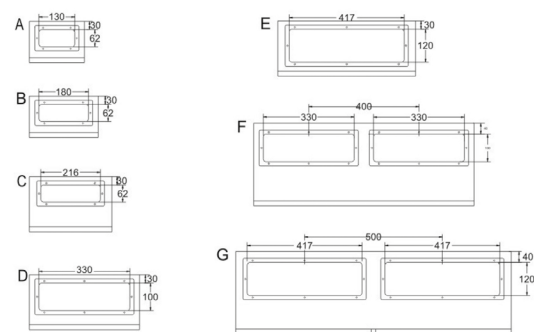

● RAL 7035

Összeszerelő készlettel  
with assembling kit

Szerelőlappal  
With mounting plate

Rendelési kód Article number	Megnevezés Type code	Méret Size (mm)	Anyagvastagság Material thickness			Zárak száma Number of locks	Merevítőrúd Metal strap
			Test Body	Ajtó Door	Szerelőlap Mounting plate		
SKY 195	MB-2520D140-SDL	250×200×140	1,0 mm	1,0 mm	1,5 mm	1 db/pc	Nincs / No
SKY 127	MB-3025D140-SDL	300×250×140					
SKY 129	MB-3025D200-SDL	300×250×200					
SKY 128	MB-3030D140-SDL	300×300×140					
SKY 130	MB-3030D200-SDL	300×300×200					
SKY 131	MB-4030D200-SDL	400×300×200					
SKY 132	MB-4040D200-SDL	400×400×200					
SKY 133	MB-5040D200-SDL	500×400×200					
SKY 134	MB-6040D200-SDL	600×400×200					
SKY 136	MB-6040D260-SDL	600×400×260					
SKY 135	MB-6050D200-SDL	600×500×200					
SKY 137	MB-6050D260-SDL	600×500×260					
SKY 196	MB-7050D260-SDL	700×500×260					
SKY 138	MB-8060D260-SDL	800×600×260					
SKY 139	MB-1060D260-SDL	1000×600×260					
SKY 197	MB-1080D320-SDL	1000×800×320					
SKY 198	MB-1280D320-SDL	1200×800×320					
SKY 1565	MBD-6080D250-SDL	600×800×250					
SKY 755	Biztonsági zár Safety lock	-	-	-	-	-	
SKY 710	Műanyag zár Plastic lock	-	-	-	-	-	

Maszkolt  
Panel type

Rendelési kód Article number	Megnevezés Type code	Méret Size (mm)	Anyagvastagság Material thickness		Zárak száma db Number of locks pcs	Sorok száma db Number of lines pcs	Modulszám db Number of modules pcs
			Test Body	Ajtó Door			
SKY 509	MC4030D20R2-SDL	400×300×200	1,0 mm	1,0 mm	1	2	24
SKY 510	MC5040D20R3-SDL	500×400×200	1,2 mm	1,2 mm	2	3	48
SKY 511	MC6040D26R4-SDL	600×400×260				4	64
SKY 512 merevítőrúddal with metal strap	MC8060D26R5-SDL	800×600×260	1,5 mm	1,5 mm		5	135

TS sínnel / with din rail



SKY 710

# ALKÁLI ELEMEK / Alkaline batteries

Magas fokú megbízhatóság és teljesítmény: "Pro Alkaline" sorozat - ideális professzionális és ipari alkalmazásra.  
High performance and reliability: "Pro Alkaline" range - ideal for professional and industrial use.



**STIEA 20158**  
AAA/R03 - 1,5V elem  
(mikro, fotó)  
4db/bliszter



**STIEA 20161**  
AA/R6 - 1,5V elem  
(ceruza)  
4db/bliszter



**STIEA 20163**  
6LR61 - 9V elem  
1db/bliszter



**STIEA 21313**  
AAA/R03 - 1,5V elem  
(mikro, fotó)  
"Industrial alkaline"

**STIEA 21312**  
AA/R6 - 1,5V elem  
(ceruza)  
"Industrial alkaline"

Csomag tartalma: 40db  
Packaging unit: 40 pcs



**STIEA 19160**  
A23/MN21 - 12V elem

**STIEA 19165**  
A27/MN27 - 12V elem



**STIEA 21826**  
C/R14 - 1,5V elem  
(baby)  
2db/bliszter

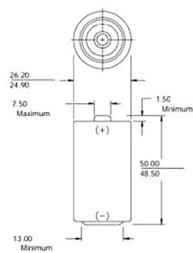

**STIEA 21827**  
D/R20 - 1,5V elem  
(góliát)  
1db/bliszter

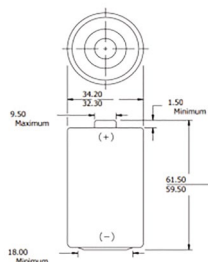

## ALKÁLI GOMBELEMEK Alkaline button cells



**STIEA 19567**  
G13 / AG13 / LR44  
1,5V gombelem

**STIEA 19566**  
G10 / AG10 / LR54  
1,5V gombelem

**STIEA 19565**  
G4 / AG4 / LR66 / V377  
1,5V gombelem

**STIEA 19564**  
G3 / AG3 / LR41  
1,5V gombelem

## LÍTIUM GOMBELEMEK Lithium button cells



**STIEA 18648**  
CR2032 - 3V gombelem

**STIEA 18647**  
CR2025 - 3V gombelem

**STIEA 18646**  
CR2016 - 3V gombelem

## ÚJRATÖLTHETŐ ELEMEK / Rechargeable batteries

Újratölthető elemeink a használatra kész (ready to use) technológiának köszönhetően előre fel vannak töltve, azonnal használhatóak. / Our rechargeable batteries are pre-charged, made with ready to use technology. Töltési ciklusok száma / Number of charge cycles: min. 1200



**STIEA 18662**  
AAA/R03  
1,2V - 1050mAh  
Ni-mh akkumulátor  
4 db/bliszter



**STIEA 18661**  
AA/R6  
1,2V - 2 600mAh  
Ni-mh akkumulátor  
4 db/bliszter



**STIEA 18965**  
AAA/R03  
1,2V - 800mAh  
Ni-mh akkumulátor  
4 db/bliszter



**STIEA 18969**  
AA/R6  
1,2V - 2 000mAh  
Ni-mh akkumulátor  
4 db/bliszter



### STIEA UC100

Univerzális töltő akkumulátorokhoz / Universal charger:  
Li-ion 3,6/3,7V és 3,8/3,85V; Ni-MH; LiFePO4  
Támogatott akkumulátor méretek / Supported battery sizes:  
R6 AA, R03 AAA, R14 C, 10440, 14500, 14650, 17500, 17670, 18350, 18500, 18650, 20700, 21700, 22650, 25500, 26500, 26650, 16340 R-CR123e  
Power bank funkció 5V/1A (csak akkumulátorral működik)  
Power bank function 5V/1A (only works with battery)  
Töltőkábel / With USB cable



Rendelési kód Article number	<b>STIEA SC200</b>	<b>STIEA SC300</b>
USB portok száma / USB ports	1	3
Kimeneti feszültség / Output voltage	5V	5V
Kimenő áramerősség Output current	2,4A	2,4A/1 port - max. 3,4A/3 port
Max. teljesítmény Max. power	12 W	17W
Bemeneti feszültség / Input voltage	100-240V	100-240V
Méret / Size	56,5 × 35,6 × 20,5 mm	70 × 45 × 26 mm

## LED szerelőlámpa / stekklámpa / LED working lamp



**STIEA 3200USB**  
18650 Li-ion akkumulátor  
3,7V - 3200mAh  
MicroUSB porton keresztül tölthető /  
Direct charging via microUSB port  
Töltőkábel / With USB cable



Rendelési kód Article number	<b>STIEA 20559</b>
Anyaga / Material	Alumínium
LED típusa / LED type	3W COB LED
Elem / Battery	3×AAA nem tartozék / not included
Fényáram / Brightness	200 lm
Színhőmérséklet Color temperature	6 500K
Méret / Size	162 × 14 × 29 mm
Súly / Weight	95 g
Mágneses rögzítéssel/Incl. magnet on the folding bracket 180°-os forgatható lámpafej / 180° rotatable head	



# 59S<sup>®</sup> UV-C sterilizáló LED lámpák

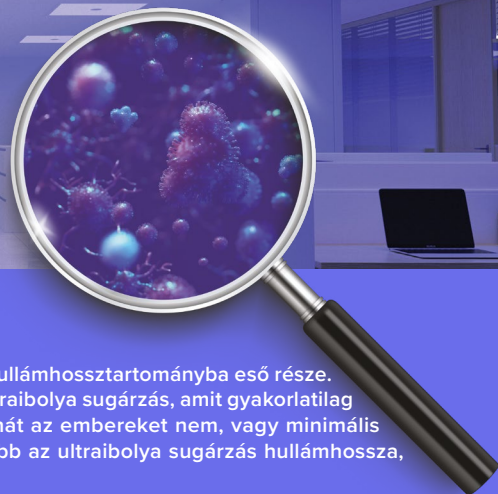

## Mi az UV-C fény?

Az UV-C az ultraibolya sugárzás 280-100 nanométeres (nm) hullámhossztartományba eső része. UV-C-t is sugároz a Nap, de ez a legrövidebb hullámhosszú ultraibolya sugárzás, amit gyakorlatilag teljesen kiszűr a légkör, mielőtt elérhetné a földfelszínt. Tehát az embereket nem, vagy minimális természetes UV-C expozíció éri és ez jó dolog. Minél rövidebb az ultraibolya sugárzás hullámhossza, annál nagyobb ugyanis a hatása az emberi egészségre.

## UV-C fény felhasználása

A mesterségesen előállított UV-C sugárzást sikeresen alkalmazzák germicid, virucid és baktericid hatású eszközként már évtizedek óta. A mikroorganizmusok, mint pl. a baktériumok, vírusok és más kórokozók növekedését gátolja, vagy akár el is pusztítja őket, ezáltal más fertőtlenítő módszerekkel (mint pl. a klórozás) szemben vegyszermentes alternatívát ad. Hatékonysága és előnyei miatt az UV-C-t egyre növekvő számú területen használják, pl. szennyvízkezelők, laborok, légtisztító rendszerek és akár medencék és akváriumok fertőtlenítésére, csakúgy, mint az élelmiszer és italgártó ipari eljárások különböző részeiben. Az UV-C-t szintén alkalmazzák az egészségügyi intézményekben az eszközök, munkaterületek és a levegő fertőtlenítésére. Általában alacsony UV-C hullámhosszú higanygőz lámpákat használnak az UV-C előállításához. Ez a rövid hullámú ultraibolya sugárzás roncsolja a kórokozók DNS-ét, ionizálja az oxigént és ózon keletkezik, ami szintén fertőtlenítő hatású. A technológiai fejlődés mára lehetővé tette, hogy UV-C-t kibocsátó fény diódák (LED) is készüljenek, amely még nagyobb számú alkalmazáshoz vezetett, ideértve az orvosi eszközöket is.

## 59S UV-C technológia

Az 59S termékek fejlett mozgásérzékelő rendszerrel vannak ellátva, emiatt használatuk biztonságos. Amikor emberek lépnek a UV-C fényrel megvilágított helyiségbe, a lámpa automatikusan normál világításra vált. Majd, ha elhagyják a helyiséget, a lámpa villogó fény-, és hangjelzés után automatikusan visszakapcsol fertőtlenítő üzemmódba.

A magas UV-C hullámhossznak köszönhetően (260-280nm), a lámpa fertőtlenítés közben nem termel ózont, így nincs szükség szellőztetésre használat után. A fertőtlenítést követően a helyiség azonnal használható. A termék vegyszermentes sterilizálást tesz lehetővé a környezetbarát UV-C LED technológiának köszönhetően.

**Fontos kiemelni, hogy az UV-C fény szem-, és bőrkárosító hatású, ezért fertőtlenítés közben tilos lámpa fénye alatt tartózkodni! Az UV-C fény káros az állatokra, növényekre is!** Ennek megelőzésére szolgál a lámpákba beépített mozgásérzékelő, így használata biztonságos, de több helyen olvasható figyelmeztetés a terméken, címkén, használati útmutatóban is.

## E27 fényforrások E27 light sources



	A60	T80	UFO
Rendelési kód Article number	<b>UVC9B1060</b>	<b>UVC9B2080</b>	<b>UVC12B30175</b>
Világítási teljesítmény Lighting power	8 W <b>F<sub>A</sub></b>	20 W <b>G<sub>A</sub></b>	24 W <b>G<sub>A</sub></b>
Fertőtlenítési teljesítmény Disinfection power	6 W	9 W	18 W
Fényáram / Luminosity	750 lm	1600 lm	1600 lm
Sugárzási szög / Beam angle	270°		120°
Méret / Size	60 × 114 mm	80 × 141 mm	175 × 72 mm
Fertőtlenítési módok Disinfection modes	Manuális: 180 min, Automata: 30 min		

Foglalat / Cap:  
Névleges feszültség  
Rated voltage:

E27  
220-240 V

Frekvencia / Frequency:  
Színhőmérséklet / Color temp.:  
Várható élettartam / Lifetime:

50 Hz  
4000 K  
15000 h

## LED süllyesztett kerek panelek LED recessed round panels



	UVC9D203	UVC9D206
Rendelési kód Article number	<b>UVC9D203</b>	<b>UVC9D206</b>
Világítási teljesítmény Lighting power	7 W <b>G<sub>A</sub></b>	13 W <b>G<sub>A</sub></b>
Fertőtlenítési teljesítmény Disinfection power	7 W	11 W
Fényáram / Luminosity	560 lm	1040 lm
Méret / Size	110 × 51,4 mm	184 × 59 mm
Fertőtlenítési módok Disinfection modes	Manuális: 180 min, Automata: 30 min	

Névleges feszültség  
Rated voltage:  
Frekvencia / Frequency:

220-240 V  
50 Hz

Színhőmérséklet / Color temp.:  
Sugárzási szög / Beam angle:  
Várható élettartam / Lifetime:

4000 K  
120°  
15000 h

LED süllyesztett kerek panelek  
LED recessed round panels



Rendelési kód Article number	UVC12D105	UVC12D108
Világítási teljesítmény Lighting power	18 W	22 W
Fertőtlenítési teljesítmény Disinfection power	18 W	20 W
Fényáram / Luminosity	1440 lm	1760 lm
Méret / Size	174×35 mm	215×35 mm
Fertőtlenítési módok Disinfection modes	Manuális: 120 min, Automata: 20 min	

Névleges feszültség  
Rated voltage: 220-240 V  
Frekvencia / Frequency: 50 Hz

Színhőmérséklet / Color temp.: 4000 K  
Sugárzási szög / Beam angle: 120°  
Várható élettartam / Lifetime: 35000 h

LED négyzetes panelek  
LED recessed square panels



Rendelési kód Article number	UVC12P103030	UVC18P106060
Világítási teljesítmény Lighting power	24 W	40 W
Fertőtlenítési teljesítmény Disinfection power	18 W	24 W
Fényáram / Luminosity	2040 lm	3400 lm
Méret / Size	300×300×30 mm	595×595×30 mm
Fertőtlenítési módok Disinfection modes	Manuális: 120 min, Automata: 20 min	

Névleges feszültség  
Rated voltage: 220-240 V  
Frekvencia / Frequency: 50 Hz

Színhőmérséklet / Color temp.: 4000 K  
Sugárzási szög / Beam angle: 120°  
Várható élettartam / Lifetime: 35000 h

Telefon fertőtlenítő lámpa  
Phone sanitizer lamp



	Mini SUN 2 Android	Mini SUN 2 Iphone
Rendelési kód Article number	UVCMSUN2AND	UVCMSUN2IOS

Világítási teljesítmény / Lighting power: 2 W  
Fertőtlenítési teljesítmény  
Disinfection power: 1,5 W  
Színhőmérséklet / Color temp.: 4000 K  
Érzékelési távolság / Detection range: 0,5 m

Érzékelési szög / Detection angle: 120°  
Várható élettartam / Lifetime: 20000 h  
Méret / Size: 232×50×12 mm  
Fertőtlenítési módok / Disinfection modes: 5 - 30 min



USB-s eszközökhöz csatlakoztatható lámpa  
Sanitizer for USB devices

Rendelési kód / Article number: UVCMSUN1USB  
Csatlakozás / Port: USB-A  
Világítási teljesítmény / Lighting power: 3 W  
Fertőtlenítési teljesítmény  
Disinfection power: 5 W  
Színhőmérséklet / Color temp.: 4000 K  
Érzékelési távolság / Detection range: 0,5 m  
Várható élettartam / Lifetime: 20000 h  
Méret / Size: 383×70,8×18 mm  
Fertőtlenítési módok / Disinfection modes: 5 - 10 - 30 - 60 min

Kilincs fertőtlenítő  
Door Handle Sanitizer

Rendelési kód / Article number: UVCQ04X2  
Fertőtlenítési teljesítmény  
Disinfection power: 3 W  
Bemeneti feszültség / Input power: DC 5V 1A  
Érzékelési távolság / Detection range: 1,5 m  
Érzékelési szög / Detection angle: 138°×125°  
Várható élettartam / Lifetime: 10000 h  
Akkumulátor kapacitása / Battery capacity: 2500mAh  
Méret / Size: d=47×88 mm  
Fertőtlenítési módok / Disinfection modes: Automata 20sec



Igényeljen Ön és cége is e-számlát!

Óvjuk közösen a környezetünket -  
legyünk együtt papírmentesek!



biztonságos



eco barát



egyszerű

[www.daniella.hu](http://www.daniella.hu)